

SWISSMEX®

**2 YEAR
WARRANTY**

SEE INSIDE FOR DETAILS

**2 AÑOS
GARANTÍA**

CONSULTE EL
MANUAL EN EL INTERIOR

OPERATOR'S MANUAL MANUAL DE OPERADOR

BACK PACK SPRAYER PULVERIZADOR DE MOCHILA

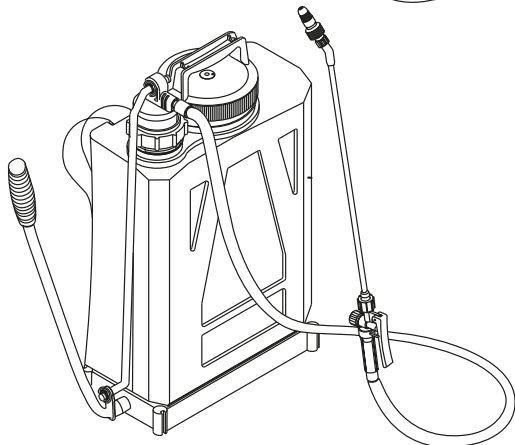
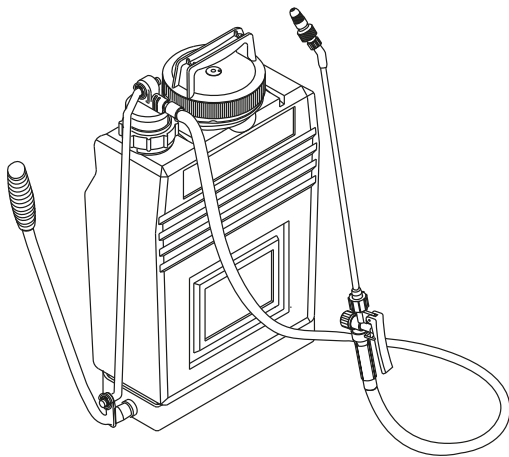
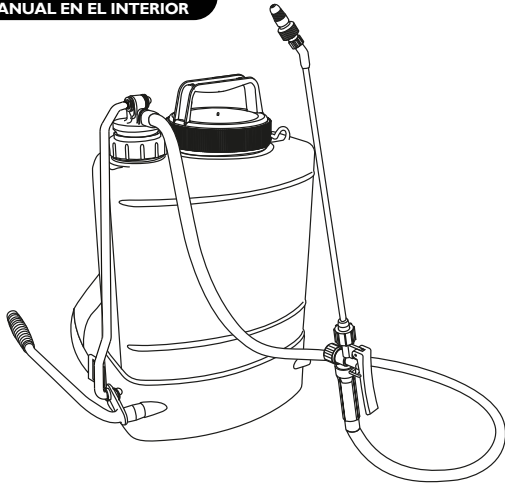

Professional Series

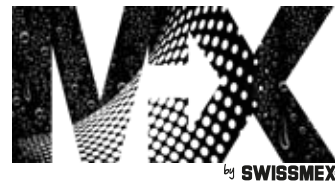

05, 06, 07, 08

**4.7, 5.8, 4, 5.3 US GAL
PULVERIZADOR 15,18, 20 Y 22 LITROS**

- Models MX-05/MX-06/MX-07/MX-08, are equipped with a lateral internal piston pumping system. With these sprayers you may apply liquid products: insecticides, herbicides, fertilizers, etc. In a practical and safe way.
- Los modelos MX-05 / MX-06 estan equipados con sistema de bombeo de pistón lateral interno. Con estos equipos usted puede aplicar productos líquidos como: insecticidas, herbicidas, fertilizantes, etc. De forma práctica y segura.

MODELS/MODELOS

081185 / 101185

189185 / 289185

INDEX

1. Introduction.....1	4. Operation.....4
2. Safety information.....1,2	5. Maintenance.....4
2.1 Protection equipment	5.1 Maintenance guide
2.2 Safety measures	6. Trouble shooting guide.....5
3. General Information.....2,3	7. Accessories.....5, 6
3.1 Main components	8. Spare parts list.....7, 8
3.2 Technical data	9. Storage.....9
3.3 Assembly	10. Warranty.....9
3.3.1 Parts you will receive	
3.3.2 How to assemble your sprayer	

1. INTRODUCTION

Thank you for buying a Swissmex equipment, we guarantee that the product you have acquired was made with an unbeatable quality, because it was developed with state of the art technology following all quality standards required. This equipment was carefully designed and built with the purpose of providing the maximum performance, economy and ease of operation. It is very important that the operator knows all the information contained in this manual, read it before operate it, follow the recommendations step by step and keep it at hand to consult it when necessary.



This manual contains important safety warnings: read it carefully, and watch for any possible accident. Preserve all the equipment stickers and if necessary replace them.

Backpack sprayers have been designed to apply different liquid products like herbicides, fungicides, insecticides, etc. Swissmex backpack sprayers are practical and light. Models MX05/MX06/MX07/MX08 have a lateral internal piston pump. It produces a good pressure and its novelty tank is sealed preventing any leaking. It has a back support and padded straps, spray gun with filter, a big tank opening with strainer and handle to transport and facilitate emptying it.



NOTE: Remember that inadequate application of agrichemicals may be harmful to man, environment and crops.

2. SAFETY INFORMATION

For your own safety and the safety of those around you please use the protective equipment suggested below when operating your sprayer:

2.1 PROTECTION EQUIPMENT

Personal protection equipment needed:

- Protective gloves
- Eye protection
- Enclosed shoes
- Overall / Safety Clothes
- Mask

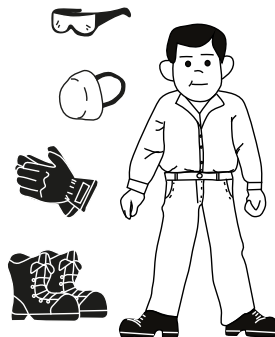

Important: this sprayer is designed to be used with chemicals and products in concentrations not higher than a 5% than marked, that are compatible with the materials of this unit, using products that are not compatible with this materials can cause damage in the user and the unit. Warranty will apply only when the chemicals and products used with this unit are compatible with it.

2.2 SAFETY MEASURES

- Read carefully the entire owner's manual before filling, using or cleaning the sprayer.
- Do not leave the sprayer in reach of children or persons not qualified to handle it properly.
- Do not modify your equipment; it may compromise your equipment and put into risk third party safety. Any modifications or adaptation is under your own risk and it voids the warranty.
- Keep your equipment in good condition and in a safe place. Always wash and store the sprayer without pressure.
- Read and follow instructions of chemical supplier.
- Wear always the personal protective equipment advised above, whenever using, filling or cleaning the sprayer.
- Keep connections well tightened to prevent leaks.
- Never fill the sprayer with hot liquids. Max. 30°C = 85°F.
- Do not use your sprayer to apply caustic, corrosive or flammable solutions.

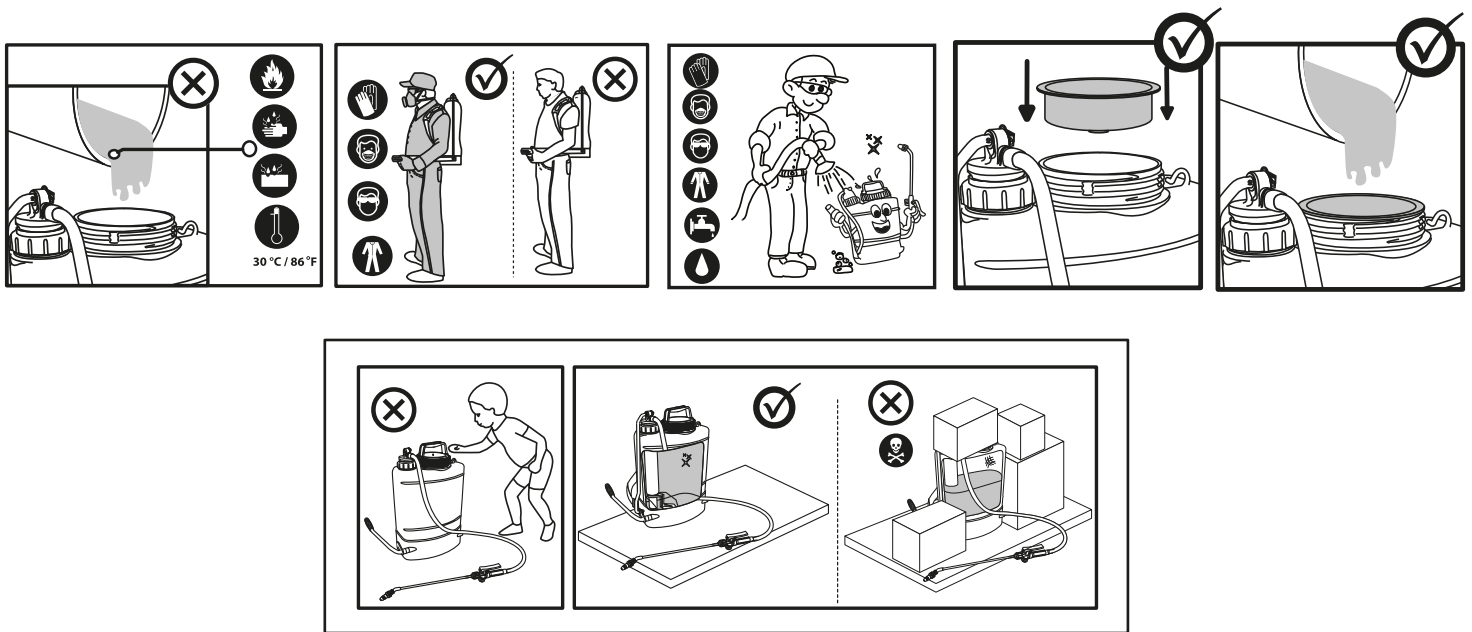

3. GENERAL INFORMATION

3.1 MAIN COMPONENTS

1. Tank
2. Tank opening, tank lid
3. Strainer
4. Pump tube with piston sleeve
5. Pump lever
6. Ergonomic grip
7. Pump handle
8. Shut-off valve with filter
9. Adjustable plastic nozzle
10. Hose
11. Adjustable carrying straps
12. Guide nut
13. Spray lance

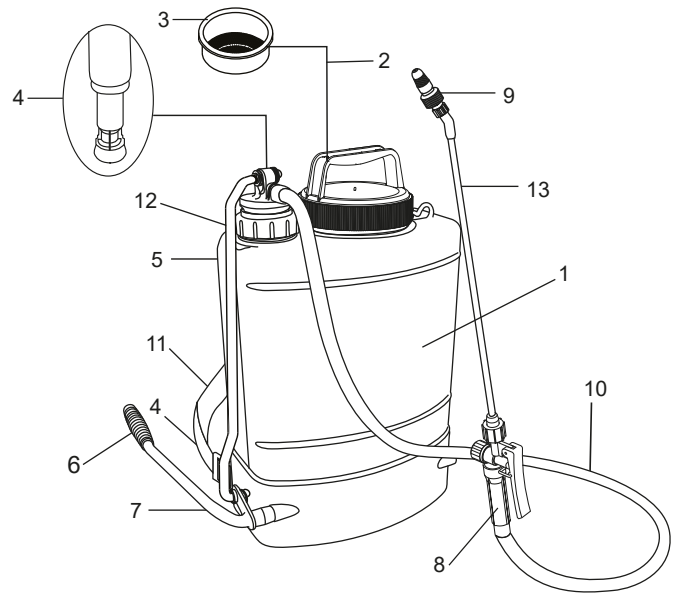

3.2 TECHNICAL DATA

ESPECIFICACIONES				
Model	081185 MX05	101185 MX06	189185 MX 07	289185 MX08
Tank capacity	4.7 US gal / 18 L	5.8 US gal / 22 L	4 US gal / 15 L	5.2 US gal / 20 L
Filling port	4.3" / 11 cm	5.6" / 14.2 cm		
Carrying Straps	Cushioned with belt			
Pumping system	Plastic piston			
Piston Sleeve	1.5" / 40 mm		1.8" / 45 mm	
Hose	fiber vinil reinforced 3/8" ID			
Shut-Off valve	Professional with filter			
Spray wand	20.5"/52 cm fiberglass			
Nozzle	Plastic adjustable			
Discharge at 3 bar/min	0.21 US gsl / 800 ml			
Work pressure	1-6 BAR / 14.5-87 PSI			
Net Weight	11.6 lbs / 5.3 kg	12.3 lbs / 5.6 kg	11 lbs / 5 kg	12.3 lbs / 5.6 kg
Weight with box	13 lbs / 5.9 kg	13.6 lbs / 6.2 kg	5.4 US gal / 12 L	13.6 lbs / 6.2 kg
Dimention	22X14.7 X 8.6" / 56.5 X 37.5 X 22 cm			

3.3 ASSEMBLY

3.2.1 Parts you will receive

- 1 Pump handle
- 1 Pump lever
- 1 Spray wand
- 1 Tank lid
- 1 Owner's manual

Inside the tank you will find:

- 1 Strainer
- 1 Bushing guide
- 1 Felt ring
- 1 Pump tube with hose and shut-off valve
- 1 Agitator

And a plastic bag with:

- 1 washer
- 1 "R" lock pin
- 3 washers and 3 "c" lock pin
- 1 Adjustable nozzle

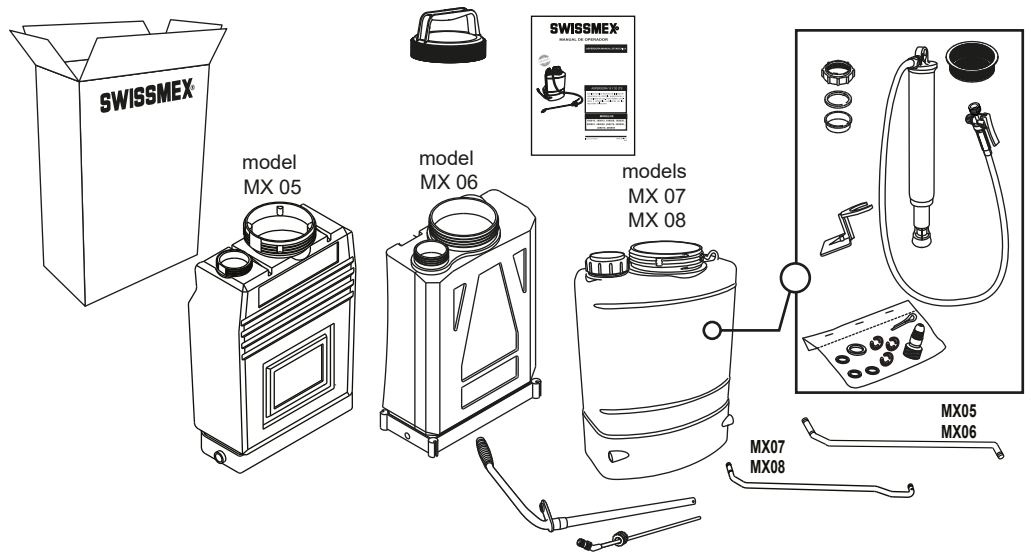

3.3.2 How to assemble your sprayer:

Following is explained how to assemble your sprayer, read carefully the text. The number at the beginning of the line corresponds to the graphic.

1. Take out all the parts from the box and from the tank.
2. Place the sprayer vertically on a table, place the pump holder nut, gasket and felt ring on the side mouth. Oil the piston sleeve and the pump tube, insert it in the pump tube guide; carefully directing the piston sleeve to avoid any damage.
3. Tighten the pump holder nut. Place the agitator.
4. Place the strainer and the tank lid on the tank opening.
5. Insert the connecting rod in the pump tube placing one flat washer on each side, fix them with the lock pins "C".
6. Pass the pump handle through the base of the tank fixing it to the connecting rod with a flat washer and a lock pin "C" and on the other end with a lock washer and a cotter pin.
7. Finally tighten the spray gun and tube.

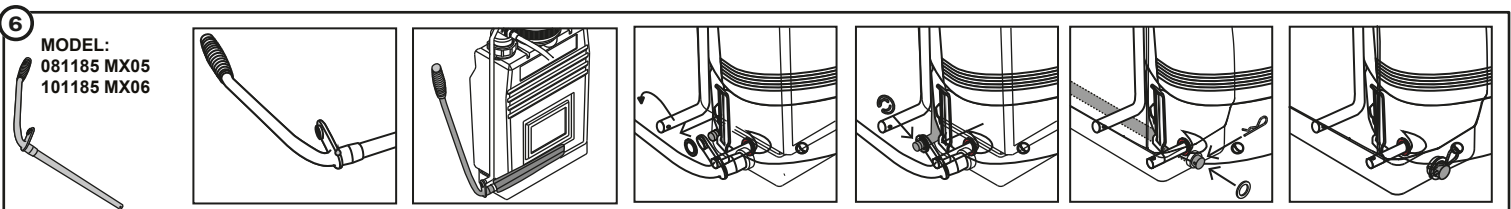
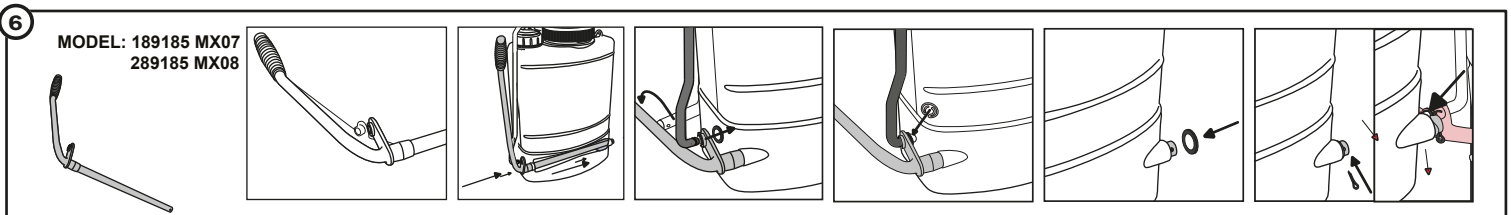
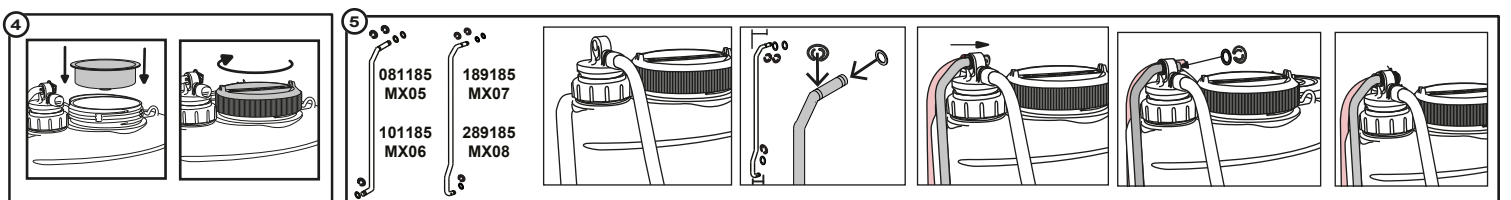
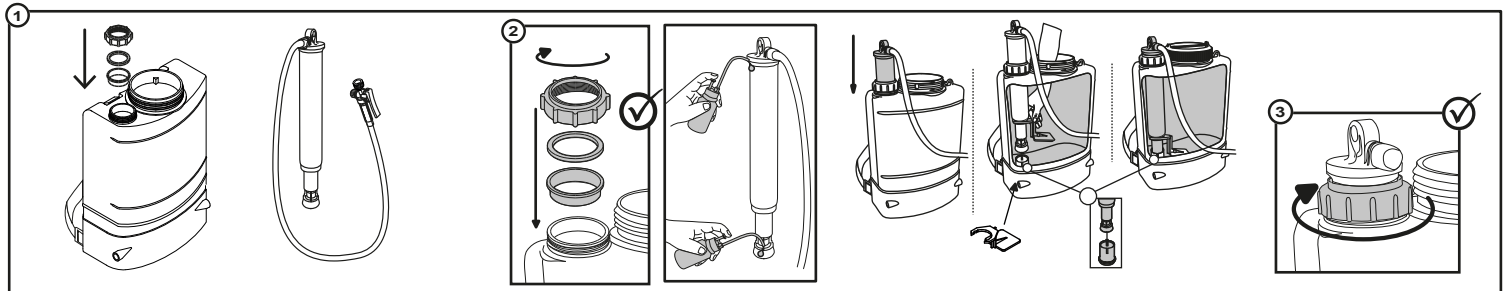

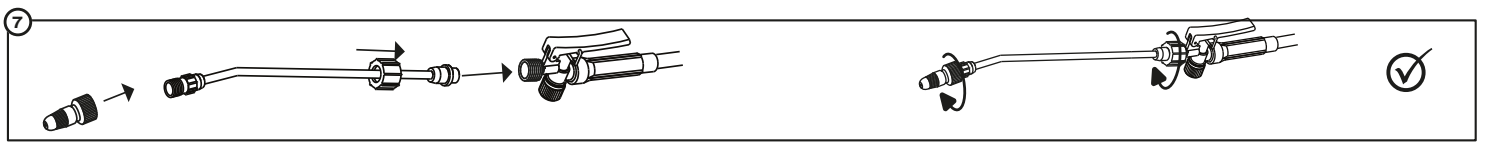

4. OPERATION

- Always use the strainer when filling the tank up with liquid.
- Mix the solution in a separate container, following the supplier directions on the box.
- Pour pre-mixed solution into sprayer and cap.
- Place the sprayer on your back and pressurize tank by pumping 25 times approx.
- You will need to pump once each 3 or 4 seconds to maintain the desired spraying pressure.
- For a continuous spraying, fix the shut-off valve lever with the lever lock.
- Move the nozzle cap to change the spraying pattern.
- The use of agrochemicals is dangerous, it should be operated with care.

NOTE:

To ensure good performance use original "SWISSMEX-RAPID" spare parts

5. MAINTENANCE

Since the sprayer needs little maintenance, if you follow the steps mentioned in this manual its lifespan will be very long.

Do not keep the sprayer with pressure after finishing your spraying job, release the pressure through the nozzle depressing the trigger, then take the cap and strainer out and pour the remaining solution. Now rinse system with fresh water as follows:

- Pour approximately 1/2 gallon of fresh water in the tank, pressurize and flush, the pumping system by pressing trigger at least 2 minutes, then drain all remaining water.
- Carrying straps are made of non-absorbent materials, nevertheless in case of solution spillage, wash them with fresh water to eliminate all risk of skin irritation.
- A unit that has been used with herbicides should never be used to spray insecticides, unless the sprayer has been properly cleaned and all other chemicals neutralized. Failure to do this could cause you to kill plants that have been sprayed.
- Always follow manufacturer's instructions of the chemicals in use to avoid accidents and take maximum advantage of the product.
- Store your sprayer clean, empty and dry in a place protected from sunlight.

NOTE: To keep your sprayer in good conditions of use is necessary to maintain oiled the following parts:

Nozzle O-rings ,gun o-rings , piston ring , gasket, breather valve and cap gasket.

5.1 MAINTENANCE GUIDE

Below are instructions for maintaining your spray:

Rinse with clean water externally and internally, to avoid risk of contamination. To keep your sprayer in good condition it is recommended to change the following parts when servicing your sprayer:

- Checks for O-rings
- Piston Ring
- Gun o-rings
- O-rings for nozzle
- Gasket
- Breather valve

Disassembly instructions:

- 1.- Place the sprayer on a flat surface. Pull the pin from the upper end out of the pump lever.
- 2.- Loosen the pump holder nut and take the lever out.
- 3.- Pull out pump tube and check the plastic ball and the piston inside the tube, remove piston and make sure the ball and piston is clean and in good shape, if not replace it.
- 3.- Once you replace it, repeat this steps backwards. Do not forget to lubricate it.

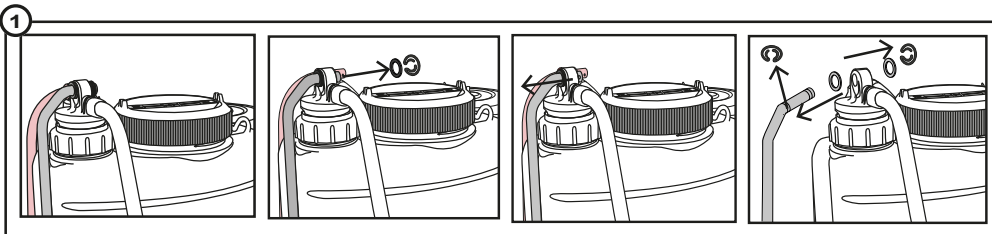

NOTE:

To lubricate all parts, use multipurpose grease.

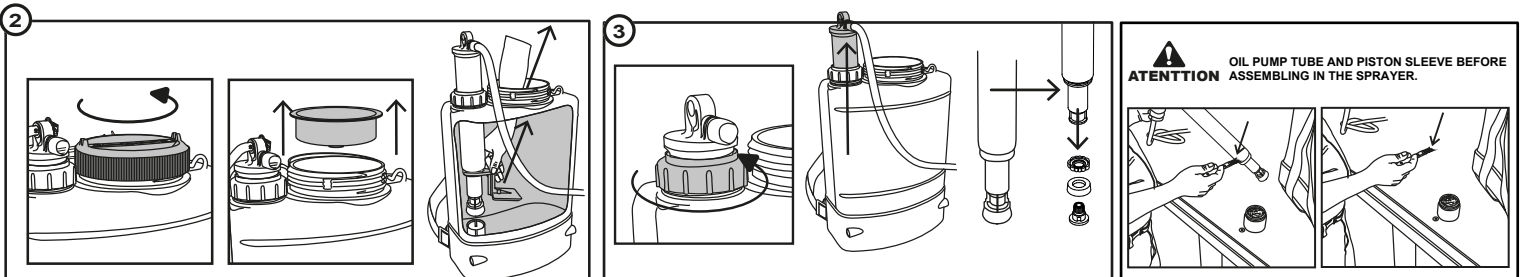

6. TROUBLE SHOOTING GUIDE

PROBLEM	CAUSE	SOLUTION
The tank collapses when pressuring it.	The breather check needs lubrication.	Lubricate or replace it if it is damaged.
The piston sleeve does not run smoothly and it is hard to pump.	The agrichemical used has made the piston sleeve to swell up.	Replace the piston sleeve, lubricate it first.
The piston sleeve runs too smoothly and it does not keep pressure.	The piston sleeve is worn out or shrunk.	Replace the piston sleeve, lubricate it first.
Although the sprayer is being pumped vigorously it does not build pressure.	The plasticball is stuck or dirt is preventing the ball to sit properly on the ball-holder nut.	Clean the ball holder nut, and the ball, replace them if necessary.
When pumping a creak is produced between the pump tube and pump holder nut.	The pump tube and pump holder nut need lubrication.	Lubricate both of them.
The shut-off valve does not close after releasing the trigger.	The plunger O-rings are worn out or swollen.	Replace them and lubricate the plunger with the new O-rings.
The shut-off valve does not function when depressing the trigger.	The filter or nozzle are blocked.	Take the filter out of the shut-off valve, clean or replace it and clean the nozzle.

7. ACCESSORIES

SPRAY LANCES:

Brass spray lances (without spray tip, nut and gasket)



E1000803085 - 19.68" / 50 cm
E1000803400 - 15.74" / 40 cm

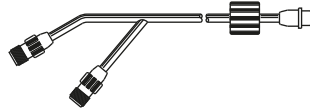

E1000219095
with two nozzles,
length 19.368" / 50 cm

FVR spray lances (without spray tip, nut and gasket)



E1000219136 - 19.68" / 50 cm
E1000219142 - 39.37" / 1.0 m
E1000219143 - 59.0" / 1.50 m
E1000219146 - 78.7" / 2.0 m

EXTENSION LANCE:

Brass extensions (with connector)



E1000219500 - 26.3" / 67 cm
E1000219510 - 39.37" / 1.0 m
E1000219520 - 47.24" / 1.20 m

2-nozzle brass extensions

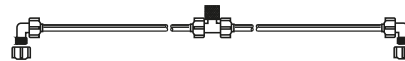

E1999219098 - 15.74" / 40 cm

2-nozzle FVR extensions

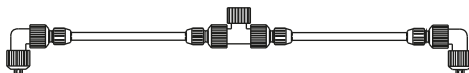

E1000219140 - 19.6" / 50 cm
E1000219147 - 39.37" / 20 cm
E1000219148 - 28.7" / 73 cm

3-nozzle FVR extensions

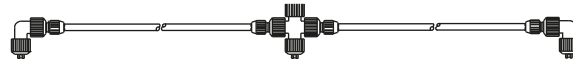

E1000219138 - 39.37" - de 1 m
E1000219151 - 59.0 de 1.5 m

3-nozzle brass extensions

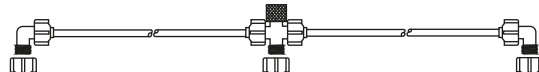

E1000219420 - 39.37 - 1.0 m

4-nozzle FVR extension

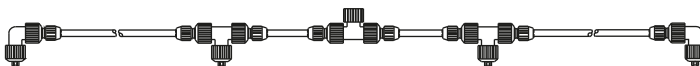

E1000219213 - 39.0" / 1.5 m

4-nozzle brass extension

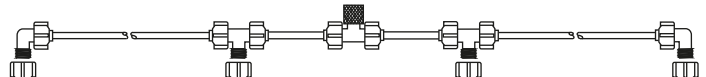

E1000219097 - 59.0" / 1.5 m

SCREEN SHIELDS

E1000219099 - 15.74" / 40 cm
 E1000219117 - 8.6" / 22 cm

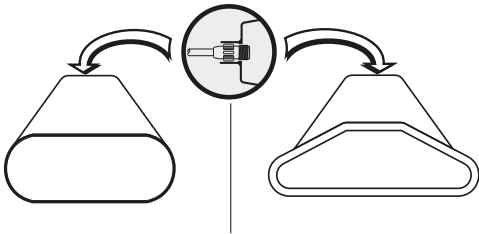

SHUT-OFFS

Shut-offs without grip

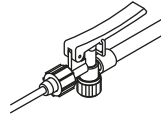

E1000803073

Shut-offs complete with filter and filter housing



E1000809073



E1000808073

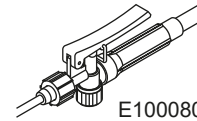

E1000807073

COMPLETE NOZZLES

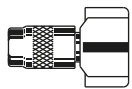

E1000803092



E1000219610



E1000219710

👉 For more technical information please look into our Nozzle Chart at www.swissmex.com

MORE ACCESSORIES

Filter housing



E1000803602

Extension adapter

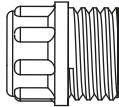

E1000219555

Key tool

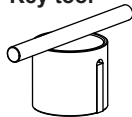

E1000219003

SPRAY TIPS

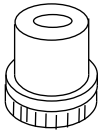

E2002219013

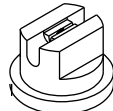

E2888219006

PRESSURE REGULATORS

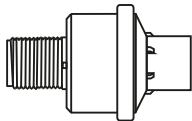

E1016219002
 E1888219001
 E1016219001
 E1016219003

CARRYING STRAPS

E1000501230



E1000501336



E1000080034
 E1000501034
 E1000501134



FILTERS

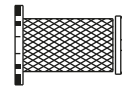

E2888219011
 E2002219026
 E2002219027
 E2888219012
 E2998219028

8. SPARE PARTS LIST

MODELS: 081185 - 101185

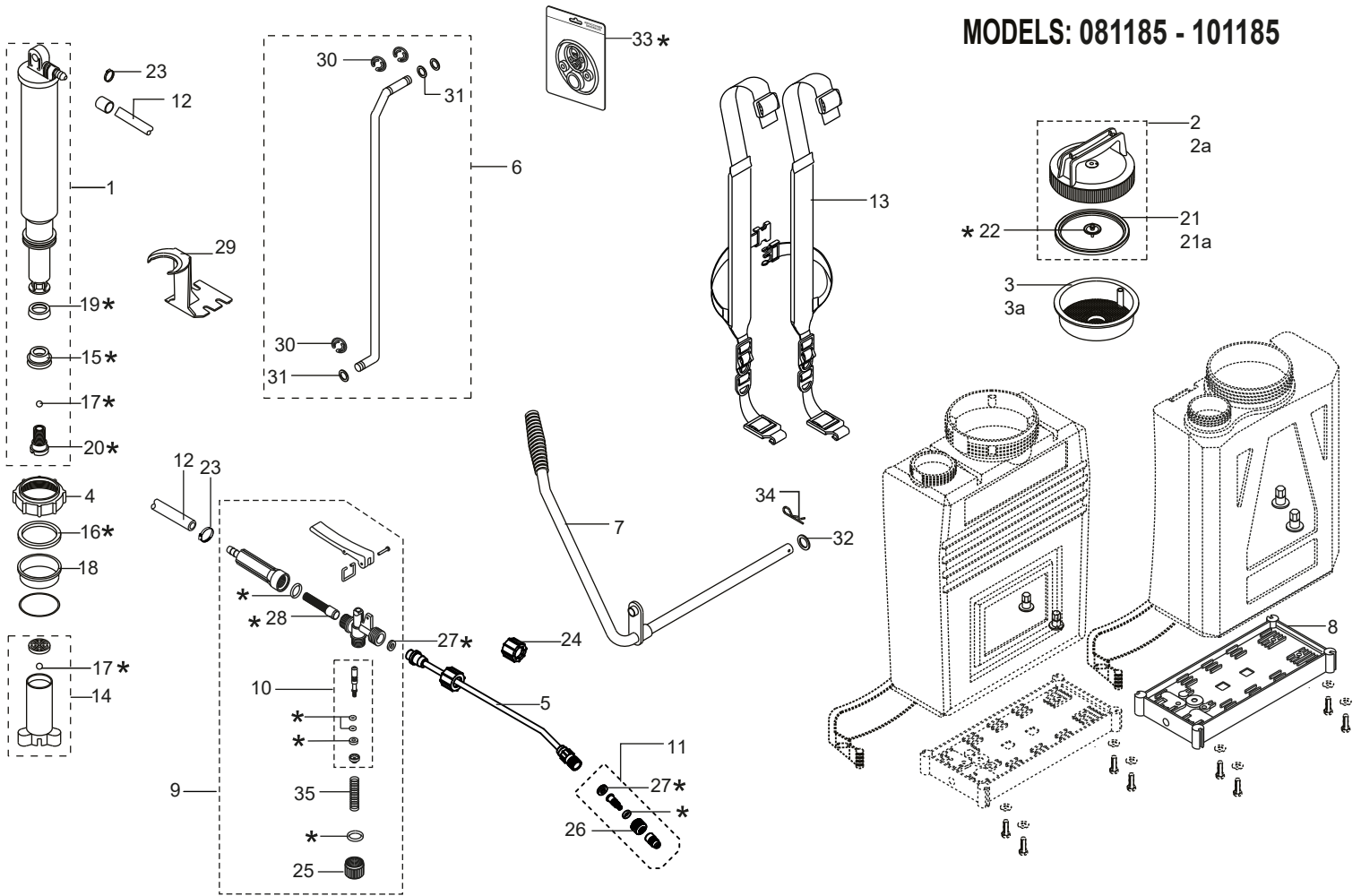

A Spare parts and consumables always available.				B Medium-use parts, available at discretion			
Part No.	Code	Description	Qty.	Part No.	Code	Description	Qty.
3	E1000080004	STRAINER MODEL 081185	1	1	E1000081030	PUMP TUBE	1
3a	E1000501004	STRAINER MODEL 101185	1	2	E1000425301	TANK LID MODEL 081185	1
15	E1000081054	PISTON	20	2a	E1000501101	TANK LID MODEL 101185	1
21	E1000080002	TANK LID GASKET MODEL 081185	10	4	E1000080003	PUMP HOLDER NUT	5
21a	E1000501002	TANK LID GASKET MODEL 101185	10	5	E1000803219	SPRAY LANCE 52 CM/20.5", FIBERGLASS	1
22	E1000501020	CHEK VALUE	20	6	E1000080115	PUMP LEVER ASSY	1
24	E1000803059	NUT	10	7	E1000082016	PUMP HANDLE	1
25	E1000803064	PLASTIC CAP	1	8	E1000081007	TANK BASE	1
26	E1000803090	NOZZLE NUT	50	9	E1000807075	SHUT OFF	1
33	E1000081200	SEAL KITS	1	10	E1000803167	PLUNGER ASSY	1
				11	E1000803262	ADJUSTABLE PLASTIC NOZZLE	5
				12	E1000803177	HOSE	1
				13	E1000082034	CARRYING STRAP	1
				14	E1000081024	CYLINDER W/CHEK BALL ASSY	1
				16	E1000080008	FELT RING	30
				17	E1000080022	PLASTIC BALL	30
				18	E1000080201	BUSHING GUIDE	5
				19	E1000081055	PISTON DISK	5
				20	E1000081033	PISTON FITTING	5
				23	E1000501082	CLAMP	50
				27	E1000803215	GASKET	10
				28	E1000807074	FILTER	10
				29	E1000080050	AGITATOR	1
				30	E1000289014	LOCK PIN	20
				31	E1000326037	WASHER	20
				32	E1000501010	WASHER	10
				34	E1000501051	LOCK PIN	20
				35	E1000803067	PLUNGER SPRING	10

NOTE: * Not supplied with unit.

NOTE: In the interest of continued technologic progress specifications are subject to change without notice.

MODELS: 189185 -289185

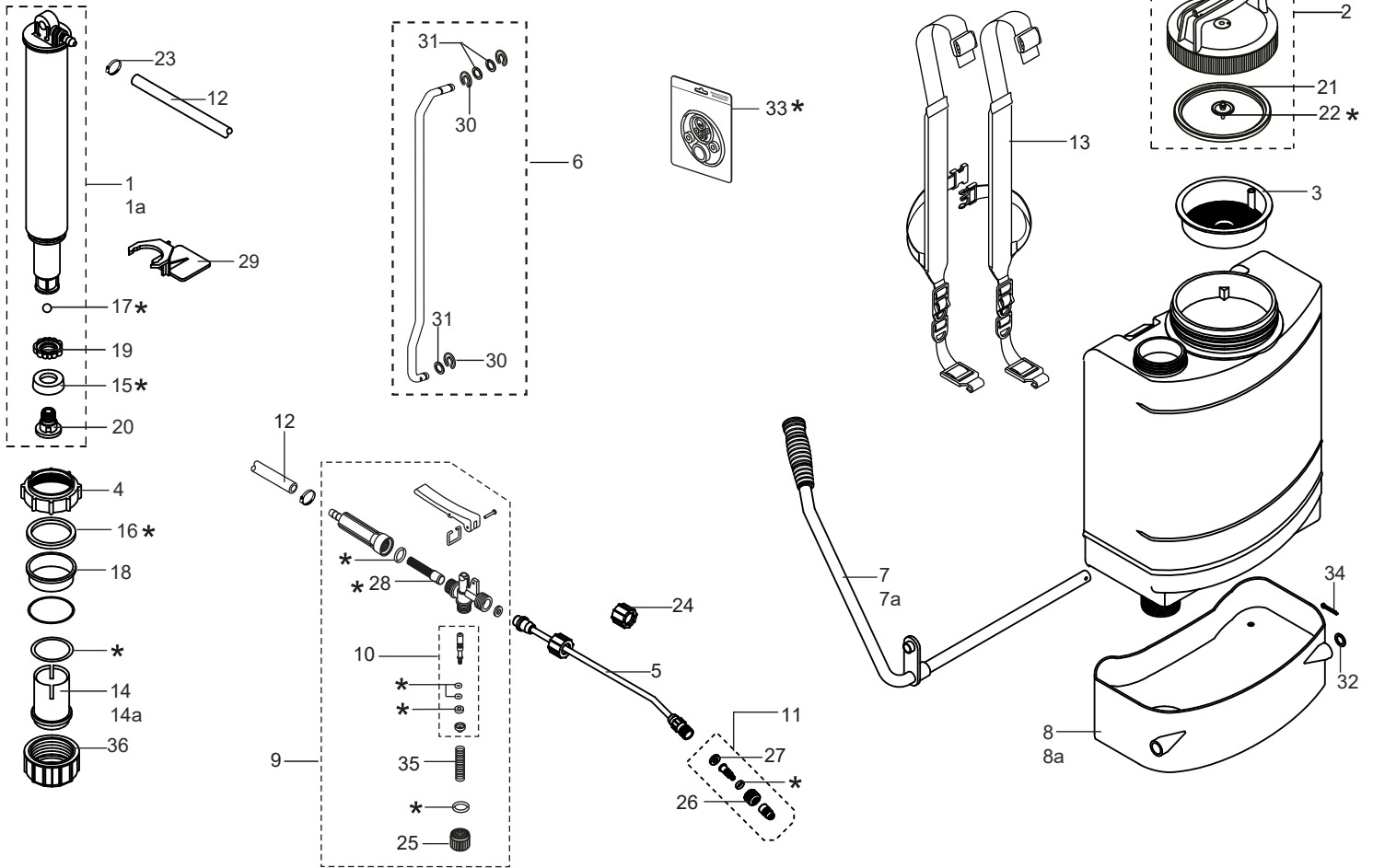

A Spare parts and consumables always available.

Part No.	Code	Description	Qty.
1	E1000189120	PUMP TUBE MODEL 189185	1
1a	E1000289225	PUMP TUBE MODEL 289185	1
8	E1000189007	TANK BASE MODEL 189185	1
8a	E1000289007	TANK BASE MODEL 289185	1
14	E1000189024	CILINDER MODEL 189185	1
14a	E1000289024	CILINDER MODEL 289185	1
15	E1000189054	PISTON	20
19	E1000189021	PISTON DISK	10
21	E1000501002	TANK LID GASKET	10
22	E1000501020	BREATHER CHECK	20
24	E1000803059	NUT	10
25	E1000803064	PLASTIC CAP	1
26	E1000803090	NUT	50
33	E1000189200	KIT SEALS	1

***33 E1000189200 SEAL KIT**

FELT RING	1	ORING (to nozzle body)	1
ORING	1	ORING (to cap)	2
PISTON	1	ORING (to plunger)	2
PLASTIC BALL	1	GASKET (to nozzle body)	2
NUT	1	GASKET (to plunger)	1
BREATHER CHECK	1	FILTER	1

NOTE: * Not supplied with unit

NOTE: In the interest of continued technologic progress specifications are subject to change without notice.

B Medium-use parts, available at discretion

Part No.	Code	Description	Qty.
2	E1000501101	TANK LID	1
3	E1000501004	STRAINER	1
4	E1000080003	PUMP HOLDER NUT	5
5	E1000803219	SPRAY LANCE 52 CM/20.5", FIBERGLASS	1
6	E1000189115	PUMP LEVER ASSY	1
7	E1000082016	PUMP HANDLE MODEL 189185	1
7a	E1000289116	PUMP HANDLE MODEL 289185	1
9	E1000807075	SHUT OFFzz	1
10	E1000803167	PLUNGER ASSY	1
11	E1000803262	ADJUSTABLE PLASTIC NOZZLE	5
12	E1000803177	HOSE	1
13	E1000428034	CARRYING STRAPS	1
16	E1000080008	FELT RING	30
17	E1000080022	PLASTIC BALL	30
18	E1000080201	BUSHING GUIDE	5
20	E1000189033	PISTON FITTING	10
23	E1000501082	CLAMP	50
27	E1000803215	GASKET	10
28	E1000807074	FILTER	10
29	E1000200050	AGITATOR	1
30	E1000289014	LOKING PIN	20
31	E1000326037	WASHER	20
32	E1000501010	WASHER	10
34	E1000501051	LOCK PIN	20
35	E1000803067	PLUNGER SPRING	10
36	E1000189025	HOLDING CAP FOR CYLINDER	5

9. STORAGE

Always store the sprayer clean and empty in a dry place protected from the sun.

10. WARRANTY

SWISSMEX®

Any claim made under this warranty must adhere to the Warranty Policy described below:

The warranty will be granted by SWISSMEX RAPID SA DE CV when the product presents manufacturing, assembly or material defects and this has been established after conclusive analysis at Swissmex plant (Lagos de Moreno, Jalisco, Mexico). The warranty consists of replacement of damaged parts or replacement of damaged equipment depending on conclusions of the analysis of the claim. This warranty does not include labor installation costs or shipping costs.

The warranty of your product can be PREMIUM, MEDIUM or BASIC, depending on which category your equipment belongs to. You can check this on the Operator's Manual and our website at www.swissmex.com.

The applicable warranty period can be:

Advanced Line = 3 years

Professional Line = 2 years

Heavy duty = 1 year

THIS WARRANTY WILL BE INVALID UNDER THE FOLLOWING CIRCUMSTANCES:

1. When the product presents faults due to abuse, misuse or inadequate maintenance, lack of proper cleaning and rinsing according to the instructions contained in the Owner's manual.
2. For the purpose of this warranty the use of any chemical solution listed as dangerous or different from those recommended in the Operator's Manual will be considered as misuse.
3. When the product has undergone modifications or adaptations by unauthorized persons or by the use of spare parts that have not been provided by SWISSMEX-RAPID.
4. When the product has been damaged as a result of natural disasters.
5. When the fault is caused by normal wear of the parts due to use.

SWISSMEX-RAPID is not responsible for indirect or consequential damages arising from the use or operation of the product, damages resulting in personal injury, economic loss, loss of property, loss of income or profits or costs of removal, installation or reinstallation.

SWISSMEX-RAPID, makes no other express warranty with the exception of the one quoted here. This warranty gives you specific legal rights and you may have other rights that vary from country to country.

To make this warranty valid, contact your dealer and present proof of purchase.

Contac us / Contáctanos:
www.swissmex.com
exports@swissmex.com.mx
Calle Swissmex No. 500
Lagos de Moreno Jal. México
Tels: +52 474 741 2216
800 849 19 92

ÍNDICE

1. Introducción.....	1	4. Operación	4
2. Información de seguridad.....	1, 2	5. Mantenimiento.....	4
2.1 Equipo de protección		5.1 Guía de mantenimiento	
2.2 Medidas de seguridad		6. Posibles problemas y soluciones.....	5
3. Información general.....	2, 3	7. Accesorios.....	5, 6
3.1 Componentes principales		8. Refacciones.....	7, 8
3.2 Datos técnicos		9. Almacenamiento.....	9
3.3 Ensamble		10. Garantía.....	9
3.3.1 Partes que usted recibirá			
3.3.2 Como ensamblar su pulverizador			

1. INTRODUCCIÓN

Gracias por comprar un equipo Swissmex, le garantizamos que el producto que ha adquirido cuenta con calidad insuperable ya que fue desarrollado con tecnología de punta, siguiendo los estándares de calidad requeridos. Este equipo fue cuidadosamente diseñado y fabricado con el fin de proporcionar el máximo rendimiento, economía y facilidad de operación. Es importante que el operador conozca toda la información contenida en este manual, léalo antes de operarlo, siga las recomendaciones paso a paso y téngalo a la mano para consultarlo cuando sea necesario.



Este manual contiene importantes advertencias de seguridad: lea con atención y esté atento a cualquier posible accidente. Conserve todas las etiquetas del equipo y si es necesario reemplácelas.

Los pulverizadores de mochila Swissmex son prácticos y ligeros. Han sido diseñados para aplicar diferentes productos líquidos como herbicidas, fungicidas, insecticidas, etc. Los modelos MX05 / MX06 / MX07 / MX08 tienen un sistema de bombeo de pistón interno lateral, el cual genera buena presión y además el novedoso diseño del tanque es sellado lo cual impide fugas. Cuentan con pistola con filtro y boca de llenado grande con coladera y asa para transporte y fácil vaciado del tanque.

NOTA: Recuerde que una aplicación incorrecta de agroquímicos puede ser dañina para el hombre, el medio ambiente y los cultivos.

2. INFORMACIÓN DE SEGURIDAD

A continuación describiremos los puntos más importantes a revisar para la seguridad de usted y de terceros.

2.1 EQUIPO DE PROTECCIÓN

- Guantes protectores
- Lentes de seguridad
- Zapatos cerrados
- Overol/ Ropa de trabajo
- Mascarilla

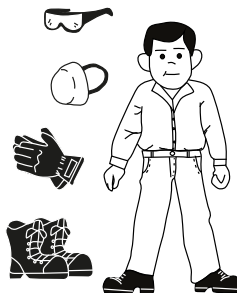

Nota Importante: Esta aspersora está diseñada para ser utilizada con químicos en concentraciones no mayores a 5% que sean compatibles con los materiales de las partes este equipo, utilizar productos que no sean compatibles con estos materiales pueden causar daños al usuario y al equipo. Las garantías de este producto aplicaran únicamente si se utilizan los químicos compatibles con este producto.

2.2 MEDIDAS DE SEGURIDAD

- Antes de poner su equipo en funcionamiento lea cuidadosamente este manual de instrucciones.
- La manipulación incorrecta y por personas no capacitadas pueden ocasionar accidentes graves.
- No haga adaptaciones o improvisaciones; estas comprometen su equipo y ponen en riesgo su seguridad y la de terceros. Todas las modificaciones o adaptaciones que haga serán bajo su propio riesgo y esto hace **inválida la garantía**.
- Cuando lo opere no permita la presencia de niños, ancianos, personas con capacidades especiales o animales.
- Mantenga su equipo en buenas condiciones y en un lugar seguro. Después de cada jornada lave su equipo y guarde sin presión.
- Lea y siga las instrucciones del proveedor del producto químico que va a usar.
- Use el equipo de protección personal mencionado anteriormente cuando use, llene o lave su pulverizador.
- Asegúrese que la tapadera, el boquerel, tubo rociador y las abrazaderas estén bien apretadas para prevenir fugas.
- Nunca llene su pulverizador con líquidos calientes 30°C = 85°F como máximo.
- No use su pulverizador para aplicar productos cáusticos, corrosivos o inflamables.

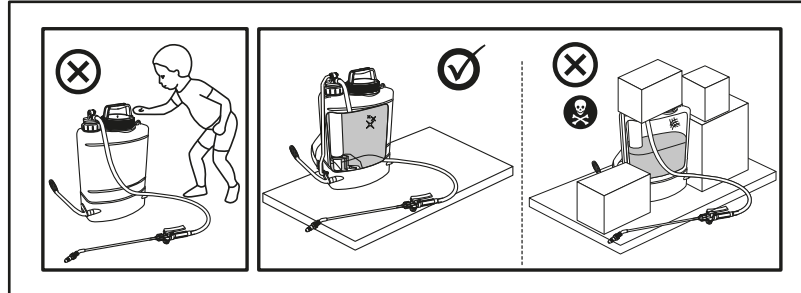
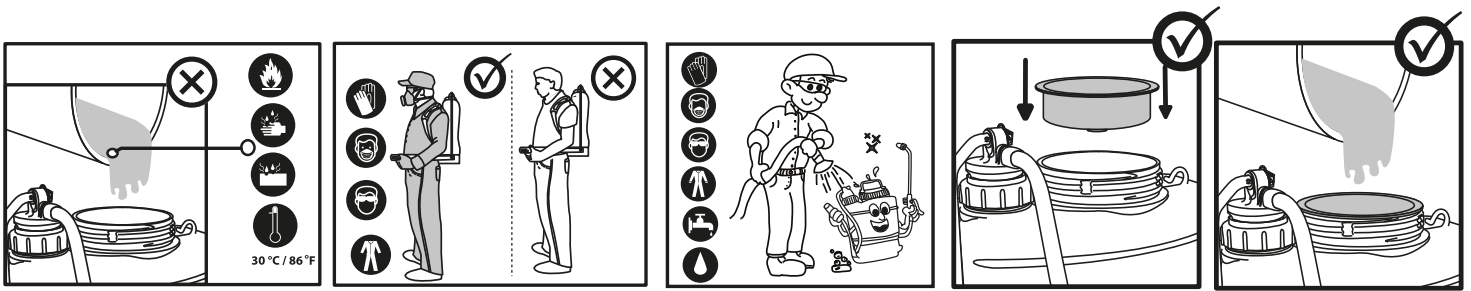

3. INFORMACIÓN GENERAL

3.1 COMPONENTES PRINCIPALES

1. Tanque
2. Boca del tanque y tapa
3. Coladera
4. Tubo de bombeo
5. Varilla de bombeo
6. Mango ergonómico
7. Palanca de bombeo
8. Pistola con filtro
9. Boquerel ajustable
10. Manguera
11. Cintas ajustables
12. Tuerca guía
13. Tubo rociador

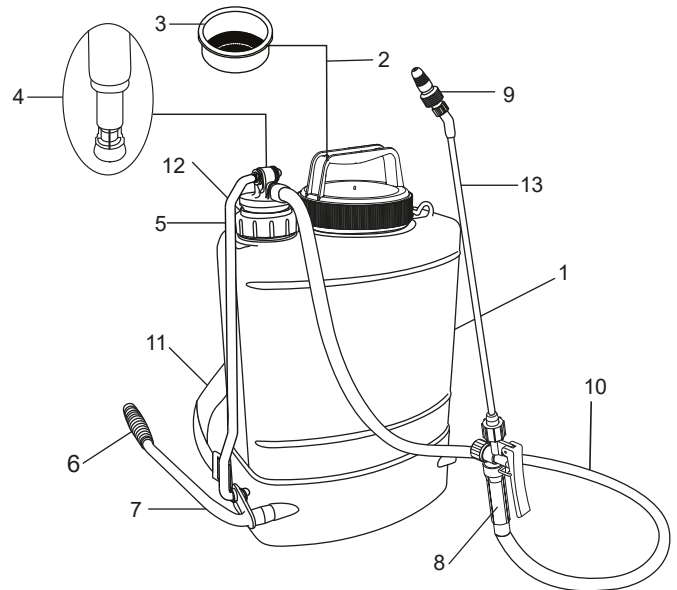

3.2 DATOS TÉCNICOS

ESPECIFICACIONES				
Modelo	081185 MX05	101185 MX 06	189185 MX07	289185 MX08
Capacidad del tanque	4.7 US gal / 18 L	5.8 US gal / 22 L	4 US gal / 15 L	5.2 US gal / 20 L
Boca de llenado	4.5" / 11 cm	5.6" / 14.2 cm		
Cintas	Ajustables tipo arness			
Sistema de bombeo	Pistón de plástico			
Anillo pistón	1.5" / 40 mm		1.8" / 45 mm	
Manguera	Reforzada de 3/8" ID			
Pistola	Profesional con filtro			
Tubo rociador	20.5"/52 cm de fibra de vidrio			
Boquilla	Ajustable de plástico			
Descarga 3 bar/min	0.21 US gsl / 800 ml			
Presion de trabajo	1-6 BAR / 14.5-87 PSI			
Peso	11.6 lbs / 5.3 kg	12.3 lbs / 5.6 kg	11 lbs / 5 kg	12.3 lbs / 5.6 kg
Peso con caja	13 lbs / 5.9 kg	13.6 lbs / 6.2 kg	5.4 US gal / 12 L	13.6 lbs / 6.2 kg
Dimenciones	22X14.7 X 8.6" / 546.5 X 37.5 X 22 cm			

3.3 ENSAMBLE

3.3.1 Partes que usted recibirá

- 1 Pulverizador
- 1 Palanca de bombeo
- 1 Varilla de bombeo
- 1 Tubo rociador
- 1 Tapa del tanque
- Folletería

Dentro del tanque encontrará:

- 1 Coladera
- 1 Reducción guía
- 1 Empaque
- 1 Tubo de bombeo con manguera y pistola
- 1 Agitador

En una bolsa de plástico encontrará:

- 3 Seguros
- 3 Rondanas y 3 rondanas seguro
- 1 Rondana seguro para palanca
- 1 Boquerel ajustable

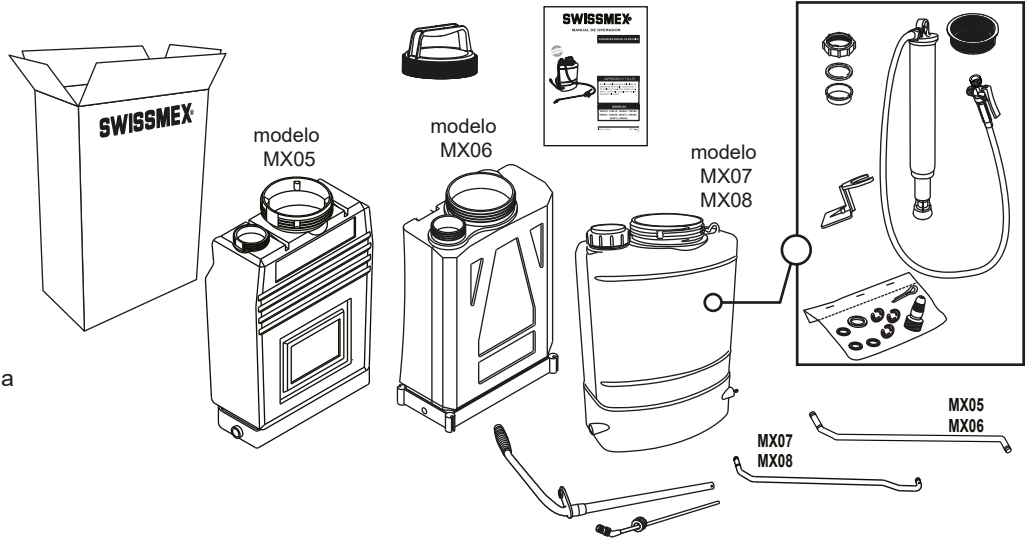

3.3.2 Como ensamblar su pulverizador

A continuación le explicamos paso a paso como ensamblar su pulverizador, lea con cuidado el texto y el número que viene al inicio es el gráfico que le corresponde al punto mencionado:

1. Saque todas las partes de la caja y del tanque.
2. Coloque el pulverizador en posición vertical sobre una mesa, coloque la tuerca guía, estopero y reducción guía sobre la boca central del tanque. Engrase el anillo pistón y el tubo de bombeo, insértelo en la guía para tubo de bombeo, guiando cuidadosamente el anillo pistón para evitar cualquier daño. Coloque el agitador.
3. Una vez colocado el tubo de bombeo completo en la boca central, apriete la tuerca guía.
4. Coloque la coladera y la tapa en la boca grande del tanque.
5. Inserte la varilla de bombeo al tubo de bombeo con una rondana de perforación menor a cada lado y fíjela con los seguros "C".
6. Pase la palanca de bombeo a través de la base del tanque asegurándola a la varilla de bombeo con una rondana plana y el seguro "C" y por el extremo con rondana seguro y chaveta.
7. Ensamble el boquerel en el tubo rociador y este en la pistola. Apriete manualmente.

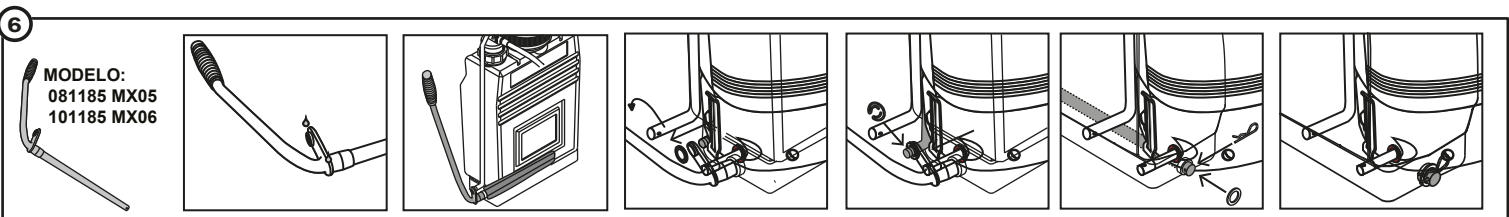
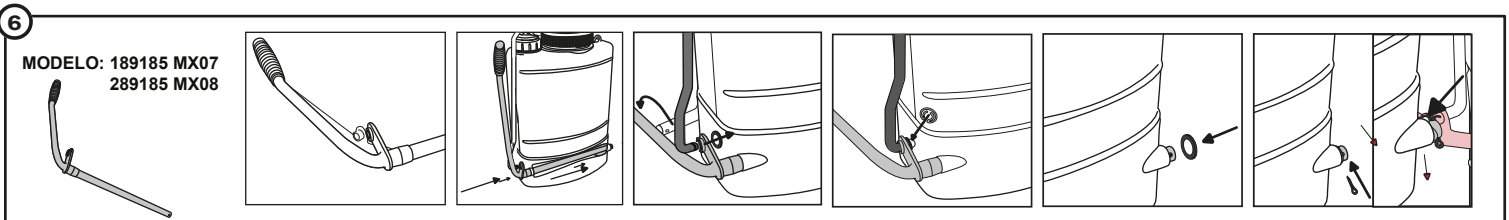
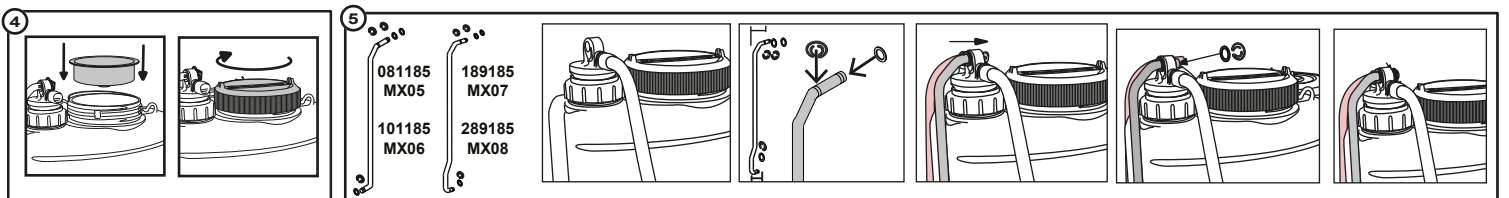
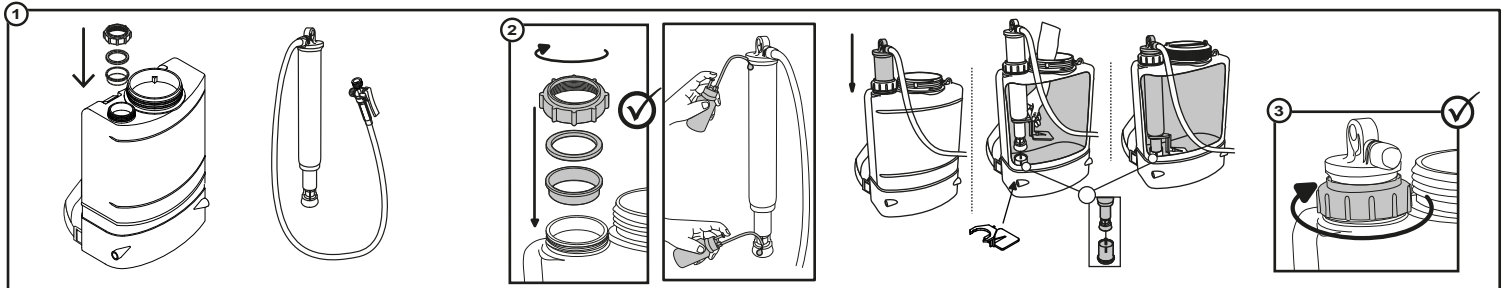

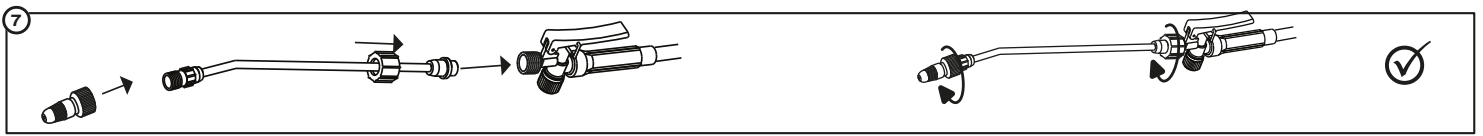

4. OPERACIÓN

- Use siempre la coladera cuando llene el tanque.
- Mezcle la solución en un recipiente por separado siguiendo las instrucciones del fabricante del producto.
- Vacíe la solución pre-mezclada en el tanque del pulverizador y coloque la tapadera.
- Colóquese el pulverizador en la espalda y presurícelo bombeando hasta 20 bombazos.
- Necesitará bombar cada 3 o 4 segundos para mantener la presión deseada.
- Para una pulverización continua, asegure la palanca de la pistola con el gancho seguro.
- Gire el boquerel para cambiar el patrón de pulverización.
- El uso de productos químicos es bajo riesgo del usuario, tenga cuidado al manipular estos productos.

NOTA:
Para asegurar un mejor funcionamiento
use solo refacciones originales
"SWISSMEX-RAPID"

5. MANTENIMIENTO

El pulverizador no requiere de mucho mantenimiento, si usted sigue a detalle los pasos que le mencionamos en este manual, la vida útil de su equipo será muy prolongada. Al terminar su jornada de trabajo, no deberá dejar el pulverizador con presión, por lo tanto, deberá dejar salir toda la presión por la boquilla, posteriormente quite la tapa y la coladera del tanque y voltéela, para vaciar la solución restante en un recipiente apropiado para ello. Ahora deberá enjuagar todo el sistema del pulverizador con agua limpia, de la siguiente manera:

- Vacíe 2 litros de agua limpia en el tanque y bombee para dar presión, ahora deje salir el agua limpia por el tubo rociador activando la palanca de la pistola, continúe por lo menos 2 minutos, voltee nuevamente el tanque para vaciar el resto del agua. Si usted realiza ésta actividad prolongará la vida de los empaques y arosellos y dará menos mantenimiento.
- Las cintas del pulverizador están fabricadas de material NO absorbente, sin embargo en caso de que se derrame solución deberá lavar las cintas y el tanque con agua para eliminar todo riesgo de posible de irritación en la piel.
- Se recomienda que cuando haya usado el pulverizador con herbicidas, no use la misma para aplicar insecticidas, a menos que haya lavado perfectamente el tanque con productos neutralizantes, de no hacerlo corre el riesgo de dañar su cultivo.
- Siga siempre las instrucciones de uso de los productos que está aplicando, para evitar accidentes y aprovechar el producto al máximo.
- Cuando vaya a guardar su pulverizador asegúrese que esté limpio, vacío y seco en un lugar protegido por el sol.

5.1 GUÍA PARA MANTENIMIENTO

NOTA: Para mantener su pulverizador en óptimas condiciones de uso es necesario mantener engrasadas siempre las siguientes piezas: Arosellos del boquerel, Arosellos de la pistola, Anillo pistón, Reducción Guía, Válvula de respiración y Empaque de la tapadera.

A continuación le damos instrucciones para dar mantenimiento a su pulverizador:

Lave con agua limpia el pulverizador tanto exterior como interiormente, para poder manipularlo sin peligro de contaminación. Se recomienda que al realizar la reparación, sean reemplazadas todas las piezas del juego de empaques el cual se compone de :

- Anillo pistón - Arosellos para pistola - Arosellos para boquerel - Reducción guía - Válvula de respiración - Empaque para tapadera

Instrucciones de desarmado:

- 1.- Coloque el pulverizador en posición vertical sobre una superficie plana. Saque el seguro del extremo superior de la varilla de bombeo.
- 2.- Saque la varilla del ojillo del tubo de bombeo.
- 3.- Afloje la tuerca guía en la parte superior del tanque. Para revisar la canica y el anillo pistón saque la tuerca porta canica y asegúrese de que la canica está limpia y en buenas condiciones así como el anillo pistón, si no reemplácelos.
- 4.- Una vez reemplazados, volver a ensamblar siguiendo los pasos a la inversa.

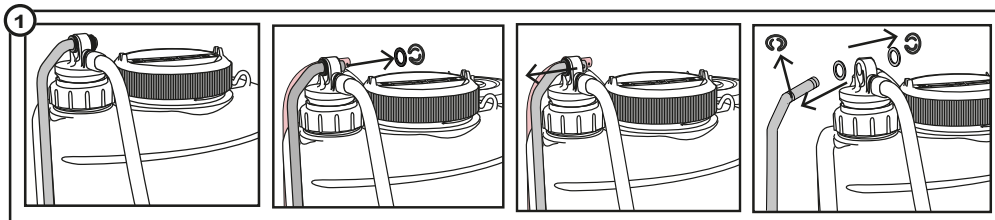

NOTA:
Para lubricar todas las piezas;
utilice Grasa Multiusos.

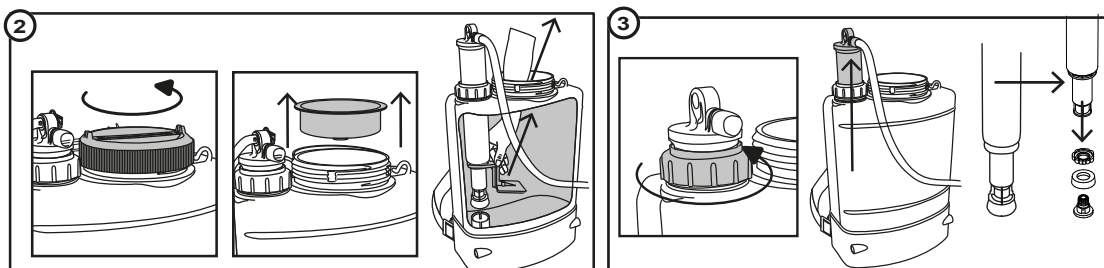

6. POSIBLES PROBLEMAS Y SOLUCIONES

PROBLEMA	CAUSA	SOLUCIÓN
Al estar bombeando el tanque se colapsa.	El champiñón de la tapa está reseco (sin lubricación).	Lubrique el champiñón o sustituya en caso de que esté dañado.
El pistón no desliza suavemente y su bombeo requiere un esfuerzo mayor al acostumbrado.	El anillo pistón está hinchado por el agrogímico o sin lubricación.	Engrase el anillo pistón o cámbielo si es necesario.
El pistón desliza con mucha suavidad y no mantiene la presión.	El anillo pistón se ha gastado o "encogido" y el tubo guía se ha "ensanchado".	Cambie el anillo pistón y al retirar la pieza dañada compárelo con el nuevo. Éste debe de ser más grande. El pistón debe entrar con algo de resistencia (coloque grasa al ensamblarlo).
Se bombea vigorosamente y no se genera presión, aún después de 15 ó 20 bombazos.	La canica del tubo de bombeo está atorada o hay alguna basura que obstruye que la canica asiente.	Revise el tubo de bombeo, desatore la canica o coloque una nueva o retire la basura que obstruye al asiento de la canica.
Al bombear se escucha que el líquido escapa por la canica.	El asiento de la canica está obstruido por basura, o la tuerca porta canica está dañada.	Retire el tubo guía y elimine la basura, limpie el asiento y la canica, o cambie la tuerca porta canica.
Al bombear hay un "rechinido" entre el tubo de bombeo y la tuerca guía.	Hay resequedad en la zona de deslizamiento del tubo de bombeo.	Engrase la zona del tubo de bombeo que desliza en la tuerca guía y el interior de la tuerca guía.
La pistola no cierra al soltar la palanca.	El vástago de la pistola está pegado o los arosellos están crecidos notablemente.	Retire el tapón y saque el vástago, de ser necesario cambie los arosellos y engrase el vástago en la zona de los arosellos.
Se activa la pistola y no sale el líquido por la boquilla.	El filtro o el boquerel está tapado.	Afloje la tuerca que une la maguera y pistola, saque el filtro y limpie. Si está dañado, sustitúyalo ó limpie el boquerel.

7. ACCESORIOS

TUBOS ROCIADORES

Tubos rociadores de latón (↪ sin punta, tuerca ni empaque)



E1000803085 - 19.68" / 50 cm
E1000803400 - 15.74" / 40 cm

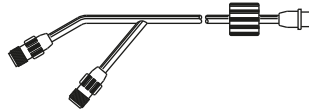

E1000219095 para dos boquillas,
largo 19.368" / 50 cm

Tubos rociadores de FVR (↪ sin punta, tuerca ni empaque)



E1000219136 - 19.68" / 50 cm
E1000219142 - 39.37" / 1.0 m
E1000219143 - 59.0" / 1.50 m
E1000219146 - 78.7" / 2.0 m

EXTENSIONES

Extensión latón (↪ incluye conector)



E1000219500 - 26.3" / 67 cm
E1000219510 - 39.37" / 1.0 m
E1000219520 - 47.24" / 1.20 m

Extensión 2 salidas latón

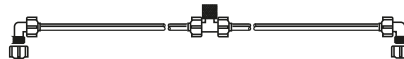

E1999219098 - 15.74" / 40 cm

Extensión 2 salidas FVR

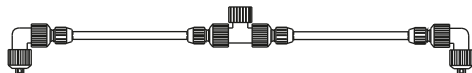

E1000219140 - 19" / 50 cm
E1000219147 - 39.37" / 20 cm
E1000219148 - 28.7" / 73 cm

Extensión 3 salidas FVR



E1000219138 - 39.37" - de 1 m
E1000219151 - 59.0 de 1.5 m

Extensión 3 salidas latón

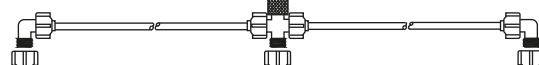

E1000219420 - 39.37 - 1.0 m

Extensión 4 salidas FVR

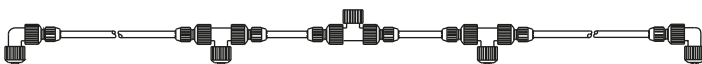

E1000219213 - 39.0" / 1.5 m

Extensión 4 salidas latón

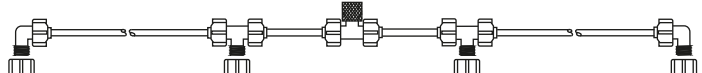

E1000219097 - 59.0" / 1.5 m

PANTALLAS PROTECTORAS

E1000219099 - 15.74" / 40 cm
E1000219117 - 8.6" / 22 cm

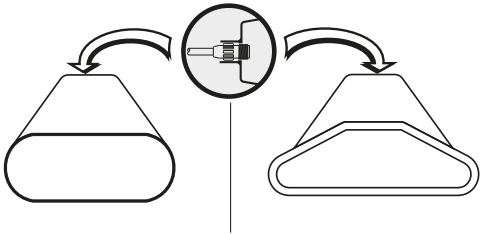

PISTOLAS

Pistola completa
sin mango

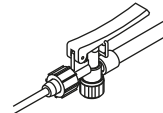

E1000803073

Pistola completa con filtro y porta filtro

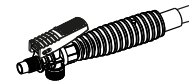

E1000809073



E1000808073

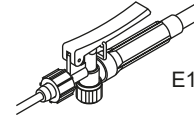

E1000807073

BOQUILLAS COMPLETAS

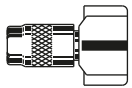

E1000803092



E1000219610



E1000219710

para mas especificaciones ver la tabla de puntas

OTROS ACCESORIOS

Porta filtro



E1000803602

Adaptador para
extensión

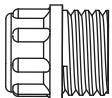

E1000219555

Herramienta Llave

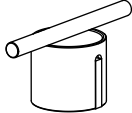

E1000219003

PUNTAS

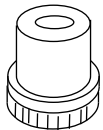

E2002219013

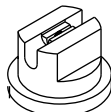

E1102.022

CINTAS

E1000501230

E1000080034
E1000501034
E1000501134



E1000501336

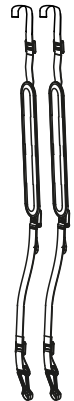

REGULADORES DE PRESIÓN

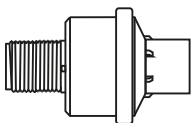

E1016219002
E1888219001
E1016219001
E1016219003

FILTROS

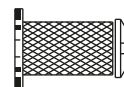

E2888219011
E2002219026
E2002219027
E2888219012
E2998219028

8. REFACCIONES

MODELOS: 081185 - 101185

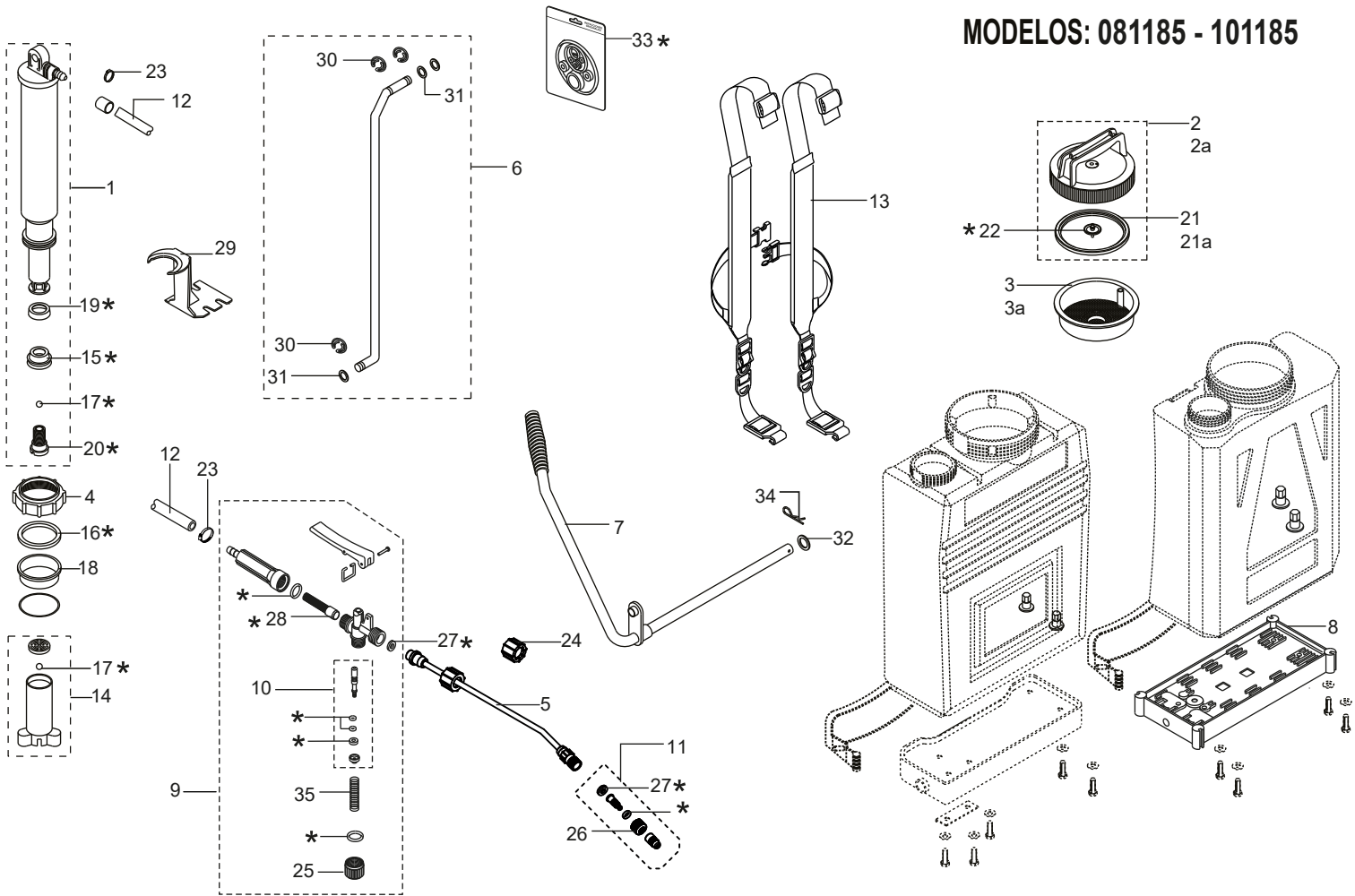

A Piezas de desgaste y consumibles siempre disponibles.				B Piezas de uso medio a discreción.			
No. parte	Código	Descripción	Cantidad	No. parte	Código	Descripción	Cantidad
3	E100080004	COLADERA 081185	1	1	E100081030	TUBO DE BOMBEO	1
3a	E1000501004	COLADERA 101185	1	2	E1000425301	TAPADERA COMPLETA MODELO 081185	1
15	E1000081054	ANILLO PISTÓN	20	2a	E1000501101	TAPADERA COMPLETA MODELO 101185	1
21	E1000080002	EMPAQUE P/TAPADERA MODELO 081185	10	4	E1000080003	TUERCA GUÍA	5
21a	E1000501002	EMPAQUE P/TAPADERA MODELO 101185	10	5	E1000803219	TUBO ROCIADOR	1
22	E1000501020	CHAMPIÑÓN	20	6	E1000080115	VARILLA DE BOMBEO	1
24	E1000803059	TUERCA	10	7	E1000082016	PALANCA DE BOMBEO	1
25	E1000803064	TAPÓN PARA PISTOLA	1	8	E1000081007	BASE PARA TANQUE	1
26	E1000803090	TUERCA PARA BOQUEREL	50	9	E1000807075	PISTOLA COMPLETA	1
33	E1000081200	JUEGO DE EMPAQUES	1	10	E1000803167	VÁSTAGO COMPLETO	1
*33 E1000081200 JUEGO DE EMPAQUES				11	E1000803262	BOQUEREL AJUSTABLE COMPLETO	5
		ANILLO PISTÓN	2	12	E1000803177	MANGUERA	1
		EMPAQUE CHAMPIÑÓN	1	13	E1000082034	CINTAS	1
		PORTA PISTÓN PLÁSTICO	1	14	E1000081024	CILINDRO	1
		TUERCA PORTA PISTÓN	1	16	E1000080008	ESTOPERO	30
		ESTOPERO DE FILTRO	1	17	E1000080022	CANICA PLÁSTICA	30
		CANICA PLÁSTICA	1	18	E1000080201	REDUCCIÓN GUÍA	5
		TUERCA P/BOQUEREL	1	19	E1000081055	PORTA PISTÓN	5
				20	E1000081033	TUERCA PORTA PISTÓN	5
				23	E1000501082	ABRAZADERA	50
				27	E1000803215	EMPAQUE BOQUEREL	10
				28	E1000807074	FILTRO	10
				29	E1000080050	AGITADOR	1
				30	E1000289014	SEGURO PARA VARILLA	20
				31	E1000326037	RONDANA PARA VARILLA DE BOMBEO	20
				32	E1000501010	RONDANA SEGURO	10
				34	E1000501051	SEGURO "R"	20
				35	E1000803067	RESORTE	10

NOTA: Las piezas marcadas con * no van incluidas en su equipo.

NOTA: Debido al interés en el progreso tecnológico, nos reservamos el derecho de hacer cambios o modificaciones técnicas sin previo aviso.

MODELOS: 189185 -289185

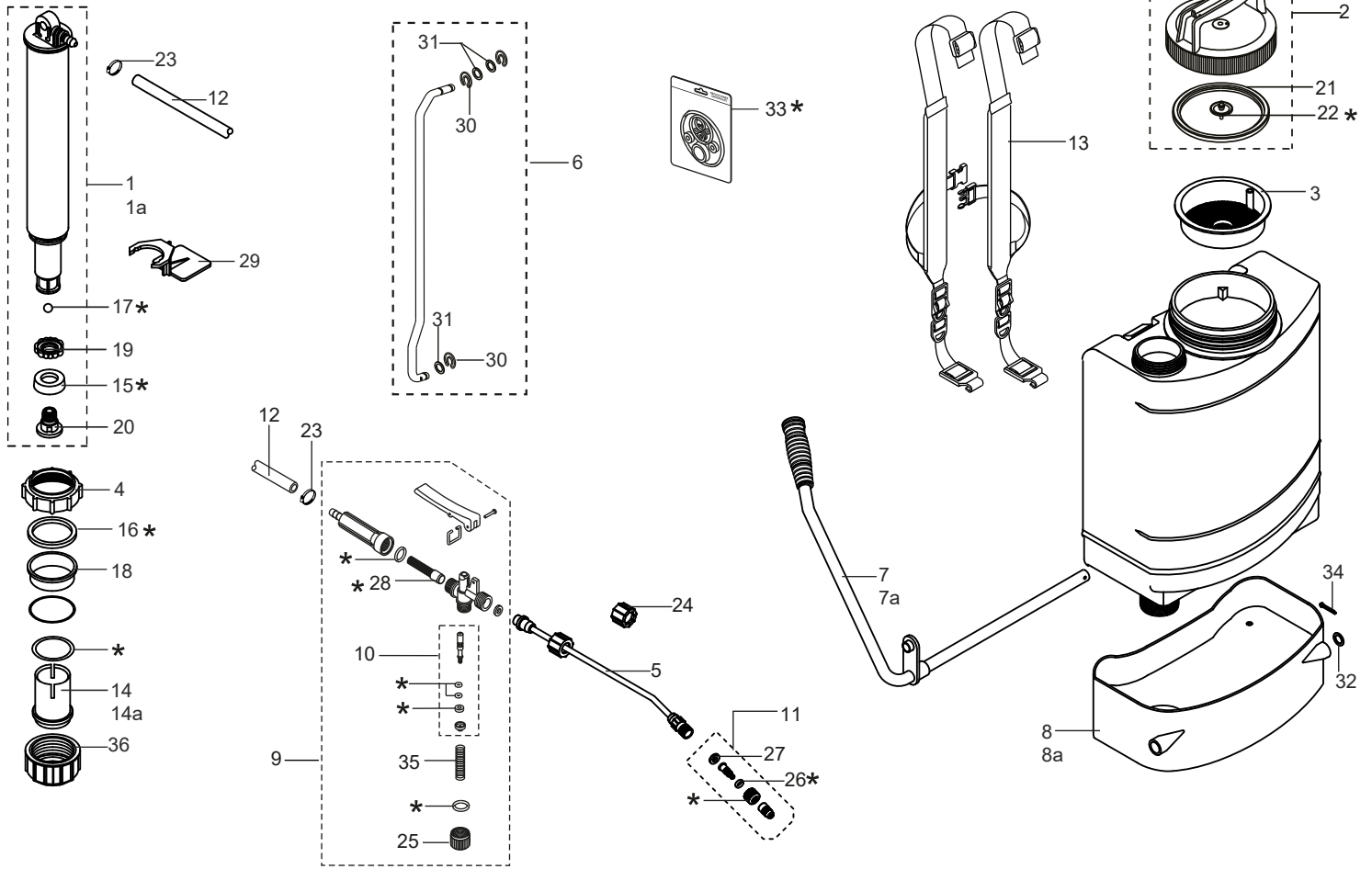

A Piezas de desgaste y consumibles siempre disponibles.			
No. parte	Código	Descripción	Cantidad
1	E1000189120	TUBO DE BOMBEO MODELO 189185	1
1a	E1000289225	TUBO DE BOMBEO MODELO 289185	1
8	E1000189007	BASE PARA TANQUE 189185	1
8a	E1000289007	BASE PARA TANQUE 289185	1
14	E1000189024	CILINDRO MODELO 189185	1
14a	E1000289024	CILINDRO MODELO 289185	1
15	E1000189054	ANILLO PISTÓN	20
19	E1000189021	PORTA PISTÓN	10
21	E1000501002	EMPAQUE PARA TAPADERA	10
22	E1000501020	CHAMPIÑÓN	20
24	E1000803059	TUERCA UNIÓN	10
25	E1000803064	TAPÓN PLÁSTICO	1
26	E1000803090	TUERCA BOQUEREL	50
33	E1000189200	JUEGO DE EMPAQUES	1

B Piezas de uso medio a discreción.			
No. parte	Código	Descripción	Cantidad
2	E1000501101	TAPADERA COMPLETA	1
3	E1000501004	COLADERA	1
4	E1000080003	TUERCA GUÍA	5
5	E1000803219	TUBO ROCIADOR	1
6	E1000189115	VARILLA DE BOMBEO	1
7	E1000082016	PALANCA DE BOMBEO MODELO 189185	1
7a	E1000289116	PALANCA DE BOMBEO MODELO 289185	1
9	E1000807075	PISTOLA	1
10	E1000803167	VÁSTAGO COMPLETO	1
11	E1000803262	BOQUEREL AJUSTABLE	5
12	E1000803177	MANGUERA	1
13	E1000428034	CINTAS	1
16	E1000080008	ESTOPERO	30
17	E1000080022	CANICA PLÁSTICA	30
18	E1000080201	REDUCCIÓN GUÍA	5
20	E1000189033	TUERCA PORTA PISTÓN	10
23	E1000501082	ABRAZADERA	50
27	E1000803215	EMPUJE BOQUEREL	10
28	E1000807074	FILTRO	10
29	E1000200050	AGITADOR	1
30	E1000289014	SEGURO PARA VARILLA DE BOMBEO	20
31	E1000326037	RONDANA PRA VARILLA DE BOMBEO	20
32	E1000501010	RONDANA SEGURO	10
34	E1000501051	SEGURO "R"	20
35	E1000803067	RESORTE PARA VÁSTAGO	10
36	E1000189025	TUERCA PARA CILINDRO	5

*33 E1000189200 JUEGO DE EMPAQUES			
ESTOPERO DE FIELTRO	1	AROSSELLO P/BOQUEREL	1
AROSSELLO P/CILINDRO	1	AROSSELLO P/TAPÓN	2
ANILLO PISTÓN	1	AROSSELLO P/VÁSTAGO	2
CANICA PLÁSTICO	1	EMPAQUE P/BOQUEREL	2
TUERCA P/BOQUEREL	1	EMPAQUE P/VASTAGO	1
CHAMPIÑÓN	1	FILTRO	1

NOTA: Las piezas marcadas con * no van incluidas en su equipo.

NOTA: Debido al interés en el progreso tecnológico, nos reservamos el derecho de hacer cambios o modificaciones técnicas sin previo aviso.

9. ALMACENAMIENTO

Procure siempre dejar su equipo en un lugar techado para que el sol y la lluvia no lo deterioren.

10. GARANTÍA

SWISSMEX®

Para hacer válida su garantía deberá apegarse a la Póliza de Garantía descrita a continuación:

La garantía será concedida por SWISSMEX RAPID SA DE CV, gratuitamente, cuando las piezas y los componentes presenten defectos de fabricación o de montaje y después de análisis conclusivo en planta (Lagos de Moreno, Jalisco). La garantía consiste en la sustitución de piezas dañadas por nuevas, o cambio del equipo dañado por uno nuevo, una vez que se haya verificado y evaluado el tipo de daño en el equipo, no incluye mano de obra o transporte.

La garantía de su equipo puede ser PREMIUM, MEDIUM o BASIC, dependiendo de la categoría de su equipo, en la portada de su manual viene descrito a qué categoría pertenece, también puede consultarlo en la página web.

Línea Avanzada = 3 años
Línea Profesional = 2 años
Línea Uso rudo = 1 año

ESTA GARANTÍA SERÁ INVÁLIDA BAJO LAS SIGUIENTES CONDICIONES

1. Cuando el producto presente fallas por abuso, mal uso o mantenimiento inadecuado, falta de limpieza y enjuague apropiados de acuerdo a las instrucciones contenidas en el Manual del Operador.
2. Para el propósito de esta garantía el uso de cualquier solución química listada como peligrosa o diferente de las recomendadas en el manual del usuario será considerado como mal uso.
3. Cuando el producto haya sufrido modificaciones o adaptaciones por parte de personas no autorizadas o por el uso de repuestos que no hayan sido provistos por SWISSMEX-RAPID.
4. Cuando el producto haya sido dañado como consecuencias de desastres naturales.
5. Cuando la falla sea originada por el desgaste normal de las piezas debido al uso.

SWISSMEX-RAPID no se hace responsable por daños indirectos o consecuenciales que surgieran por el uso o funcionamiento del producto, otros daños resultantes en lesiones personales, pérdida económica, pérdida de propiedad, pérdida de ingresos o ganancias o costos de remoción, instalación o re-instalación.

SWISSMEX-RAPID, no hace ninguna otra garantía expresa a excepción de la aquí citada. Esta garantía otorga derechos legales específicos y usted puede tener otros derechos que varían de país a país.

Para hacer válida esta garantía contacte a su vendedor y presente el comprobante de compra.

Contac us / Contáctanos:
www.swissmex.com
exports@swissmex.com.mx
Calle Swissmex No. 500
Lagos de Moreno Jal. México
Tels: +52 474 741 2216
800 849 19 92

