



- I
- GB
- F
- D
- E
- SK

MANUALE DI USO E MANUTENZIONE

OPERATOR'S INSTRUCTION BOOK

MANUEL D'UTILISATION ET D'ENTRETIEN

BEDIENUNGSANLEITUNG

MANUAL DE INSTRUCCIONES

NÁVOD NA POUŽITIE A ÚDRŽBU

746 S - 746 T (45.7 cm<sup>3</sup>)

753 S - 753 T - 755 MASTER (52.5 cm<sup>3</sup>)

*We care*

*Quality Ethics Environment*  
ISO 9001 - SA 8000 - ISO 14001



**our power, your passion**

**I****INTRODUZIONE****ISTRUZIONI ORIGINALI**

Per un corretto impiego del decespugliatore e per evitare incidenti, non iniziate il lavoro senza aver letto questo manuale con la massima attenzione. Troverete su questo manuale le spiegazioni di funzionamento dei vari componenti e le istruzioni per i necessari controlli e per la manutenzione. N.B. Le descrizioni e le illustrazioni contenute nel presente manuale si intendono non rigorosamente impegnative. La Ditta si riserva il diritto di apportare eventuali modifiche senza impegnarsi ad aggiornare di volta in volta questo manuale.

**GB****INTRODUCTION****TRANSLATION OF ORIGINAL INSTRUCTIONS**

To correctly use the brush cutter and prevent accidents, do not start work without having first carefully read this manual. You will find explanations concerning the operation of the various parts plus instructions for necessary checks and relative maintenance.

**Note: Illustrations and specifications in this manual may vary according to Country requirements and are subject to change without notice by the manufacturer.**

**F****INTRODUCTION****TRADUCTION DES INSTRUCTIONS ORIGINALES**

Pour un emploi correct de la débroussailleuse et pour éviter les accidents, ne pas commencer le travail sans avoir d'abord lu attentivement le manuel. Vous trouverez les descriptions du fonctionnement des divers composants et les instructions pour les contrôles nécessaires et pour l'entretien.

N.B. Les descriptions et les illustrations contenues dans ce manuel n'engagent pas rigoureusement le constructeur. La société se réserve le droit d'apporter d'éventuelles modifications sans devoir mettre à jour à chaque fois le manuel.

**D****ENLEITUNG****ÜBERSETZUNG DER ORIGINALANLEITUNGEN**

Um richtig mit der Motorsense umgehen zu können und Unfälle zu vermeiden, lesen Sie diese Broschüre vor Aufnahme der Arbeit gründlich durch. Im Suchverzeichnis finden Sie die Angabe, auf welchen Seiten die Hinweise zur Arbeitsweise der unterschiedlichen Teile und Erklärungen zu den anfallenden Wartungs- und Kontrollarbeiten zu finden sind.

N.B.: Die in dieser Broschüre enthaltenen Beschreibungen und Abbildungen verstehen sich unverbindlich. Der Hersteller behält sich das Recht vor, die Einzel- und Zubehörteile dieses Modells aus technischen oder absatz-bedingten Gründen zu ändern, ohne die Angaben dieser Broschüre jedesmal zu berichtigen.

**E****INTRODUCCION****TRADUCCIÓN DE LAS INSTRUCCIONES ORIGINALES**

Para una correcta utilización de la desbrozadora y para evitar incidentes, no empiece a trabajar sin haber leído atentamente este manual. Ud. encontrará las explicaciones de funcionamiento de los diferentes componentes y las instrucciones para el control y mantenimiento de la desbrozadora. P.D. Las descripciones contenidas en el presente manual no se consideran rigurosamente obligatorias. La empresa se reserva el derecho de aportar eventuales modificaciones sin obligarse a poner al día este manual.

**SK****ÚVOD****PREKLAD PŮVODNÝCH POKYNOV**

Nezačínajte prácu, kým si pozorne neprečítate tento návod k použitiu, predídete tak nehodám a dozviete sa informácie, ako krovinorez správne používať. Nájdete tu vysvetlenie ako obsluhovať rôzne časti stroja a inštrukcie pre kontrolu a údržbu.

**Poznámka: Ilustrácie a špecifikácie uvedené v tomto návode nie sú prísne záväzné. Výrobca si vyhradzuje právo na vykonávanie zmien bez predchádzajúceho upozornenia.**

**ATTENZIONE !!!****RISCHIO DI DANNO UEDITIVO**

NELLE NORMALI CONDIZIONI DI UTILIZZO, QUESTA MACCHINA PUO' COMPORTARE, PER L'OPERATORE ADDETTO, UN LIVELLO DI ESPOSIZIONE PERSONALE GIORNALIERO A RUMORE PARI O SUPERIORE A

**85 dB (A)****WARNING !!!****RISK OF DAMAGING HEARING**

IN NORMAL CONDITIONS OF USE, THIS MACHINE MAY INVOLVE A DAILY LEVEL OF PERSONAL EXPOSURE TO NOISE FOR THE OPERATOR EQUAL TO OR GREATER THAN

**85 dB (A)****ATTENTION !!!****DANGER D'ATTEINTE A L'OUÏE**

L'OPERATEUR UTILISANT NORMALEMENT CETTE MACHINE PEUTS S'EXPOSER QUOTIDIENNEMENT A UN BRUIT EGAL OU DEPASSANT

**85 dB (A)****ACHTUNG !!!****HÖRSCHADEN - RISIKO**

UNTER NORMALEN ANWENDUNGSBEDINGUNGEN KANN DIESES GERÄT DIE BEDIENUNGSPERSON EINEM TÄGLICHEN GERÄUSCHPEGEL VON

**85 dB (A)****ODER MEHR AUSSETZEN****ATENCIÓN !!!****RIESGO DE DAÑO AUDITIVO**

EN NORMALES CONDICIONES DE UTILIZACIÓN, ESTA MAQUINA PUEDE TOLERAR PARA EL OPERADOR ENCARGADO, UN NIVEL DE EXPOSICIÓN DIARIO A RUIDO EQUIVALENTE O SUPERIOR A

**85 dB (A)****UPOZORNENIE !!!****RIZIKO POŠKODENIA SLUCHU**

ZA NORMÁLNYCH PODMIENOK POUŽÍVANIA TOHTO PRÍSTROJA SA OSOBA, KTORÁ HO POUŽÍVA, VYSTAVUJE DENNEJ HLADINE HLUKU ROVNAJÚCEJ SA ALEBO VYŠŠEJ AKO

**85 dB (A)**

**I INDICE**

INTRODUZIONE _____	2	UTILIZZO _____	30
SPIEGAZIONE SIMBOLI E AVVERTENZE DI SICUREZZA _____	4-5	MANUTENZIONE _____	46
COMPONENTI DEL DECESPUGLIATORE _____	6	RIMESSAGGIO _____	56
NORME DI SICUREZZA _____	8	DATI TECNICI _____	58
ASSEMBLAGGIO _____	14	DICHIARAZIONE DI CONFORMITÀ _____	62
AVVIAMENTO _____	20	TABELLA DI MANUTENZIONE _____	64
ARRESTO MOTORE _____	30	RISOLUZIONE DEI PROBLEMI _____	67
		CERTIFICATO DI GARANZIA _____	70

**D INHALT**

ENLEITUNG _____	2	GEBRAUCH _____	31
ERLAUTERUNG DER SYMBOLE UND SICHERHEITSHINWEISE _____	4-5	INSTANDHAL _____	47
BAUTEILE DER MOTORSSENSE _____	6	LÄNGERUNG _____	57
SICHERHEITSVORKERUNGEN _____	10	TECHNISCHE ANGABEN _____	58
MONTAGE _____	15	KONFORMITÄTS-ERKLÄRUNG _____	62
ANLASSEN _____	21	WARTUNGSTABELLE _____	65
MOTOR ABSTELLEN _____	31	STÖRUNGSBEHEBUNG _____	68
		GARANTIE-ZERTIFICAT _____	71

**GB INDEX**

INTRODUCTION _____	2	USE _____	30
EXPLANATION OF SYMBOLS AND SAFETY WARNINGS _____	4-5	MAINTENANCE _____	46
BRUSH CUTTER COMPONENTS _____	6	STORAGE _____	56
SAFETY PRECAUTION _____	8	TECHNICAL DATA _____	58
ASSEMBLY _____	14	DECLARATION OF CONFORMITY _____	62
STARTING _____	20	MAINTENANCE CHART _____	64
STOPPING THE ENGINE _____	30	TROUBLE SHOOTING CHART _____	67
		WARRANTY CERTIFICATE _____	70

**E INDICE**

INTRODUCCION _____	2	UTILIZACION _____	31
EXPLICACION SIMBOLOS Y ADVERTENCIÁS DE SEGURIDAD _____	4-5	MANTENIMIENTO _____	47
COMPONENTES DE LA DESBROZADORA _____	6	ALMACENAJE _____	57
NORMAS DE SEGURIDAD _____	10	DATOS TECNICOS _____	58
MONTAJE _____	15	DECLARACION DE CONFORMIDAD _____	62
PUESTA EN MARCHA _____	21	TABLA DE MANTENIMIENTO _____	66
PARADA DEL MOTOR _____	31	RESOLUCIÓN DE PROBLEMAS _____	69
		CERTIFICADO DE GARANTIA _____	71

**F INDEX**

INTRODUCTION _____	2	UTILISATION _____	30
EXPLICATION DES SYMBOLES ET REGLES DE SECURITE _____	4-5	ENTRETIEN _____	46
COMPOSANTS DE LA DEBROUSSAILLEUSE _____	6	REMISSAGE _____	56
NORMES DE SECURITE _____	9	DONNEES TECHNIQUES _____	58
ASSEMBLAGE _____	14	DECLARATION DE CONFORMITÉ _____	62
MISE IN ROUTE _____	20	TABEAU D'ENTRETIEN _____	65
ARRET DU MOTEUR _____	30	RÉSOLUTION DES PROBLÈMES _____	68
		CERTIFICAT DE GARANTIE _____	70

**SK OBSAH**

ÚVOD _____	2	POUŽITIE _____	31
VYSVETLIVKY A BEZPEČNOSTNÉ UPOZORNENIA _____	4-5	ÚDRŽBA _____	47
ČASTI KROVINOREZU _____	6	USKLADNENIE _____	57
PRAVIDLÁ BEZPEČNOSTI _____	11	TECHNICKÉ ÚDAJE _____	58
MONTÁŽ _____	15	VYHLÁSENIE O ZHODE _____	62
ŠTARTOVANIE _____	21	TABUĽKA ÚDRŽBY _____	66
ZASTAVENIE MOTORA _____	31	RIEŠENIE PROBLÉMOV _____	69
		ZÁRUČNÝ LIST _____	71

**I** SPIEGAZIONE SIMBOLI E AVVERTENZE DI SICUREZZA

**GB** EXPLANATION OF SYMBOLS AND SAFETY WARNINGS

**F** EXPLICATION DES SYMBOLES ET REGLES DE SECURITE

**D** ERLÄUTERUNG DER SYMBOLE-UND SICHERHEITSHINWEISE

**E** EXPLICACION SIMBOLOS Y ADVERTENCIAS DE SEGURIDAD

**SK** VYSVETLIVKY A BEZPEČNOSTNÉ UPOZORNENIA



1

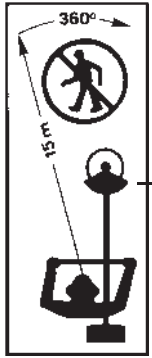

**I**

- 1 - Leggere il libretto uso e manutenzione prima di utilizzare questa macchina.
- 2 - Indossare casco, occhiali e cuffie di protezione.
- 3 - Portare calzature di protezione e guanti usando dischi metallici o di plastica.
- 4 - Prestare attenzione al lancio di oggetti.
- 5 - Tenere persone lontane 15 m.
- 6 - Fare particolare attenzione al fenomeno del contraccolpo. Può essere pericoloso.



2



3



**GB**

- 1 - Read operator's instruction book before operating this machine.
- 2 - Wear head, eye and ear protection.
- 3 - Wear strong boots and gloves when cutting with metal or plastic blades.
- 4 - Be aware that objects can be thrown.
- 5 - Keep bystanders away 15 m.
- 6 - Warning! Kickback it's danger.



4



**F**

- 1 - Lire le manuel avant d'utiliser cette machine.
- 2 - Vêtir casque, visière et protège-oreilles.
- 3 - Porter chaussures de protection et gants quand on utilise disques métalliques ou de plastique.
- 4 - Prêter d'attention au lancement d'objets.
- 5 - Personne doit approcher à moins de 15 m.
- 6 - Portez une attention particulière aux phénomènes de rebond.

**D**

- 1 - Betriebsanleitung vor der Inbetriebnahme lesen.
- 2 - Immer Helm, Schutzbrille und Geräuschschutz tragen.
- 3 - Sicherheitsschuhe und -handschuhe mit Metall- oder Plasticscheiben tragen.
- 4 - Vorsicht, auf aufspritzende Steine usw. achten.
- 5 - Keine andere Person soll sich im Umkreis von 15 m aufhalten.
- 6 - Achtung! Vorsicht Rückschlaggefahr.

**E**

- 1 - Antes de utilizar esta maquina, leer el manual de instrucciones.
- 2 - Llevar casco, gafas y auriculares de proteccion.
- 3 - Utilizar calzado de seguridad y guantes cuando se utilizan discos metálicos o de plástico.
- 4 - ¡Atención! Posible expulsión de objetos.
- 5 - La gente a más de 15 m.
- 6 - ¡Atencion! Advertencia sobre el peligro de sacudida.

**SK**

- 1 - Pred prácou s týmto prístrojom si prečítajte návod na použitie a údržbu.
- 2 - Používajte ochrannú prilbu, okuliare a slúchadlá.
- 3 - Pri používaní kovových alebo plastových kotúčov používajte ochrannú obuv a rukavice.
- 4 - Pozor na odmrštené redmety.
- 5 - Udržiaajte min. vzdialenosť 15 m od okolostojacich osôb a zvierat.
- 6 - Mimoriadnu pozornosť venujte spätnému vrhu. Môže byť veľmi nebezpečný.

**I** SPIEGAZIONE SIMBOLI E AVVERTENZE DI SICUREZZA

**GB** EXPLANATION OF SYMBOLS AND SAFETY WARNINGS

**F** EXPLICATION DES SYMBOLES ET REGLES DE SECURITE

**D** ERLÄUTERUNG DER SYMBOLE-UND SICHERHEITSHINWEISE

**E** EXPLICACION SIMBOLOS Y ADVERTENCIAS DE SEGURIDAD

**SK** VYSVETLIVKY A BEZPEČNOSTNÉ UPOZORNENIA

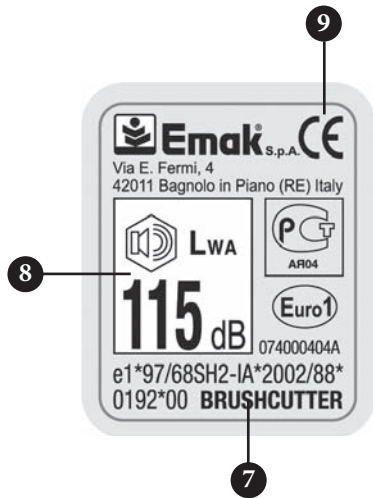

**I** 7 - Tipo di macchina: **DECESPUGLIATORE.**

8 - Livello di potenza acustica garantita.

9 - Marchio CE di conformità.

10 - Numero di serie.

11 - Anno di fabbricazione.

12 - Massima velocità dell'albero di uscita  
(numero di giri al minuto).

**D** 7 - Gerät: **MOTORSENSE.**

8 - Garantierter akustischer Schalleistungspegel.

9 - CE-Zeichen.

10 - Seriennummer.

11 - Baujahr.

12 - Maximale Drehzahl der Abtriebswelle in U/min.

**GB** 7 - Type of machine: **BRUSH CUTTER.**

8 - Guaranteed sound power level.

9 - CE conformity marking.

10 - Serial number.

11 - Year of manufacture.

12 - Max. speed of output shaft, RPM

**E** 7 - Tipo de máquina: **DESBROZADORA.**

8 - Nivel de potencia acústica garantizado.

9 - Marcha CE de conformidad.

10 - Número de serie.

11 - Año de fabricación.

12 - Velocidad máxima en el eje de salida, RPM.



**F** 7 - Type de machine : **DEBROUSSAILLEUSE.**

8 - Niveau de puissance acoustique garanti.

9 - Label CE de conformité.

10 - Numéro de série.

11 - Année de fabrication.

12 - Vitesse maximale de l'arbre de sortie, en tr/min.

**SK** 7 - Druh stroja: **VYŽÍVAČE.**

8 - Zaručená hladina akustického výkonu

9 - Značka zhody CE

10 - Číslo série

11 - Rok výroby.

12 - Max. otáčky výstupného hriadeľa, OT./MIN.



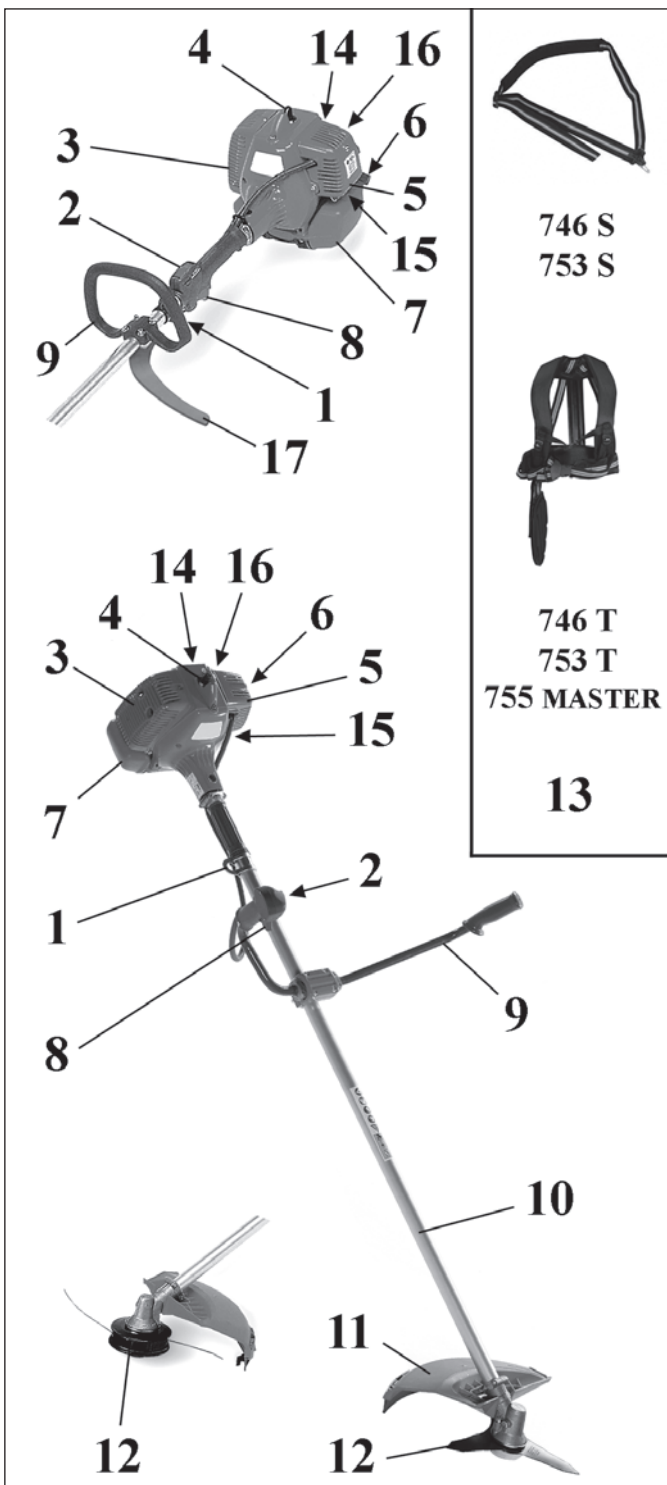

### I COMPONENTI DEL DECESPUGLIATORE

- |                                |                                    |
|--------------------------------|------------------------------------|
| 1 - Attacco cinghiaggio        | 10 - Tubo di trasmissione          |
| 2 - Interruttore di massa      | 11 - Protezione di sicurezza       |
| 3 - Protezione marmitta        | 12 - Disco/Testina a fili di nylon |
| 4 - Candela                    | 13 - Cinghiaggio                   |
| 5 - Filtro aria                | 14 - Impugnatura d'avviamento      |
| 6 - Tappo serbatoio carburante | 15 - Bulbo primer                  |
| 7 - Serbatoio carburante       | 16 - Leva starter                  |
| 8 - Leva acceleratore          | 17 - Barriera di sicurezza         |
| 9 - Impugnatura                |                                    |

746 S  
753 S

746 T  
753 T  
755 MASTER

13

### GB BRUSH CUTTER COMPONENTS

- |                        |                            |
|------------------------|----------------------------|
| 1 - Harness attachment | 10 - Shaft arm             |
| 2 - On/off switch      | 11 - Curved guard          |
| 3 - Muffler guard      | 12 - Blade/Nylon line head |
| 4 - Spark plug         | 13 - Harness               |
| 5 - Air filter         | 14 - Starter Handle        |
| 6 - Fuel tank cap      | 15 - Purge Bulb            |
| 7 - Fuel tank          | 16 - Choke Lever           |
| 8 - Throttle lever     | 17 - Safety boom           |
| 9 - Handle             |                            |

### D BAUTEILE DER MOTORSENSE

- |   |                                      |
|---|--------------------------------------|
| 1 - Einhängvorrichtung für Schultergurt | 10 - Schaft                          |
| 2 - Ein- / Aus - Schalter               | 11 - Schneidschutzvorrichtung        |
| 3 - Hitzeschutzgitter                   | 12 - Schneid blatt/2-faden Nylonkopf |
| 4 - Zündkerze                           | 13 - Traggurte                       |
| 5 - Luftfilter                          | 14 - Anwerfgriff                     |
| 6 - Kraftstofftankdeckel                | 15 - Dekompressionsventil            |
| 7 - Kraftstofftank                      | 16 - Vergaserhebel                   |
| 8 - Gashebel                            | 17 - Schutzstange                    |
| 9 - Handgriff                           |                                      |

### E COMPONENTES DE LA DESBROZADORA

- |                                     |                                       |
|-------------------------------------|---------------------------------------|
| 1 - Conexión del correaje           | 10 - Tubo de transmisión              |
| 2 - Interruptor de parada del motor | 11 - Protección                       |
| 3 - Protección del silenciador      | 12 - Disco/Cabezal con hilos de nylon |
| 4 - Bujía                           | 13 - Arnés                            |
| 5 - Filtro de aire                  | 14 - Empuñadura del motor de arranque |
| 6 - Tapón depósito combustible      | 15 - Pera de purga                    |
| 7 - Depósito combustible            | 16 - Palanca de estrangulación        |
| 8 - Palanca del acelerador          | 17 - Barra de seguridad               |
| 9 - Empuñadura                      |                                       |

### F COMPOSANT DE LA DEBROUSSAILLEUSE

- |                                       |                                  |
|---------------------------------------|----------------------------------|
| 1 - Système à courroie                | 9 - Poignée                      |
| 2 - Interrupteur d'arrêt du moteur    | 10 - Tuyau de transmission       |
| 3 - Protection du pot d'échappement   | 11 - Protection de sécurité      |
| 4 - Bougie                            | 12 - Disque/Tête a fils de nylon |
| 5 - Filtre à air                      | 13 - Harnais                     |
| 6 - Bouchon du réservoir de carburant | 14 - Poignée du lanceur          |
| 7 - Réservoir de carburant            | 15 - Poire d'amorçage            |
| 8 - Levier de l'accélérateur          | 16 - Levier de starter           |
|                                       | 17 - Barrière de sécurité        |

### SK ČASTI KROVINOREZU

- |                                   |                                       |
|-----------------------------------|---------------------------------------|
| 1 - Pripojenie popruhu cez rameno | 9 - Rukoväť                           |
| 2 - Spínač zapalovania            | 10 - Rúrka hriadeľa                   |
| 3 - Kryt tlmíča výfuku            | 11 - Ochranný štít                    |
| 4 - Sviečka                       | 12 - Kotúč / Kosiaca strunová hlavica |
| 5 - Vzduchový filter              | 13 - Popruh                           |
| 6 - Uzáver palivovej nádrže       | 14 - Štartovacia rukoväť              |
| 7 - Palivová nádrž                | 15 - Vstrekovač paliva                |
| 8 - Páčka plynu                   | 16 - Páčka sýtiča                     |
|                                   | 17 - Bezpečnostná opierka             |

NOTE:

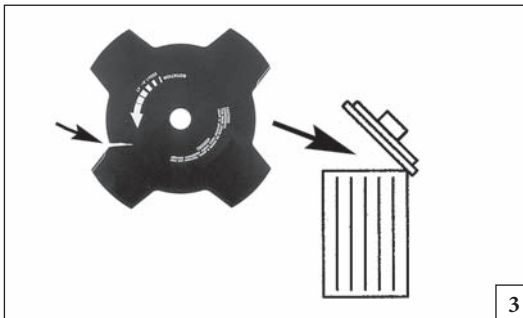
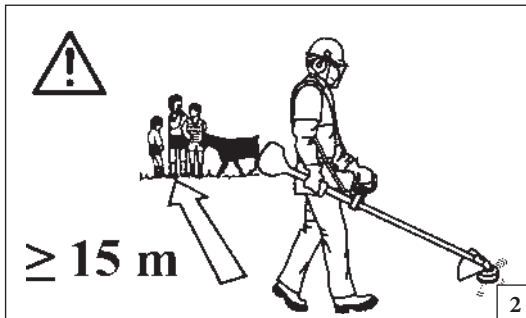
Italiano	English
----------	---------

NORME DI SICUREZZA	SAFETY PRECAUTIONS
--------------------	--------------------

**⚠ ATTENZIONE - Il decespugliatore, se ben usato, è uno strumento di lavoro rapido, comodo ed efficace; se usato in modo non corretto o senza le dovute precauzioni potrebbe diventare un attrezzo pericoloso. Perché il vostro lavoro sia sempre piacevole e sicuro, rispettare scrupolosamente le norme di sicurezza qui riportate e nel corso del manuale.**

**⚠ ATTENZIONE: Il sistema di accensione della vostra unità, produce un campo elettromagnetico di intensità molto bassa. Questo campo può interferire con alcuni pacemaker. Per ridurre il rischio di lesioni gravi o mortali, le persone con pacemaker dovrebbero consultare il proprio medico e il costruttore del pacemaker prima di utilizzare questa macchina.**

**⚠ ATTENZIONE! - Regolamenti nazionali possono limitare l'uso della macchina.**

- 1 - Non utilizzare la macchina prima di essere istruiti in modo specifico sull'uso. L'operatore alla prima esperienza deve esercitarsi prima dell'utilizzo sul campo.
- 2 - La macchina deve essere usata solo da persone adulte, in buone condizioni fisiche e a conoscenza delle norme d'uso.
- 3 - Non usare il decespugliatore in condizioni di affaticamento fisico o sotto l'effetto di alcool, droghe o farmaci (Fig.1).
- 4 - Indossare abiti adatti e articoli di sicurezza quali stivali, pantaloni robusti, guanti, occhiali protettivi, cuffia e casco antinfortunistico (v. pag. 12-13).
- 5 - Usare vestiario aderente ma comodo.
- 6 - Non permettere ai ragazzi di usare un decespugliatore. Non permettere ad altre persone di restare nel raggio di 15 metri durante l'uso del decespugliatore (Fig. 2).
- 7 - Prima di usare un decespugliatore verificare che il bullone fissaggio disco sia ben stretto.
- 8 - Il decespugliatore deve essere equipaggiato con gli attrezzi da taglio consigliati dal costruttore (v. pag. 59).
- 9 - Non usare il decespugliatore senza la protezione del disco o della testina.
- 10 - Prima di avviare il motore accertarsi che il disco sia libero di

girare e non sia a contatto con corpi estranei.

- 11 - Durante il lavoro controllare spesso il disco fermando il motore. Sostituire il disco appena appaiono crepe o rotture (Fig. 3).
- 12 - Usare la macchina solo in luoghi ben ventilati, non utilizzare in atmosfera esplosiva, infiammabile o in ambienti chiusi (Fig. 4).
- 13 - Con motore in moto non fare alcuna manutenzione e non toccare il disco.
- 14 - E proibito applicare alla presa di forza della macchina alcun dispositivo che non sia quello fornito dal costruttore.
- 15 - Non lavorare con una macchina danneggiata, mal riparata, mal montata o modificata arbitrariamente. Non togliere o danneggiare o rendere inefficace alcun dispositivo di sicurezza. Utilizzare solo dispositivi di taglio indicati in tabella.
- 16 - Mantenere tutte le etichette con i segnali di pericolo e di sicurezza in perfette condizioni. In caso di danneggiamenti o deterioramenti occorre sostituirle tempestivamente (Vedi pag. 4-5).
- 17 - Non utilizzare la macchina per usi diversi da quelli indicati dal manuale (vedi pag. 30).
- 18 - Non abbandonare la macchina con il motore acceso.
- 19 - Non avviare il motore senza il braccio montato.
- 20 - Controllare giornalmente il decespugliatore per assicurarsi che ogni dispositivo, di sicurezza e non, sia funzionante.
- 21 - Non effettuare operazioni o riparazioni che non siano di normale manutenzione. Rivolgersi ad officine autorizzate.
- 22 - In caso di necessità della messa fuori servizio della macchina, non abbandonarla nell'ambiente, ma consegnarla al Rivenditore che provvederà alla corretta collocazione.
- 23 - Consegnate o prestate il decespugliatore soltanto a persone esperte e a conoscenza del funzionamento e del corretto utilizzo della macchina. Consegnate anche il Manuale con le istruzioni d'uso, da leggere prima di iniziare il lavoro.
- 24 - Rivolgetevi sempre al vostro Rivenditore per qualsiasi altro chiarimento o intervento prioritario.
- 25 - Conservare con cura il seguente Manuale e consultarlo prima di ogni utilizzo della macchina.
- 26 - Ricordare che il proprietario o l'operatore è responsabile degli incidenti o dei rischi subiti da terzi o da beni di loro proprietà.

**⚠ WARNING: The brush cutter, if properly used, is a quick, comfortable and efficient tool; if used improperly or without the due precautions it could become a dangerous tool. So that your work is always pleasant and safe, please respect the following safety precautions scrupulously and throughout this manual.**



**⚠ WARNING: The ignition system of your machine produces an electromagnetic field of very low intensity. This field could interfere with certain pacemakers. To reduce the risk of serious or fatal injury, persons with pacemakers should consult their doctor or the manufacturer of the pacemaker before using this machine.**

**⚠ WARNING! - National regulations could limit use of the machine.**

- 1 - Do not operate the machine unless you have received specific instruction on its use. First time users must familiarise themselves thoroughly with the operation of the machine before working in the field.
- 2 - The machine must only be used by adults in good physical condition who are familiar with the operating instructions.
- 3 - Never use the brush cutter when you are tired or fatigued or if you have taken alcohol, drugs or medication (Fig. 1).
- 4 - Wear appropriate clothing and safety articles such as: boots, heavy-duty trousers, gloves, protective eyewear, ear protection and protective helmet (look pag. 12-13). Use clothing which is close-fitting but comfortable.
- 5 - Do not allow children to use the brush cutter.
- 6 - Do not allow other people to remain within 15 metres during brush cutter use (Fig. 2).
- 7 - Before using the brush cutter, make sure that the blade fixing bolt is well-tightened.
- 8 - The brush cutter must be equipped with the cutting accessories recommended by the manufacturer (look pag. 59).
- 9 - Never use the brush cutter without the blade guard or the head.
- 10 - Before starting the engine, make sure that the blade is free to move and is not in contact with any foreign objects.



--	--	--	--

English	Français	
SAFETY PRECAUTIONS	NORMES DE SECURITE	
<p>11 - Every now and then while working, stop the engine and check the blade. Replace it at the first sign of cracks or breaks (Fig. 3).</p> <p>12 - Only use the machine in well-ventilated places, do not use in explosive or flammable atmospheres or in closed environments (Fig. 4).</p> <p>13 - Never touch the blade or attempt any maintenance work while the engine is running.</p> <p>14 - It is prohibited to fit any device other than that supplied by the manufacturer.</p> <p>15 - Do not use a machine that has been damaged, badly repaired, improperly assembled or modified. Do not attempt to remove or bypass any of the safety devices. Only use cutting attachments indicated in the table.</p> <p>16 - All labels with health hazards must be kept in good conditions. In case of damage or deterioration, immediately substitute them (see pag.4-5).</p> <p>17 - Do not utilize the machine for uses different from the ones specified in the manual (see pag. 30).</p> <p>18 - Never leave the machine unattended with the engine running.</p> <p>19 - Do not start the engine with the arm not mounted.</p> <p>20 - Check the brush cutter daily to be sure that components and safety devices are full functioning properly.</p> <p>21 - Do not attempt to carry out operations or repairs that are not part of the normal maintenance. See the authorised dealer.</p> <p>22 - When disposing of the machine at the end of its useful life, think of the environment. Take your old unit to your dealer who will be able to dispose of it in a proper manner.</p> <p>23 - Only experienced persons who are familiar with the operation and safe use of this machine should use it. If you lend the blower to someone, also give them the instruction manual and ensure that they read it before using the machine.</p> <p>24 - All saw service, other than the operations shown in the present manual, should be performed by competent personnel.</p> <p>25 - Keep this manual on hand and consult it before each use of the tool.</p> <p>26 - Please note that the owner or the user is responsible for any accidents or damage to third parties or their property.</p>	<p> <b>ATTENTION: Si vous utilisez correctement la débroussailleuse vous aurez un instrument de travail rapide, pratique et efficace; utilisé de façon non correcte ou sans adopter les précautions nécessaires, cet instrument pourrait s'avérer dangereux. Pour que votre travail soit toujours agréable et sûr respectez scrupuleusement les règles de sécurité reportées ci-dessous et au cours du manuel.</b></p> <p> <b>ATTENTION : Le système de mise en marche de l'unité produit un champ électromagnétique de très basse intensité. Ce champ peut créer des interférences avec certains pacemakers. Pour réduire le risque de lésions graves ou mortelles, les porteurs de pacemaker devraient consulter leur médecin et le fabricant du pacemaker avant d'utiliser cette machine.</b></p> <p> <b>ATTENTION ! - Certains règlements nationaux pourraient limiter l'utilisation de la tronçonneuse.</b></p> <p>1 - Ne pas utiliser la débroussailleuse avant de s'être informé sur les modalités spécifiques d'utilisation. L'opérateur inexpert devrait s'exercer avant d'utiliser la machine sur le terrain.</p> <p>2 - La débroussailleuse ne peut être utilisée que par des personnes majeures en bonne condition physique et bien informées de son mode d'emploi.</p> <p>3 - N'utilisez pas la débroussailleuse si vous êtes physiquement fatigué ou sous l'influence de l'alcool, de drogues ou de médicaments (Fig. 1).</p> <p>4 - Portez des vêtements adéquats et sûrs comme par exemple des bottes, un pantalon résistant, des gants, des lunettes de protection, un casque antichoc (voir pag. 12-13). Utilisez des vêtements adhérents mais commodes.</p> <p>5 - Ne laissez pas les enfants utiliser la débroussailleuse.</p> <p>6 - Veillez à ce que personne ne se trouve dans un rayon de 15 mètres quand la débroussailleuse est en marche (Fig. 2).</p> <p>7 - Avant d'utiliser une débroussailleuse vérifiez si le boulon de fixation du disque est bien serré.</p> <p>8 - La débroussailleuse doit être équipée des outils de coupe recommandés par le fabricant (voir pag. 59).</p> <p>9 - N'utilisez pas la débroussailleuse sans la protection du disque.</p> <p>10 - Avant de mettre le moteur en marche vérifiez si le disque tourne</p>	<p>bien librement et s'il n'est pas en contact avec des corps étrangers.</p> <p>11 - Pendant le travail contrôlez souvent le disque en arrêtant le moteur. Changez de disque dès que vous remarquez des fissures ou des cassures (Fig. 3).</p> <p>12 - Utiliser la débroussailleuse exclusivement dans des endroits aérés, ne pas l'utiliser en atmosphère explosive, inflammable ou dans des zones confinées (Fig. 4).</p> <p>13 - Quand le moteur tourne n'effectuez aucun entretien et ne touchez pas au disque.</p> <p>14 - Il est interdit d'appliquer sur la prise de force de la débroussailleuse des dispositifs non fournis par le constructeur.</p> <p>15 - Ne pas utiliser la débroussailleuse si elle est endommagée, mal réparée, mal montée ou modifiée de façon arbitraire. Ne pas enlever, endommager ou rendre inefficace l'un des dispositifs de sécurité. Utiliser exclusivement les dispositifs de coupe indiqués dans le tableau.</p> <p>16 - Veillez à ce que les étiquettes portant les signaux de danger et de sécurité soient toujours en parfait état. Si elles sont détériorées, remplacez-les sans délai (voir pag. 4-5).</p> <p>17 - N'utilisez pas la tronçonneuse dans un but autre que ceux indiqués dans le manuel (voir pag. 30).</p> <p>18 - N'abandonnez pas la machine moteur en marche.</p> <p>19 - Ne faites pas démarrer le moteur sans que le bras soit monté.</p> <p>20 - Contrôlez tous les jours la débroussailleuse et assurez-vous que tous les dispositifs, de sécurité et autres, fonctionnent bien.</p> <p>21 - N'effectuez pas d'opérations ou de réparations qui ne soient pas d'entretien normal. Adressez-vous plutôt à des ateliers autorisés.</p> <p>22 - S'il s'avère nécessaire de mettre la débroussailleuse hors service, ne pas l'abandonner dans l'environnement mais la remettre au Revendeur qui veillera à son évacuation.</p> <p>23 - Ne confiez ou prêtez la débroussailleuse qu'à des personnes qualifiées et au courant du fonctionnement correct de l'appareil. Remettez par la même occasion le manuel contenant le mode d'emploi à lire avant de commencer les travaux.</p> <p>24 - S'adresser à un revendeur pour toutes autres demandes ou pour une intervention prioritaire.</p> <p>25 - Conservez ce manuel soigneusement et consultez-le à chaque fois que vous devez utiliser la machine.</p> <p>26 - Se rappeler que le propriétaire ou l'opérateur sont responsables des accidents ou des dommages à tiers, aux biens de leur propriété.</p>



1

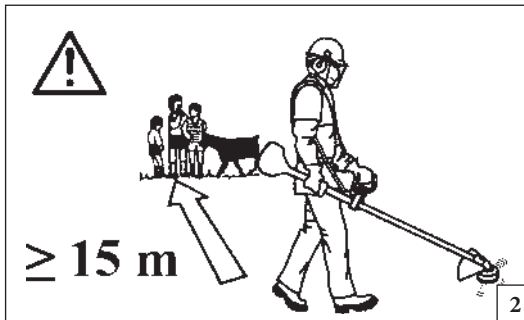

2

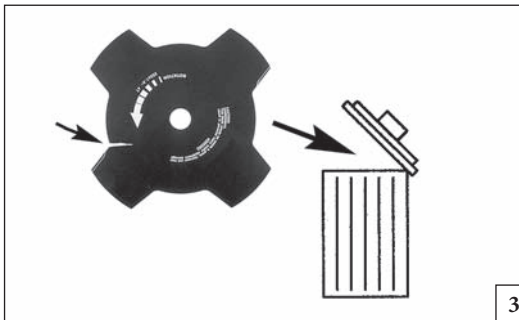

3



4

Deutsch

Español

## SICHERHEITSVORKEHRUNG

## NORMAS DE SEGURIDAD

**⚠ ACHTUNG:** Bei richtiger Anwendung ist die Motorsense ein schnelles, bequemes und wirkungsvolles Arbeitsgerät; falls Sie sie falsch oder ohne die nötige Vorsicht einsetzen, kann sie zu einer Gefahr werden. Beachten Sie bitte daher unbedingt die Sicherheitsvorschriften die Sie nachstehend in der Betriebsanleitung finden, damit ihre Arbeit immer angenehm und sicher ist.

**⚠ ACHTUNG:** Das Zündsystem Ihres Geräts erzeugt ein elektromagnetisches Feld geringer Stärke. Dieses Feld kann unter Umständen Herzschrittmacher beeinflussen. Um die Gefahr ernster oder gar tödlicher Unfälle zu reduzieren, sollten Personen mit Herzschrittmachern vor Benutzung dieser Maschine ihren Arzt und den Hersteller des Herzschrittmachers zu Rate ziehen.

**⚠ ACHTUNG!** – Nationale Verordnungen können den Gebrauch des Geräts einschränken.

- 1 - Verwenden Sie das Gerät erst, wenn Sie in seinen Gebrauch eingewiesen sind. Unerfahrene Benutzer müssen sich vor dem Arbeitseinsatz mit dem Gerät vertraut machen.
- 2 - Das Gerät darf nur von Erwachsenen in guter körperlicher Verfassung verwendet werden, die darüber hinaus in die Gebrauchsanleitungen eingewiesen sind.
- 3 - Motorsense nur in gesundem und ausgeruhten Zustand gebrauchen nicht unter dem Einfluß von Alkohol, Drogen oder Medikamenten (Abb. 1).
- 4 - Stets geeignete Schutzkleidung sowie rutschfestes Schuhwerk, Handschuhe, Lärmschutz, Schutzbrille und Helm tragen. Die Kleidung soll anliegend aber bequem sein (Siehe Seite 12-13).
- 5 - Kinder in sicherer Entfernung halten (Abb. 2).
- 6 - Beim Starten und beim Gebrauch der Motorsense dürfen sich im Umkreis von mind. 15 m. des Arbeitsbereichs keine Personen oder Tiere aufhalten.
- 7 - Vor jedem Gebrauch die Fixierungsschraube des Schneidwerkzeugs auf festen Sitz überprüfen.
- 8 - Nur Schneidwerkzeuge und Ersatzteile verwenden, die vom Hersteller ausdrücklich empfohlen werden (Siehe Seite 59).
- 9 - Die Motorsense nur mit vorgesehener Schneidschutzvorrichtung gebrauchen. Schultergurte müssen vor Arbeitsbeginn entsprechend der Körpergröße eingestellt werden.
- 10 - Vor dem Startvorgang darauf achten, daß das Schneidwerkzeug frei drehen kann und mit keinen Hindernissen oder Gegenständen in

Berührung kommt.

- 11 - Vor und in regelmäßig kurzen Abständen während des Betriebs ist das Schneidwerkzeug -bei abgestelltem Motor - zu überprüfen. Bei Brüchen oder Rissbildungen ist das Schneidblatt bei abgestelltem Motor (Montageanleitung beachten) auszuwechseln (Abb. 3).
- 12 - Verwenden Sie das Gerät nur in ausreichend belüfteter Umgebung, nicht in explosions- oder entzündungsgefährdeten Bereichen oder in geschlossenen Räumen (Abb. 4).
- 13 - Wartungs- und Reinigungsarbeiten dürfen nur bei abgestelltem Motor vorgenommen werden (ausgenommen Vergaser- und LeerlaufEinstellung), Zündkerzenstecker vorher abziehen.
- 14 - Rüsten Sie den Abtrieb des Geräts nur mit den Originalausrüstungen des Herstellers aus.
- 15 - Arbeiten Sie nicht mit einem beschädigten, behelfsweise reparierten, falsch montierten oder eigenmächtig umgerüsteten Gerät. Sie dürfen die Sicherheitsvorrichtungen auf keinen Fall abnehmen, beschädigen bzw. unwirksam machen. Verwenden Sie nur die in der Tabelle angegebenen Schneidwerkzeuge.
- 16 - Sämtliche Schilder mit den Gefahrensymbolen und Sicherheitszeichen müssen sich in einwandfreiem Zustand befinden. Bei Beschädigung oder Unleserlichkeit müssen sie rechtzeitig ersetzt werden (siehe Seite 4-5).
- 17 - Das Gerät darf ausschließlich für die in der Betriebsanleitung angegebenen Zwecke verwendet werden (siehe Seite 31).
- 18 - Die Maschine nicht mit laufendem Motor liegen lassen.
- 19 - Den Motor nicht starten, bevor Motor und Schaft fertig montiert sind.
- 20 - Vor jedem Einsatz alle Vorrichtungen (auch die an der Motorsense vorgesehenen Sicherheitsvorrichtungen) auf korrekte Funktion überprüfen.
- 21 - Reparaturen oder Eingriffe ausserhalb der normalen Wartung müssen vom Händler oder von der Vertragswerkstatt durchgeführt werden.
- 22 - Lassen Sie stillgelegte Geräte unbedingt durch Ihren Fachhändler umweltgerecht entsorgen.
- 23 - Geben oder borgen Sie den Freischneider nur Personen, die über Funktionsweise und Gebrauch genauestens informiert sind. Händigen Sie in diesem Fall ebenso die Gebrauchsanleitungen aus.
- 24 - Wenden Sie sich für weitere Auskünfte stets an Ihren Fachhändler.
- 25 - Bewahren Sie dieses Handbuch sorgfältig auf und lesen Sie es vor jeder Inbetriebnahme der Maschine.
- 26 - Der Besitzer bzw. Bediener ist in jedem Fall für die Unfälle oder Risiken gegenüber Dritten oder deren Besitz verantwortlich.

**⚠ ATENCION:** La máquina desbrozadora, si se usa bien es un instrumento de trabajo rápido, cómodo y eficaz; si se usa incorrectamente o sin las debidas precauciones puede convertirse en un instrumento peligroso. Para que su trabajo sea siempre placentero y seguro, respete escrupulosamente las normas de seguridad indicadas a continuación en el presente manual.

**⚠ ATENCIÓN:** El sistema de encendido de su unidad produce un campo electromagnético de muy baja intensidad. Este campo puede interferir con algunos marcapasos. Para reducir el riesgo de lesiones graves o mortales, las personas con marcapasos deberían consultar a su médico y al fabricante del marcapasos antes de utilizar esta máquina.

**⚠ ¡ATENCIÓN!** – El uso de la máquina puede estar limitado por reglamentos nacionales.

- 1 - No utilizar la máquina sin antes instruirse sobre el modo de uso. El operador deberá ejercitarse antes de utilizar la máquina por primera vez.
- 2 - La máquina debe ser utilizada por personas adultas en buenas condiciones físicas e instruidas sobre las normas de uso.
- 3 - No use nunca la desbrozadora cuando esté físicamente cansado o se encuentre bajo el efecto de alcohol, drogas o medicación (Fig. 1).
- 4 - Use ropa apta y artículos de seguridad como botas, pantalones resistentes, guantes, gafas y casco de protección (vea pág. 12-13). No use ropa demasiado suelta, más bien adherente, pero cómoda.
- 5 - No permita que los niños usen la desbrozadora.
- 6 - No permita que otras personas permanezcan en el radio de acción de 15 metros mientras está usando la desbrozadora (Fig. 2).
- 7 - Antes de emplear la desbrozadora controle que el perno de fijación del disco esté bien apretado.
- 8 - La desbrozadora tiene que estar equipada con las herramientas de corte recomendadas por el constructor (vea pág. 59).
- 9 - No use nunca la desbrozadora sin la protección del disco o del cabezal.
- 10 - Antes de poner en marcha el motor controle que el disco gire libremente y que no esté en contacto con cuerpos extraños.

--	--	--	--

Español	Slovensky	
NORMAS DE SEGURIDAD	PRAVIDLÁ BEZPEČNOSTI	
<p>11 - Durante el trabajo controle a menudo el disco y para ello pare el motor. Cambie el disco en cuanto aparezcan grietas o roturas (Fig. 3).</p> <p>12 - Utilizar la máquina sólo en lugares bien ventilados; no utilizarla en entornos explosivos o inflamables o en ambientes cerrados (Fig. 4).</p> <p>13 - No realice ninguna operación de mantenimiento con el motor en marcha, ni tampoco toque el disco.</p> <p>14 - Está prohibido aplicar a la toma de fuerza de la máquina dispositivos no suministrados por el fabricante.</p> <p>15 - No trabajar con la máquina dañada, mal reparada, mal montada o modificada arbitrariamente. No quitar, dañar o inutilizar ningún dispositivo de seguridad. Utilizar únicamente los dispositivos de corte que se indican en la tabla.</p> <p>16 - Mantenga todas las etiquetas con las señales de peligro y seguridad en perfectas condiciones. Si alguna se estropea, sustitúyala de inmediato (vea pag. 4-5).</p> <p>17 - No utilice la máquina para una aplicación distinta de las que se indican en el manual (vea pag. 31).</p> <p>18 - No abandonar la máquina en el motor encendido.</p> <p>19 - No ponga en marcha el motor sin haber antes montado el brazo.</p> <p>20 - Controle diariamente la desbrozadora para asegurarse que todos los dispositivos, de seguridad y no, funcionen perfectamente.</p> <p>21 - No efectúe Ud. mismo las operaciones que no sean de mantenimiento normal. Diríjase a talleres autorizados.</p> <p>22 - Cuando la máquina se retire del uso, no abandonarla en el medio ambiente; entregarla al revendedor.</p> <p>23 - Entregar o prestar la desbrozadora sólo a personas expertas y conocedoras del funcionamiento y del uso correcto de la máquina. Entregar también el manual de instrucciones de uso, cuya lectura es necesaria antes de comenzar el trabajo.</p> <p>24 - Dirigirse siempre a su vendedor para cualquier otra aclaración o intervención prioritaria.</p> <p>25 - Conservar cuidadosamente el presente manual de instrucciones y consultarlo en cada ocasión en que la máquina sea utilizada.</p> <p>26 - El propietario o el usuario es responsable de los riesgos y accidentes sufridos por terceros y de los daños sufridos por bienes.</p>	<p><b>⚠ UPOZORNENIE - Ak je krovínorez správne používaný, je rýchlym pomocníkom a pohodlným a účinným nástrojom. Pokiaľ je používaná nesprávne alebo bez správnych pravidiel bezpečnosti, môže sa stať nebezpečným nástrojom. Aby bola vaša práca vždy príjemná a bezpečná, dodržujte vždy prísne bezpečnostné pravidlá, ktoré sú uvedené v tomto návode na používanie.</b></p> <p><b>⚠ POZOR: Štartovací systém jednotky produkuje elektromagnetické pole veľmi nízkej intenzity. Toto pole môže rušiť činnosť niektorých pacemakerov. Na zníženie rizika vážnych alebo smrteľných poranení, by sa osoby s pacemakerom mali poradiť so svojim lekárom a výrobcom pacemakera ešte pred používaním tohto stroja.</b></p> <p><b>⚠ UPOZORNENIE! - Používanie stroja môžu obmedzovať vnútroštátne predpisy.</b></p> <ol style="list-style-type: none"> <li>1 - Stroj nepoužívajte skôr, kým sa podrobne neoboznámite s jeho obsluhou. Začiatovníci by si mali pred prácou obsluhu stroja vyskúšať.</li> <li>2 - Stroj smú používať iba dospelé osoby, v dobrom fyzickom stave, ktoré sú oboznámené s jeho obsluhou v rozsahu tohto návodu.</li> <li>3 - Nepoužívajte krovínorez, keď ste unavení alebo pod vplyvom alkoholu, drog, iných, omamných látok alebo liekov (Obr. 1).</li> <li>4 - Noste vhodný ochranný odev a aj iné ochranné prostriedky, ako čizmy, hrubé nohavice, rukavice, slúchadlá a protiúrazovú prilbu (pozri str. 12-13). Noste priliehavé, ale pohodlné oblečenie.</li> <li>5 - Nedovoľte používať krovínorez deťom.</li> <li>6 - Nedovoľte iným osobám, aby sa zdržiavali v okruhu 15 metrov od krovínorezu počas jeho používania (Obr. 2).</li> <li>7 - Pred použitím krovínorezu skontrolujte, či je upevňovacia skrutka kotúča dobre utiahnutá.</li> <li>8 - Krovínorez musí byť vybavený reznými nástrojmi, ktoré sú odporúčané výrobcom (pozri str. 59).</li> <li>9 - Nepoužívajte krovínorez bez ochranného štítu kotúča alebo hlavy.</li> <li>10 - Pred naštartovaním motora sa ubezpečte, či sa kotúč voľne točí a či nie je v kontakte s cudzími predmetmi.</li> <li>11 - Počas práce kotúč často kontrolujte zastavením motora. V</li> </ol>	<p>případe výskytu trhlín alebo prasklín kotúč okamžite vymeňte (Obr. 3).</p> <p>12 - Stroj používajte iba na dobre vetraných miestach, nepoužívajte ho vo výbušnom alebo horľavom prostredí ani v uzavretých priestoroch (Obr. 4).</p> <p>13 - Ak je motor spustený, nerobte žiadnu údržbu ani nechytajte kotúč.</p> <p>14 - Na pohon stroja sa nesmie namontovať žiadne zariadenie, ak ho neodporučil výrobca.</p> <p>15 - Nepracujte s poškodeným, zle opraveným, nesprávne zmontovaným alebo ináč upraveným strojom. Neodstraňujte, nepoškodzujte a nevyraďujte žiadne bezpečnostné zariadenie. Používajte iba rezacie zariadenia uvedené v tabuľke.</p> <p>16 - Všetky štítky a nálepky s výstražnou signalizáciou udržiavajte v dokonalom stave. V prípade poškodenia alebo opotrebovania ich treba včas vymeniť (Pozrite str. 4-5).</p> <p>17 - Stroj nepoužívajte na iné účely ako sú uvedené v návode (pozrite ods. 31).</p> <p>18 - Stroj nenechávajte bez dozoru, ak je zapnutý jeho motor.</p> <p>19 - Motor neštartujte ak nie je krovínorez kompletne zložený.</p> <p>20 - Vždy pred každým začatím práce kontrolujte krovínorez, aby ste sa ubezpečili, či je každá súčiastka, bezpečnostné zariadenie úplne funkčné a skrutkové spoje sú dotiahnuté.</p> <p>21 - Nevykonávajte zásahy alebo opravy, ktoré nie sú súčasťou normálnej údržby. V takomto prípade sa radšej obráťte na autorizovaný servis.</p> <p>22 - V prípade, že stroj budete musieť vyradiť, nevyhadzujte ho voľne, ale odovzdajte ho v predajni, kde ste ho kúpili alebo v zbernom stredisku.</p> <p>23 - Vyžinač odovzdajte alebo požičiate len skúseným osobám, ktoré sú oboznámené s jeho obsluhou. Stroj odovzdajte ďalším používateľom aj s návodom na používanie, aby si ho mohli pred použitím prečítať.</p> <p>24 - V prípade potreby akéhokoľvek ďalšieho objasnenia alebo zásahu sa vždy sa obráťte na vášho.</p> <p>25 - Tento návod starostlivo uschovajte a pred každým použitím pily ho konzultujte.</p> <p>26 - Nezapudnite, že majiteľ alebo obsluhujúci pracovník nesú zodpovednosť za úrazy alebo riziká pre iné osoby, ako aj za ich majetok.</p>



Size M p.n. 001000844A  
 Size L p.n. 001000845A  
 Size XL p.n. 001000846A  
 Size XXL p.n. 001000847A

1



Size M p.n. 001000931A  
 Size L p.n. 001000932A  
 Size XL p.n. 001000933A  
 Size XXL p.n. 001000934A

2



Size 41 p.n. 001001079A  
 Size 42 p.n. 001001080A  
 Size 43 p.n. 001001081A  
 Size 44 p.n. 001001082A  
 Size 45 p.n. 001001083A

3

Italiano

English

Français

**ABBIGLIAMENTO PROTETTIVO DI SICUREZZA**

**SAFETY PROTECTIVE CLOTHING**

**VÊTEMENTS DE PROTECTION**

**⚠** Quando si lavora con il decespugliatore usare sempre un abbigliamento protettivo di sicurezza omologato. L'uso dell'abbigliamento protettivo non elimina i rischi di lesione, ma riduce gli effetti del danno in caso di incidente. Fatevi consigliare dal vostro rivenditore di fiducia per la scelta dell'abbigliamento adeguato.

L'abbigliamento deve essere adatto e non d'impaccio. Indossare un abito aderente protettivo. **La giacca (Fig.1) e la salopette (Fig.2) di protezione Oleo-Mac sono l'ideale.** Non portare abiti, sciarpe, cravatte o monili che potrebbero impigliarsi nella sterpaglia. Raccogliere i capelli lunghi e proteggerli (per esempio con un foulard, un berretto, un casco, ecc.)

**Indossare scarpe di sicurezza munite di soles antidrucciolo e puntali d'acciaio (Fig.3).**

**Indossare gli occhiali o la visiera protettivi (Fig.4-5)!**

**Applicare protezioni dai rumori; per esempio le cuffie (Fig.6) o i tappi.** L'uso delle protezioni per l'udito richiede maggior attenzione e prudenza, perché la percezione di segnali acustici di pericolo (grida, allarmi, ecc.) è limitata.

**Calzare guanti (Fig.7) che permettano il massimo assorbimento delle vibrazione.**

**Oleo-Mac offre una gamma completa di equipaggiamento per la sicurezza.**

**⚠** While working with the brushcutter, always use safety protective approved clothing. The use of protective clothing does not eliminate injury risks, but reduces the injury effects in case of accident. Consult your trusted supplier to choose an adequate equipment.

The clothing must be proper and not an obstacle. Wear adherent protective clothing. **Oleo-Mac protective jackets (Fig.1) and dungarees (Fig.2) are ideal.** Do not wear clothes, scarfs, ties or bracelets that can stuck into twigs. Tie up and protect long hair (example with foulards, caps, helmets, etc.).

**Safety shoes having skid-proof sole and anti-piercing insert (Fig.3).**

**Wear protective goggles or face screens (Fig.4-5)!**

**Use protections against noises; for example noise reduction ear guards (Fig.6) or earplugs.** The use of protections for the ear requests much more attention and caution, because the perception of danger audio signals (screamings, alarms, etc.) is limited.

**Wear gloves (Fig.7) that permit the maximum absorption of vibrations.**

**Oleo-Mac offers a complete range of safety equipments.**

**⚠** Toujours porter des vêtements de protection homologués pour utiliser une débroussaileuse. Le port de vêtements de protection n'élimine pas les risques de blessure mais il peut en réduire les effets en cas d'accident. Demandez conseil à votre revendeur habituel pour choisir le vêtement qui répond le mieux à vos exigences.

Assurez-vous que le vêtement choisi ne gêne pas les mouvements. Portez un vêtement de protection près du corps. **La veste (Fig. 1) et la salopette (Fig. 2) de protection Oleo-Mac sont l'idéal.** Ne portez pas de vêtements, écharpes, cravates ou bijoux qui risqueraient de s'accrocher dans les buissons. Nouez les cheveux longs et protégez-les (par exemple avec un foulard, un béret, un casque, etc...).

**Portez des chaussures de protection avec semelles antiglisse et pointes en acier (Fig. 3).**

**Portez des lunettes ou une visière de protection (Fig. 4-5)!**

**Utilisez des dispositifs protégeant contre les émissions sonores; casque (Fig. 6) ou boules dans les oreilles.** Rappelez-vous d'être extrêmement prudents lorsque vous utilisez ce genre de protection car la perception des signaux acoustiques de danger (cris, alarmes, etc...) est réduite.

**Portez des gants (Fig. 7) qui absorbent le plus possible les vibrations.**

**Oleo-Mac offre une gamme complète d'équipements de sécurité.**

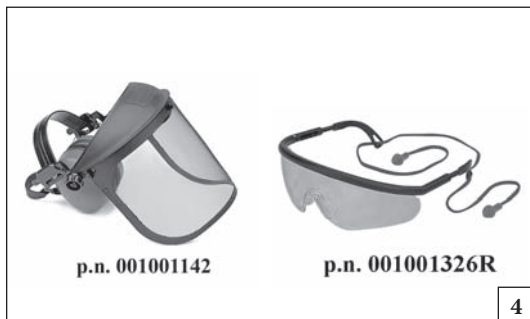

4



5



6

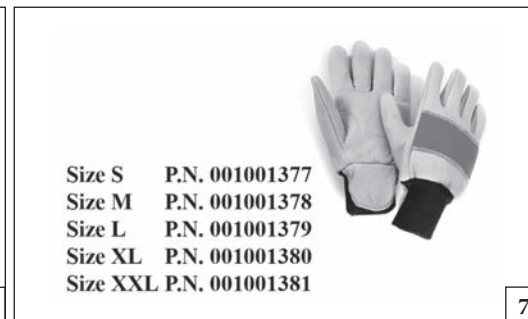

7

Deutsch	Español	Slovensky
<p><b>SICHERHEITS-/SCHUTZKLEIDUNG</b></p>	<p><b>INDUMENTOS DE SEGURIDAD</b></p>	<p><b>OCHRANNÝ BEZPEČNOSTNÝ ODEV</b></p>
<p><b>⚠ Bei der Arbeit mit dem Freischneider muss der Bediener daher immer zugelassene Sicherheits-/Schutzkleidung tragen.</b> Durch die Benutzung der Schutzkleidung wird die Verletzungsgefahr zwar nicht beseitigt, aber die Auswirkungen des Schadens im Falle eines Unfalls reduziert. Ihr Fachhändler berät Sie gern bei der Wahl der richtigen Schutzkleidung.</p> <p>Die Kleidung muss geeignet sein und darf die Arbeit nicht behindern. Tragen Sie anliegende Schutzkleidung. <b>Die Jacke (Abb.1) und die Schutzlatzhose (Abb.2) von Oleo-Mac sind ideal.</b> Tragen Sie keine Kleider, Schals, Krawatten oder Schmuckstücke, die sich im Gestrüpp verfangen könnten. Binden Sie langes Haar zusammen und schützen Sie es (zum Beispiel mit einem Schal, einer Mütze, einem Helm usw.)</p> <p><b>Tragen Sie Sicherheitsschuhe mit rutschfesten Sohlen und Stahlkappen (Abb.3).</b></p> <p><b>Benutzen Sie die Schutzbrille oder das Schutzvisier (Abb. 4-5)!</b></p> <p><b>Benutzen Sie einen Gehörschutz; zum Beispiel den Gehörschutz mit Bügel (Abb.6) oder die Gehörschutzstöpsel.</b> Die Verwendung eines Gehörschutzes erfordert erhöhte Aufmerksamkeit und Vorsicht, denn die Wahrnehmung akustischer Warnsignale (Rufe, Alarmer usw.) wird dadurch eingeschränkt.</p> <p><b>Tragen Sie Handschuhe (Abb.7), mit denen die Vibrationen maximal gedämpft werden.</b></p> <p><b>Oleo-Mac bietet ein komplettes Sortiment von Sicherheitsausrüstungen.</b></p>	<p><b>⚠ Para trabajar con la desbrozadora, colocarse siempre indumentos de seguridad homologados.</b> El uso de elementos de seguridad no elimina los riesgos de lesiones pero reduce los daños en caso de accidente. Consultar con el vendedor de la máquina sobre los indumentos adecuados.</p> <p>La ropa debe ser cumplir su función de protección y ser cómoda. Utilizar ropa adherente y protectora. <b>La chaqueta (Fig. 1) y el peto (Fig. 2) de protección Oleo-Mac son ideales.</b> No llevar ropa, bufandas, corbatas o adornos que puedan ser atrapados por la maleza. Recogerse el cabello largo y cubrirse, por ejemplo con un pañuelo, una gorra o un casco.</p> <p><b>Utilizar zapatos de seguridad con suela antideslizante y punteras de acero (Fig. 3).</b></p> <p><b>¡Utilizar siempre las gafas o la visera de protección! (Fig. 4-5)</b></p> <p><b>Emplear elementos de protección contra el ruido, como auriculares (Fig. 6) o tapones.</b> El uso de las protecciones para el oído exige mayor atención y prudencia porque se reduce la percepción de las señales sonoras de peligro (gritos, alarmas, etc.).</p> <p><b>Ponerse guantes (Fig. 7) que absorban el máximo posible las vibraciones.</b></p> <p><b>Oleo-Mac ofrece un equipamiento de seguridad completo.</b></p>	<p><b>⚠ Pri práci s krovínorezom vždy používajte homologovaný bezpečnostný ochranný odev.</b> Použitím ochranného odevu sa neodstráni nebezpečenstvo úrazu, ale v prípade nehody zníži jeho dôsledky. Pri výbere vhodného odevu si nechajte poradiť svojím predajcom.</p> <p>Odev musí byť vhodný k danej práci a pohodlný. Noste priliehavý ochranný odev. <b>Ideálny pracovný odev je bunda (Obr. 1) a pracovné nohavice (Obr. 2) Oleo-Mac.</b> Nenoste odevy, šály, kravaty alebo prívesky, ktoré by sa mohli zachytiť v kroví. Ak máte dlhé vlasy, dajte ich do gumičky a zakryte ich (napr. šatkou, čiapkou, alebo prilbou, atď.).</p> <p><b>Noste ochranné topánky vybavené protišmykovou podrážkou a oceľovými špičkami (Obr. 3).</b></p> <p><b>Používajte ochranné okuliare alebo štít (Obr. 4-5)!</b></p> <p><b>Používajte chrániče proti hluku, napr. slúchadlá (Obr. 6) alebo ušné tampóny.</b> Používanie pomôcok na ochranu sluchu vyžaduje väčšiu pozornosť a opatrnosť, pretože pracovník horšie vníma výstražné zvukové signály (krik, zvukové výstrahy a pod.).</p> <p><b>Používajte rukavice (Obr. 7), ktoré umožňujú maximálne pohltenie vibrácií.</b></p> <p><b>Oleo-Mac ponúka kompletnú radu bezpečnostných vybavení.</b></p>

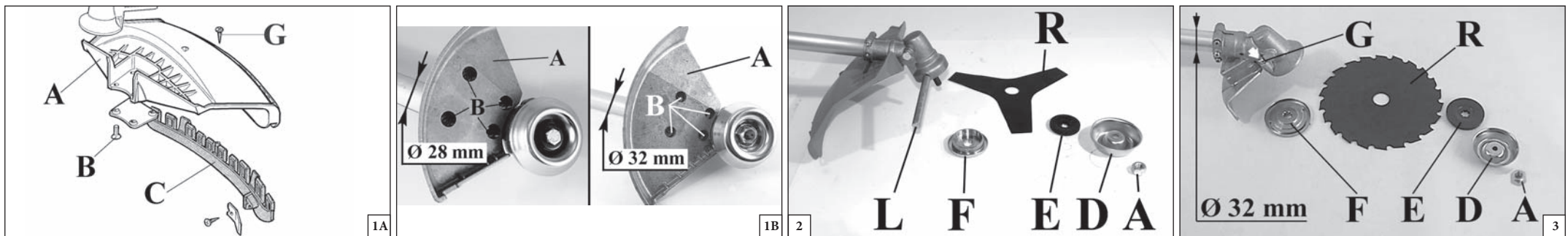

Italiano	English	Français
<b>ASSEMBLAGGIO</b>	<b>ASSEMBLY</b>	<b>ASSEMBLAGE</b>
<p><b>MONTAGGIO PROTEZIONE SICUREZZA (Fig. 1A-B)</b>            Fissare la protezione (A) al tubo di trasmissione tramite le viti (B), in una posizione che permetta di lavorare in sicurezza.  <b>NOTA: utilizzare la protezione (C, Fig. 1A) solamente con la testina a fili di nylon. La protezione (C) deve essere fissata con la vite (G) alla protezione (A).</b>            Per i dischi da legno (22-60-80 denti) utilizzare <b>sempre</b> l'apposita protezione di metallo (Fig. 1B).</p> <p><b>MONTAGGIO DISCO MODELLI "S" (Fig. 2)</b>            Svitare in senso orario il dado (A); togliere la coppa (D) e la flangia inferiore (E). Montare il disco (R) sulla flangia superiore (F) assicurandosi del giusto senso di rotazione. Montare la flangia inferiore (E), la coppa (D) ed avvitare il dado (A) in senso antiorario. Inserire il perno in dotazione (L), nell'apposito foro per bloccare il disco e permettere il serraggio del dado a <b>2.5 Kgm (25 Nm)</b>.</p> <p><b>MONTAGGIO DISCO MODELLI "T" (Fig. 3)</b>            Svitare in senso orario il dado (A); togliere la coppa (D) e la flangia inferiore (E). Montare il disco (R) sulla flangia superiore (F) assicurandosi del giusto senso di rotazione. Montare la flangia inferiore (E), la coppa (D) ed avvitare il dado (A) in senso antiorario.            Premere l'apposito pulsante (G, Fig. 3) per bloccare il disco e permettere il serraggio del dado (A) a <b>3 kgm (30 Nm)</b>.</p>	<p><b>FITTING THE SAFETY GUARD (Fig. 1A-B)</b>            Fit the blade guard (A) to the shaft arm with screws in a position allowing the operator to work safely (B).  <b>NOTE: use the guard (C, Fig. 1A) only with nylon head. Secure the guard (C) to the protection (A) by means of the screw (G).</b>            When using discs for wood (22-60-80 teeth), <b>always</b> set up metal guard (see Fig. 1B).</p> <p><b>FITTING THE DISK "S" MODELS (Fig. 2)</b>            Unscrew the nut (A) by turning it clockwise; remove the cup (D) and lower flange (E). Fit the blade (R) onto the upper flange (F), making sure that the rotation direction is correct. Fit the lower flange (E) and cup (D) and tighten the nut (A) anti-clockwise. Insert the pin supplied (L) in the hole to secure the blade and allow the nut to be tightened to <b>2.5 kgm (25 Nm)</b>.</p> <p><b>FITTING THE DISK "T" MODELS (Fig. 3)</b>            Loosen the nut (A) clockwise; remove cup (D) and lower flange (E).            Fix the blade (R) onto the upper flange (F) making sure that the rotation direction is correct.            Fix the lower flange (E), the cup (D) and tighten nut (A) anti-clockwise.            Push the button (G, Fig. 3) to block the blade and allow the nut (A) to be tightened to <b>3 kgm (30 Nm)</b>.</p>	<p><b>MONTAGE PROTECTION-SECURITE (Fig. 1A-B)</b>            Fixer la protection (A) au tuyau de transmission à l'aide des vis (B) en position telle à vous permettre de travailler en toute sécurité.  <b>NOTE: utiliser la protection (C, Fig.1A) seulement avec la tête fil nylon. Le protecteur (C) doit être fixé sur le carter de protection (A) au moyen de la vis (G).</b>            Pour les disques à bois (22-60-80 dents) utiliser <b>toujours</b> la protection spéciale en métal (Fig. 1B).</p> <p><b>MONTAGE DU DISQUE MODELES "S" (Fig. 2)</b>            Dévisser l'écrou (A) dans le sens des aiguilles d'une montre; ôter la coupelle (D) et le flasque inférieur (E). Monter le disque (R) sur le flasque supérieur (F) en s'assurant que le sens de rotation est correct. Monter le flasque inférieur (E), la coupelle (D) et visser l'écrou (A) dans le sens inverse des aiguilles d'une montre. Introduire l'axe fourni (L) dans l'orifice prévu à cet effet pour bloquer le disque et permettre de serrer l'écrou à <b>2,5 Kgm (25 Nm)</b>.</p> <p><b>MONTAGE DU DISQUE MODELES "T" (Fig. 3)</b>            Dévissez le boulon dans le sens des aiguilles d'une écrou (A); otez le carter (D) et la bride inférieure (E). Montez le disque (R) sur la bride supérieure (F), en vérifiant le bon sens de rotation. Montez la bride inférieure (E), le carter (D) et vissez le écrou (A) dans le sens contraire des aiguilles d'une montre.            Presser le bouton approprié (G, Fig. 3) pour pouvoir bloquer le disque et serrer le écrou (A) à <b>3 kgm (30 Nm)</b>.</p>

Deutsch	Español	Slovensky
MONTAGE DER MOTORSSENSE	MONTAJE	MONTÁŽ
<p><b>MONTAGE DER SCHNEIDSCHUTZVORRICHTUNG (Abb. 1A-B)</b> Die kunststoff- oder Stahlschutzvorrichtung (A) mittels Schrauben (B) am Schaft befestigen. <b>ANMERKUNG: Schutzzeinsatz (C, Abb. 1A) nur mit Nylonfedenkopf verwenden. Die Schutzverkleidung (C) muss mit der Schraube (G) an der Schutzverkleidung (A) befestigt werden.</b> Holzschneidblätter (22-60-80 Zähne) dürfen <b>ausschließlich</b> mit dem entsprechenden Metallschutz (Abb. 1B) eingesetzt werden.</p> <p><b>MONTAGE DES SCHNEIDBLATTS "S" MODELLE (Abb. 2)</b> Die Mutter (A) im Uhrzeigersinn lösen; die Abdeckung (D) und den unteren Flansch (E) abnehmen. Das Schneidblatt (R) im richtigen Drehsinn am oberen Flansch (F) anbringen. Den unteren Flansch (E) und die Abdeckung (D) einbauen und die Mutter (A) gegen den Uhrzeigersinn festziehen. Den mitgelieferten Stift (L) in die entsprechende Bohrung einführen, um das Schneidblatt zu sichern und die Mutter auf <b>2,5 kgm (25 Nm)</b> anzuziehen.</p> <p><b>MONTAGE DES SCHNEIDBLATTS "T" MODELLE (Abb. 3)</b> Die Mutter (A) im Uhrzeigersinn lösen Gleitteller (D) und unteren Flansch (E) abnehmen. Das Schneidblatt (R) am oberen Flansch (F) montieren dabei auf richtige Drehrichtung sowie korrekten Sitz auf der Nabe achten. Unteren Flansch (E), Gleitteller (D) und montieren, Mutter (A) entgegen Uhrzeigersinn eindrehen. Um die Mutter (A) (<b>3 kgm/30 Nm</b>) festzuziehen (Abb. 3), den Knopf drücken (G) einsetzen.</p>	<p><b>MONTAJE DE LA PROTECCION DE SEGURIDAD (Fig. 1A-B)</b> Fije la protección (A) al tubo de transmisión, por medio de los tornillos (B) en una posición tal que permita trabajar con seguridad. <b>NOTA: utilice el protector (C, Fig. 1 A) solamente con la cabeza con hilo de nylon. La protección (C) debe fijarse con el tornillo (G) a la protección (A).</b> Cuando se emplean discos para madera (22-60-80 dientes), <b>siempre</b> se debe utilizar la protección metálica especial (Fig. 1B).</p> <p><b>MONTAJE DEL DISCO MODELOS "S" (Fig. 2)</b> Desenroscar la tuerca (A) en sentido horario; quitar el cárter (D) y la brida inferior (E). Montar el disco (R) sobre la brida superior (F) comprobando que el sentido de rotación sea correcto. Montar la brida inferior (E) y el cárter (D) y enroscar la tuerca (A) en sentido antihorario. Colocar el perno en dotación (L) en el orificio correspondiente para bloquear el disco y permitir el apriete de la tuerca a <b>2,5 Kgm (25 Nm)</b>.</p> <p><b>MONTAJE DEL DISCO MODELOS "T" (Fig. 3)</b> Destornille en sentido horario la tuerca (A); quite la copeta (D) y la brida inferior (E). Monte el disco (R) sobre la brida superior (F) y controle que el sentido de rotación sea correcto. Monte la brida inferior (E), la copeta (D) y apriete la tuerca (A) en sentido antihorario. Apretar el pulsante apropiado (G) para bloquear el disco y ajuste la tuerca (A, Fig. 3) a <b>3 kgm (30 Nm)</b>.</p>	<p><b>MONTÁŽ OCHRANNÉHO KRYTU (Obr. 1A-B)</b> Pripevnite kryt (A) k trúbke hriadeľa pomocou skrutiek (B) v postoji, ktorý umožňuje bezpečnú prácu. <b>POZNÁMKA: používajte kryt (C, Obr. 1A) iba s hľavicou z nylonových vlákien. Kryt (C) musí byť upevnený pomocou skrutky (G) ku krytu (A).</b> Pri kotúčoch na drevo (22 - 60 - 80 zubov) používajte vždy vhodný kovový kryt (Obr. 1B).</p> <p><b>MONTÁŽ KOTÚČA MODEL „S“ (Obr. 2)</b> Odskrutkujte maticu v smere vpravo (A); vyberte kryt (D) a spodný unášač (E). Nasadte kotúč (R) na horný unášač (F), dávajte pozor na smer rotácie. Namontujte spodný unášač (E), kryt (D) a zaskrutkujte maticu (A) otáčaním smerom vľavo. Vsuňte dodaný čap (L) do príslušného otvoru, aby zablokoval čepeľ a umožnilo sa utiahnutie matice na <b>2,5 kgm (25 Nm)</b>.</p> <p><b>KOTÚČ MODEL „T“ (Obr. 3)</b> Povoľte skrutku (A) v smere hodinových ručičiek, odnímate spodný kryt (D) a spodný unášač (E). Nasadte kotúč (R) na horný unášač (F), dávajte pozor na smer rotácie. Nasadte spodný unášač (E), spodný kryt (D) a dotiahnite skrutku (A) proti smeru hodinových ručičiek. Stlačte príslušné tlačidlo (G, Obr. 3) a zablokujte kotúč. Potom dotiahnete lišty (A) krútiacim momentom <b>3 kgm (30 Nm)</b>.</p>

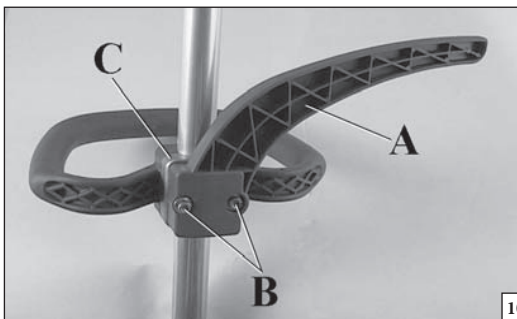
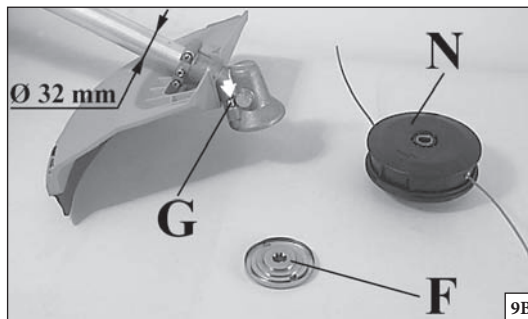
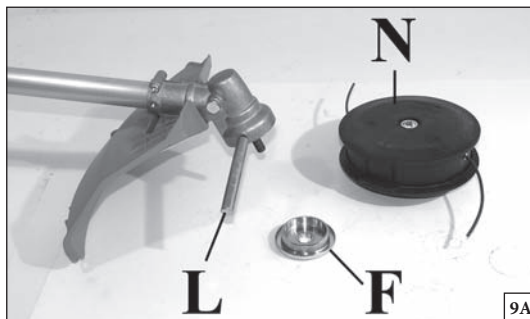

Italiano	English	Français
<b>ASSEMBLAGGIO</b>	<b>ASSEMBLY</b>	<b>ASSEMBLAGE</b>
<p><b>MONTAGGIO TESTINA A FILI DI NYLON (Fig. 9A-B)</b>            Inserire la flangia superiore (F). Inserire il perno fermo testina (L) nell'apposito foro (Fig. 9A) o premere l'apposito pulsante (G, Fig. 9B) ed avvitare in senso antiorario la testina (N) con la sola forza delle mani.</p> <p><b>MONTAGGIO BARRIERA DI SICUREZZA (Fig. 10)</b>            Quando si utilizza il disco anziché la testina a fili di nylon è necessario montare la "barriera di sicurezza". Fissare la barriera (A) sotto l'attacco impugnatura (C) tramite le viti (B), avendo l'accortezza di verificare che la "barriera di sicurezza" stesa risulti sul lato sinistro del decespugliatore.</p> <p><b>MONTAGGIO IMPUGNATURA (Fig. 11 A-B-C)</b>            Montare l'impugnatura sul tubo di trasmissione e fissarla tramite viti (A), rondelle e dadi. La posizione dell'impugnatura è registrabile in funzione all'esigenza dell'operatore.</p> <p><b>⚠ ATTENZIONE:</b> Assicurarsi che tutti i componenti del decespugliatore siano ben collegati e le viti serrate.</p>	<p><b>FITTING THE NYLON LINE HEAD (Fig. 9A-B)</b>            Put the upper (F) flange in place. Put the head fixing pin (L) in the appropriate hole (Fig. 9A) or push the button (G, Fig. 9B) and tighten the head (N) anti-clockwise by hand.</p> <p><b>ASSEMBLING THE SAFETY BOOM (Fig. 10)</b>            When using the disc instead of nylon line head, it is necessary to set up the "safety boom". Fix the boom (A) under the attachment of handle (C) by means of the screws (B). Taking care to verify the "safety boom" being on the left side of the brushcutter.</p> <p><b>FITTING THE HANDLE (Figs. 11 A-B-C)</b>            Fit the handle onto the shaft arm and secure it using screws (A), washers, and nuts. The handle position is calculated depending on the requirements of the operator.</p> <p><b>⚠ WARNING:</b> Make sure that all components are connected properly and all screws tightened.</p>	<p><b>MONTAGE DE LA TÊTE AUX FILS DE NYLON (Fig. 9A-B)</b>            Enfilez la bride supérieure (F). Enfilez le goujon qui va bloquer la tête (L) dans son orifice (Fig. 9A) ou presser le bouton approprié (G, Fig. 9B) et vissez à la main, dans le sens contraire des aiguilles d'une montre, la tête (N).</p> <p><b>MONTAGE DE LA BARRIÈRE DE SÉCURITÉ (Fig. 10)</b>            En utilisant le disque à la place de la tête nylon, il est nécessaire de monter la "barrière de sécurité". Fixer la barrière (A) sous le support de la poignée (C) au moyen des vis (B), en prenant bien soin de vérifier que la "barrière de sécurité" même soit du côté gauche de la débroussailleuse.</p> <p><b>MONTAGE DE LA POIGNÉE (Fig. 11 A-B-C)</b>            Montez la poignée sur le tuyau de transmission et fixez-la avec les vis (A), les rondelles et les écrous. La position de la poignée se règle selon les exigences de l'opérateur.</p> <p><b>⚠ ATTENTION:</b> Veillez à ce que tous les composants soient bien reliés et les vis serrées.</p>



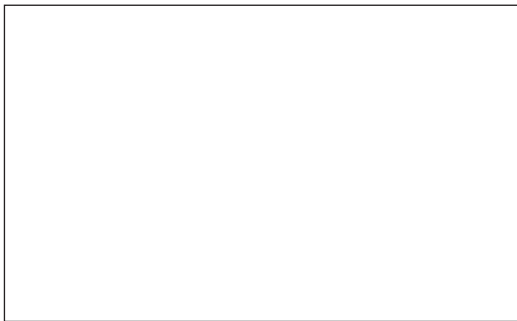
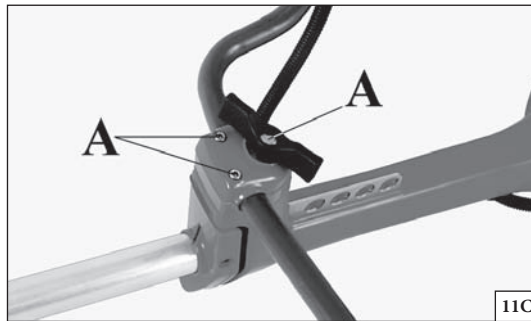
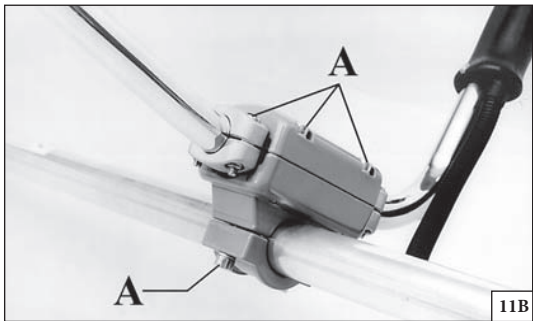

Deutsch	Español	Slovensky
<p style="text-align: center;"><b>MONTAGE</b></p>	<p style="text-align: center;"><b>MONTAJE</b></p>	<p style="text-align: center;"><b>MONTÁŽ</b></p>
<p><b>MONTAGE DES NYLONFADENKOPFS (Abb. 9A-B)</b> Den oberen Flansch Fim vorgesehenen Nabensitz einsetzen. Den Arretierungsstift (L) in die vorgesehene Bohrung (Abb. 9A) oder den Knopf drücken (G, Abb. 9B) einsetzen und den Nylonfadenkopf (N) nur von Hand entgegen Uhrzeigersinn festschrauben.</p> <p><b>MONTAGE SCHUTZSTANGE (Abb. 10)</b> Bei Einsatz mit Schneidblatt anstelle des Nylonfadenkopfes ist die "Schutzstange" zu montieren. Schutzstange (A) unter der Griffbefestigung (C) durch die Schrauben (B) befestigen. Versichern Sie sich, daß die "schutzstange" auf der Linkseite des Motorsense ist.</p> <p><b>GRIFFMONTAGE (Abb. 11 A-B-C)</b> Den Griff auf den Schaft montieren und mittels Schrauben A, Unterlegscheiben und Muttern gleichmässig und kreuzweise festschrauben. Die Griffposition ist entsprechend den Ansprüchen des Bedieners verstellbar.</p> <p><b>⚠ ACHTUNG:</b> Beachten, daß alle Bauteile sauber angeschlossen und die Schrauben festgezogen sind.</p>	<p><b>MONTAJE DEL CABEZAL DE HILOS DE NYLON (Fig. 9A-B)</b> Introduzca la arandela superior (F). Ponga el perno que bloquea el cabezal (L) en el orificio correspondiente (Fig. 9A) o apretar el pulsante apropiado (G, Fig. 9B) y atornille el cabezal (N) en sentido antihorario ajustándolo con la sola fuerza de las manos.</p> <p><b>MONTAJE DE LA BARRA DE SEGURIDAD (Fig. 10)</b> Cuando se emplea el disco en vez del cabezal de hilos de nylon, se debe montar la "barra de seguridad". Para ello coloque la barra (A) por debajo de la fijación de la empuñadura (C) mediante los tornillos (B). Verificar que la "barra de seguridad" sea en el lado izquierdo de la desbrozadora.</p> <p><b>MONTAJE DE LA EMPUÑADURA (Fig. 11 A-B-C)</b> Monte la empuñadura en el eje de transmisión y fijela mediante los tornillos (A), las arandelas y las tuercas. La posición de la empuñadura es regulable en función de las exigencias del operador.</p> <p><b>⚠ ATENCIÓN:</b> Asegúrese que todos los componentes se encuentren bien conectados y los tornillos apretados.</p>	<p><b>MONTÁŽ HLAVICE Z NYLONOVÝCH VLÁKIEN (Obr. 9A-B)</b> Nasadte horný unášač (F). Vložte čap hlavice (L) do príslušného otvoru (Obr. 9A) alebo stlačte príslušné tlačidlo (G, Obr. 9B). Vyžiňaciú hlavu (N) dotiahnite rukou proti smeru hodinových ručičiek.</p> <p><b>MONTÁŽ BEZPEČNOSTNEJ OPIERKY (Obr. 10)</b> Ak používate namiesto hlavice z nylonových vlákien kotúč, je potrebné namontovať "bezpečnostnú opierku". Upevnite opierku (A) pod úchytku rukoväte (C) pomocou skrutiek (B), dávajte pritom pozor, aby bola "bezpečnostná opierka" pripevnená na ľavej strane krovínorezu.</p> <p><b>MONTÁŽ RUKOVÄTE (Obr. 11A-B-C)</b> Nasadte rukoväť na trubku a upevnite ju pomocou skrutiek (A), podložiek a matic. Poloha rukoväte je nastaviteľná podľa požiadaviek obsluhy.</p> <p><b>⚠ UPOZORNENIE:</b> Ubezpečte sa, či sú všetky súčasti krovínorezu správne namontované a skrutky dobre utiahnuté.</p>

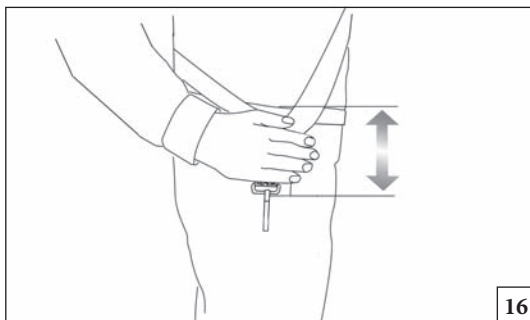

16

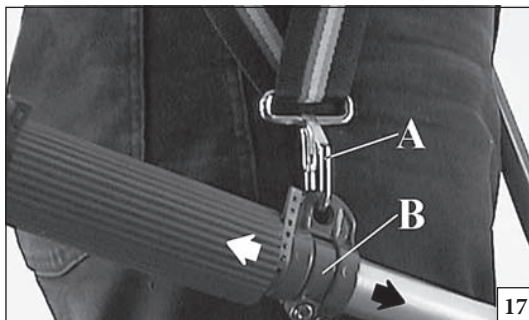

17



18



19

Italiano

English

Français

## OPERAZIONI PRELIMINARI

## PREPARING TO WORK

## PREPARATION DE LA DEBROUSSAILLEUSE

**CINGHIAGGIO MODELLI "S"**

Una corretta regolazione del cinghiaggio permette al decespugliatore di avere un buon bilanciamento ed una adatta altezza dal terreno (Fig. 16).

- Indossare il cinghiaggio di tipo semplice.
- Agganciare il decespugliatore al cinghiaggio tramite il moschettone (A, Fig. 17)
- Posizionare il gancio (B, Fig. 17) per ottenere il miglior bilanciamento del decespugliatore.
- Posizionare la fibbia (C, Fig. 18) per ottenere la corretta altezza del decespugliatore.

**CORRETTA REGOLAZIONE DEL CINGHIAGGIO dei modelli "T"**

1. Indossare il cinghiaggio di tipo doppio (Fig.19).
2. Agganciare la fibbia (A, Fig.20) in zona cintura e regolarla agendo sulla cinghia superiore (B).
3. Agganciare la fibbia (C) in zona torace.
4. Regolare le spalline con le due cinghie (D, Fig.21). Con questo cinghiaggio è possibile distribuire il carico maggiormente sulle spalle o in cintura a discrezione dell'operatore.
5. Regolare la cinghia (E, Fig.20) zona torace.
6. Agganciare il decespugliatore al cinghiaggio tramite il moschettone (F, Fig.22).
7. Posizionare il gancio (G) per ottenere il miglior bilanciamento del decespugliatore.
8. Regolare l'altezza della macchina dal terreno agendo sulle due cinghie (H-L, Fig.23). La corretta distanza tra la cintura ed il moschettone (F, Fig.22), può essere misurata come in Fig.16. Questa regolazione favorisce inoltre la ripartizione corretta del peso per ottenere un buon bilanciamento del decespugliatore.

**⚠ ATTENZIONE!** - Nel caso di utilizzo di lame da legno (22-60-80 denti) è obbligatorio l'utilizzo di un cinghiaggio doppio dotato di sgancio rapido.

**"S" MODELS HARNESS**

Correct adjustment of the harness permits the brush cutter to be properly balanced and at an appropriate height from the ground (Fig. 16).

- Put on the single harness.
- Hook the brush cutter to the harness using the hook (A, Fig. 17).
- Position the hook (B, Fig. 17) to obtain the best brush cutter balance.
- Position the buckle (C, Fig. 18) to obtain the correct brush cutter height.

**CORRECT ADJUSTMENT OF THE HARNESS "T" models**

1. Put on the double harness (Fig.19).
2. Fasten the waist buckle (A, Fig.20) and adjust by tightening the top belt strap (B) until comfortable.
3. Fasten the chest buckle (C).
4. Adjust the shoulders by tightening the two straps (D, Fig.21) until comfortable. With this type of harness, the weight of the machine can be distributed between shoulders and waist according to the preference of the operator.
5. Adjust the chest strap (E, Fig.20).
6. Hook the brushcutter to the harness with the snap (F, Fig.22).
7. Position the hanger (G) so that the machine is balanced to best advantage.
8. Adjust the carrying height by shortening or lengthening the belt straps (H-L, Fig.23). The correct distance between the belt and the snap (F, Fig.22) can be measured as in Fig.16. This adjustment will also help to distribute the weight of the brushcutter so that it stays comfortably balanced during operation.

**⚠ WARNING!** - When using wood-cutting blades (22-60-80 teeth) a double harness with **quick-release mechanism** must be worn.

**LES COURROIES MODELES "S"**

Un bon réglage du système de courroies permet à la débroussailleuse d'avoir un bon équilibre et d'être à une hauteur du sol adéquate (Fig. 16).

- Enfilez la courroie simple.
- Accrochez la débroussailleuse à la courroie à le crochet (A, Fig. 17).
- Positionnez le crochet (B, Fig. 17) de manière à obtenir le meilleur équilibre pour la débroussailleuse.
- Placez la boucle (C, Fig. 18) de manière à ce que la débroussailleuse soit à la bonne hauteur.

**RÉGLAGE CORRECT DU HARNAIS modeles "T"**

1. Porter le harnais double (Fig.19).
2. Attacher la boucle (A, Fig.20) de la ceinture et la régler en agissant sur la courroie supérieure (B).
3. Attacher la boucle (C) sur le thorax.
4. Régler les épaules avec les deux courroies (D, Fig.21). Ce harnais permet de répartir la charge davantage sur les épaules ou au niveau de la ceinture, comme le préfère l'opérateur.
5. Régler la courroie (E, Fig.20) au niveau du thorax.
6. Accrocher la débroussailleuse à l'aide du mousqueton (F, Fig.22).
7. Placer le crochet (G) de sorte à équilibrer la débroussailleuse.
8. Régler la hauteur de l'appareil par rapport au sol en agissant sur les deux courroies (H-L, Fig.23). La figure 16 illustre comment régler correctement la distance entre la ceinture et le mousqueton (F, Fig.22). Ce réglage facilite également la bonne répartition du poids pour mieux équilibrer la débroussailleuse.

**⚠ ATTENTION!** - En cas d'utilisation des lames à bois (22-60-80 dents), il est obligatoire d'utiliser une courroie double équipée d'un dispositif de déblocage rapide.

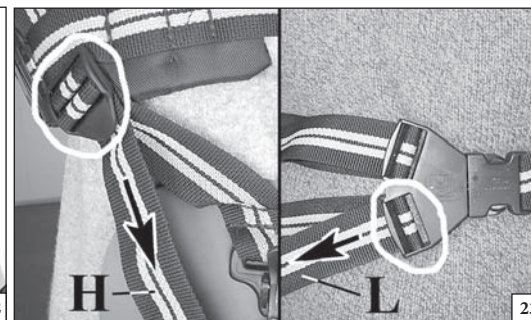
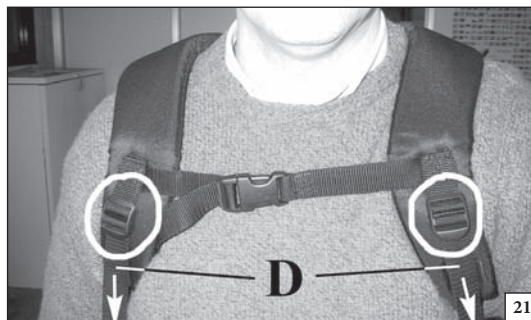

Deutsch	Español	Slovensky
<p style="text-align: center;"><b>VORBEREITUNGEN FÜR DIE ARBEIT</b></p>	<p style="text-align: center;"><b>PREPARATIVOS PARA USAR</b></p>	<p style="text-align: center;"><b>PRÍPRAVNÉ PRÁCE</b></p>
<p><b>"S" MODELLE SCHULTERGURTE</b> Die richtige Einstellung des Gurtes ermöglicht der Motorsense ein gutes Gleichgewicht und einen geeigneten Abstand zum Boden (Abb. 16).</p> <ul style="list-style-type: none"> <li>- Den einfachen Gurt verbinden.</li> <li>- Die Motorsense durch den Haken (A, Abb. 17) mit dem Gurt verbinden.</li> <li>- Den Haken (B, Abb. 17) so einstellen, daß die Motorsense gut ausbalanciert ist.</li> <li>- Die Schnalle (C, Abb. 18) einstellen, um die richtige Höhe des Schneidwerkzeugs zu erhalten.</li> </ul> <p><b>KORREKTE REGULIERUNG DES SCHULTERGURTS "T" Modelle</b></p> <ol style="list-style-type: none"> <li>1. Den Doppelschultergurt anlegen (Abb.19).</li> <li>2. Die Gurtschnalle (A, Abb.20) in der Taille schließen und mit dem oberen Riemen (B) regulieren.</li> <li>3. Die Gurtschnalle (C) im Brustraum schließen.</li> <li>4. Die Schulterstücke mit den beiden Riemen (D, Abb.21) regulieren. Mit diesem Schultergurt kann der Benutzer das Gewicht nach Belieben vorwiegend auf den Schultern oder auf der Hüfte verteilen.</li> <li>5. Den Riemen (E, Abb.20) im Brustraum regulieren.</li> <li>6. Die Motorsense mit dem Karabiner (F, Abb.22) am Schultergurt einhängen.</li> <li>7. Den Haken (G) so positionieren, dass die Motorsense ausbalanciert ist.</li> <li>8. Den Bodenabstand der Maschine über die beiden Riemen (H-L, Abb.23) einstellen. Der korrekte Abstand zwischen Hüfte und Karabiner (F, Abb.22) kann wie in Abb.16 gezeigt gemessen werden. Diese Einstellung begünstigt die korrekte Gewichtsverteilung und somit ein perfektes Gleichgewicht der Motorsense.</li> </ol> <p><b>⚠ ACHTUNG!</b> – Bei Verwendung von Messern für Holz (22-60-80 Zähne) müssen obligatorisch doppelte Riemen <b>mit Schnellaushängung</b> benutzt werden.</p>	<p><b>CORREAJE MODELOS "S"</b> Una correcta regulación del correaje permite un buen balanceo de la desbrozadora y una distancia correcta entre el terreno y el aparato cortante (Fig. 16).</p> <ul style="list-style-type: none"> <li>- Use siempre el correaje de tipo sencillo.</li> <li>- Enganche la desbrozadora al correaje mediante el gancho (A, Fig. 17).</li> <li>- Ponga el gancho (B, Abb. 17) en la posición justa para obtener el mejor equilibrio de la desbrozadora.</li> <li>- Ponga la hebilla (C, Abb. 18) en la posición justa para una correcta altura de la desbrozadora.</li> </ul> <p><b>AJUSTE CORRECTO DEL ARNÉS modelos "T"</b></p> <ol style="list-style-type: none"> <li>1. Colóquese el arnés doble (Fig. 19).</li> <li>2. Abróchese la hebilla (A, Fig. 20) de la cintura y tire de la correa superior (B) para ajustarla.</li> <li>3. Abróchese la hebilla (C) del pecho.</li> <li>4. Ajuste las hombreras con las dos correas (D, Fig. 21). Con este arnés es posible cargar más el peso sobre los hombros o la cintura, a discreción del usuario.</li> <li>5. Ajuste la correa del pecho (E, Fig. 20).</li> <li>6. Fije la desbrozadora al arnés con el mosquetón (F, Fig. 22).</li> <li>7. Ubique el gancho (G) de manera tal que la desbrozadora quede en equilibrio.</li> <li>8. Ajuste la distancia entre la máquina y el suelo con las dos correas (H y L, Fig. 23). La distancia entre el cinturón y el mosquetón (F, Fig. 22) puede medirse como se ilustra en la Fig. 16. Este ajuste, además, favorece la distribución correcta del peso para equilibrar la desbrozadora.</li> </ol> <p><b>⚠ ¡ATENCIÓN!</b> Cuando se emplean cuchillas para madera (22, 60 u 80 dientes) es obligatorio utilizar un arnés doble <b>dotado de desenganche rápido</b>.</p>	<p><b>POPRUHY MODEL "S"</b> Správne nastavenie popruhu umožní náležité vyváženie krovinnorezu a vhodnú vzdialenosť od zeme (Obr. 16).</p> <ul style="list-style-type: none"> <li>- Používajte jednoduchý popruh.</li> <li>- Spojte krovinnorez s popruhom pomocou karabínky (A, Obr.-17).</li> <li>- Nastavte háčik (B, Obr.-17), aby ste dosiahli lepšie vyváženie krovinnorezu.</li> <li>- Nastavte dĺžku ramenného popruhu (C, Obr.-18), aby mal krovinnorez potrebnú výšku nad zemou.</li> </ul> <p><b>SPRÁVNE NASTAVENIE POPRUHOV modely "T"</b></p> <ol style="list-style-type: none"> <li>1. Navlečte si dvojité popruhy (Obr. 19).</li> <li>2. Pracku (A, Obr. 20) zasuňte do príslušného úchytu a nastavte ju pomocou horného popruhu (B).</li> <li>3. Pracku (C) zasuňte do príslušného úchytu na hrudníku.</li> <li>4. Ramenné popruhy nastavte dvomi popruhmi (D, Obr. 21). Týmto popruhmi je možné rozložiť váhu nákladu predovšetkým na ramená alebo do pásov podľa prania pracovníka.</li> <li>5. Nastavte popruh (E, Obr. 20) v oblasti hrudníka.</li> <li>6. Pomocou karabínky pripevníte krovinnorez k popruhom (F, Obr.-22).</li> <li>7. K lepšiemu vyrovnaniu krovinnorezu použite háčik (G).</li> <li>8. Výšku prístroja nad terénom nastavte dvoma popruhmi (H-L, Obr. 23). Správnu vzdialenosť medzi popruhmi a karabínkou (F, Obr. 22) je nutné vymerať ako na obr. 16. Toto nastavenie prispieje k ešte lepšiemu rozloženiu váhy a správne vyváženiu krovinnorezu.</li> </ol> <p><b>⚠ UPOZORNENIE!</b> - V prípade, že použijete čepele na drevo (22-60-88 zubov), je povinné použiť dvojité popruh <b>s možnosťou rýchleho uvoľnenia</b>.</p>



24



25

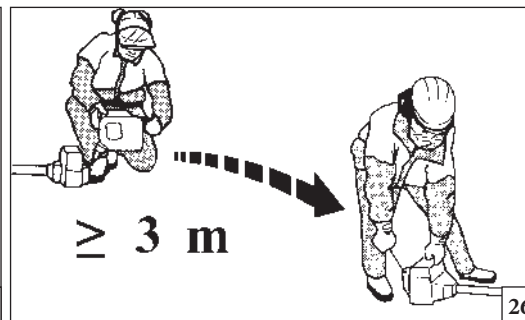

26

Italiano

English

Français

## AVVIAMENTO

## STARTING

## MISE EN ROUTE

## CARBURANTE

**⚠ ATTENZIONE:** la benzina è un carburante estremamente infiammabile. Usare estrema cautela quando si manipola la benzina o una miscela di combustibili. Non fumare o portare fuoco o fiamme vicino al carburante o alla macchina (Fig. 24).

- Per ridurre il rischio di incendio e di farsi bruciature, maneggiare con cura il carburante. È altamente infiammabile.
- Agitare e mettere il combustibile in un contenitore approvato per il carburante (Fig. 25).
- Miscelare di combustibile all'aperto dove non ci siano scintille o fiamme.
- Posizionare su di un terreno sgombro, fermare il motore e lasciare raffreddare prima di effettuare il rifornimento.
- Allentare il tappo del carburante lentamente per rilasciare la pressione e per evitare la fuoriuscita di carburante.
- Serrare saldamente il tappo carburante dopo il rifornimento. Le vibrazioni possono causare un allentamento del tappo e la fuoriuscita di carburante.
- Asciugare il combustibile fuoriuscito dall'unità. Spostare la macchina a 3 metri di distanza dal sito di rifornimento prima di avviare il motore (Fig. 26).
- Non tentare mai di bruciare combustibile fuoriuscito in qualsiasi circostanza.
- Non fumare durante la manipolazione del combustibile o durante il funzionamento della macchina.
- Stoccare il carburante in un luogo fresco, asciutto e ben ventilato.
- Non stoccare il combustibile in luoghi con foglie secche, paglia, carta, ecc.
- Conservare l'unità e il carburante in luoghi in cui i vapori di carburante non vengano a contatto con scintille o fiamme libere, bollitori di acqua per riscaldamento, motori elettrici o interruttori, forni, ecc.
- Non togliere il tappo del serbatoio quando il motore è in funzione.
- Non utilizzare combustibile per operazioni di pulizia.
- Fare attenzione a non spargere carburante sul proprio abbigliamento.

## FUELING

**⚠ WARNING:** Gasoline is an extremely flammable fuel. Use extreme caution when handling gasoline or fuel mix. Do not smoke or bring any fire or flame near the fuel or the unit (Fig. 24).



- To reduce the risk of fire and burn injury, handle fuel with care. It is highly flammable.
- Mix and store fuel in a container approved for gasoline (Fig. 25).
- Mix fuel outdoors where there are no sparks or flames.
- Select bare ground, stop engine, and allow to cool before refueling.
- Loosen fuel cap slowly to release pressure and to keep fuel from escaping around the cap.
- Tighten fuel cap securely after refueling. Unit vibration can cause an improperly tightened fuel cap to loosen or come off and spill quantities of fuel.
- Wipe spilled fuel from the unit. Move 3 metre away from refueling site before starting engine (Fig. 26).
- Never attempt to burn off spilled fuel under any circumstances.
- Do not smoke while handling fuel or while operating the unit.
- Store fuel in a cool, dry, well ventilated place.
- Never place the mitblower in a combustible area such as dry leaves, straw, paper, etc.
- Store the unit and fuel in an area where fuel vapors cannot reach sparks or open flames from water heaters, electric motors or switches, furnaces, etc.
- Never take the cap off the tank when the engine is running.
- Never use fuel for cleaning operations.
- Take care not to get fuel on your clothing.

## CARBURANT

**⚠ ATTENTION :** l'essence est un carburant extrêmement inflammable. Manipulez l'essence ou le mélange de carburant avec une extrême précaution. Ne pas fumer ni produire de flammes à proximité du carburant ou de la débroussailleuse (Fig. 24).

- Pour réduire le risque d'incendie et de brûlures, manipulez le carburant avec précaution. Il est extrêmement inflammable.
- Secouez et mettez le carburant dans un récipient homologué (Fig. 25).
- Mélangez le carburant en plein air dans un endroit sans risque d'étincelles ou de flammes.
- Placez au sol, coupez le moteur et laissez-le refroidir avant de procéder au ravitaillement.
- Desserrez lentement le bouchon du carburant pour évacuer la pression et pour éviter que le carburant ne se déverse.
- Serrez fermement le bouchon après le ravitaillement. Sous l'effet des vibrations, le bouchon risque de se desserrer et le carburant de s'échapper.
- Essuyez le carburant qui aurait pu s'échapper. Écartez l'outil à 3 m du lieu de ravitaillement avant de démarrer le moteur (Fig. 26).
- Ne tentez en aucun cas de brûler le carburant déversé.
- Ne pas fumer durant le ravitaillement ou lorsque la débroussailleuse est en marche.
- Stockez le carburant dans un endroit frais, sec et bien aéré.
- Ne stockez pas le carburant dans un endroit présentant des feuilles sèches, de la paille, du papier, etc.
- Conservez l'outil et le carburant dans un endroit où les vapeurs de carburant n'entreront pas en contact avec des étincelles ou des flammes libres, des ballons d'eau pour le chauffage, des moteurs électriques ou des interrupteurs, des fours, etc.
- N'ôtez pas le bouchon du réservoir lorsque le moteur tourne.
- N'utilisez pas de carburant pour les opérations de nettoyage.
- Assurez-vous de ne pas déverser de carburant sur vos vêtements.

--	--	--	--

Deutsch	Español	Slovensky
<b>ANLASSEN</b>	<b>PUESTA EN MARCHA</b>	<b>ŠTARTOVANIE</b>
<p><b>KRAFTSTOFF</b></p> <p> <b>ACHTUNG:</b> Benzin ist ein hochentzündlicher Kraftstoff. Gehen Sie bei der Handhabung von Benzin oder Kraftstoffgemisch immer mit größter Vorsicht vor. In der Nähe des Kraftstoffs oder des Geräts sind offene Flammen und Rauchen verboten (Abb. 24).</p> <ul style="list-style-type: none"> <li>• Um Brand- und Verbrennungsgefahr zu reduzieren, vorsichtig mit dem Kraftstoff umgehen. Er ist hochentzündlich.</li> <li>• Schütteln und den Kraftstoff in einen hierfür zugelassenen Behälter füllen (Abb. 25).</li> <li>• Den Kraftstoff im Freien mischen, wo keine Funken oder Flammen vorhanden sind.</li> <li>• Auf dem Boden abstellen, Motor ausschalten und vor dem Tanken abkühlen lassen.</li> <li>• Den Tankdeckel langsam aufdrehen, um den Druck entweichen zu lassen und damit kein Kraftstoff austreten kann.</li> <li>• Den Tankdeckel nach dem Tanken wieder fest zudrehen. Durch Vibrationen kann sich der Deckel lockern und Kraftstoff austreten.</li> <li>• Trocknen Sie eventuell aus dem Gerät ausgelaufenen Kraftstoff ab. Bringen Sie die Maschine in 3 Meter Entfernung von der Stelle, an der Sie getankt haben, bevor Sie den Motor starten (Abb. 26).</li> <li>• Versuchen Sie unter keinen Umständen, ausgelaufenen Kraftstoff zu verbrennen.</li> <li>• Beim Umgang mit Kraftstoff und während der Benutzung des Geräts ist das Rauchen verboten.</li> <li>• Bewahren Sie den Kraftstoff an einem kühlen, trockenen und gut belüfteten Ort auf.</li> <li>• Der Kraftstoff darf nicht in einer Umgebung mit trockenem Lauf, Stroh, Papier usw. aufbewahrt werden.</li> <li>• Bewahren Sie das Gerät und den Kraftstoff an einem Ort auf, an dem die Kraftstoffdämpfe keine Funken oder offene Flammen, Heizungsboiler, Elektromotoren, Schalter, Öfen usw. erreichen können.</li> <li>• Solange der Motor läuft, darf der Tankdeckel nicht geöffnet werden.</li> <li>• Verwenden zur Reinigung niemals Kraftstoff.</li> <li>• Achten Sie darauf, keinen Kraftstoff auf Ihre Kleidung zu verschütten.</li> </ul>	<p><b>COMBUSTIBLE</b></p> <p> <b>ATENCIÓN:</b> la gasolina es un combustible extremadamente inflamable. Poner mucho cuidado a la hora de manipular gasolina o una mezcla de combustibles. No fumar ni acercarse a fuego o llamas al combustible o a la máquina (Fig. 24).</p> <ul style="list-style-type: none"> <li>• Manipular el combustible con cuidado para reducir el riesgo de incendio o quemadura. El combustible es altamente inflamable.</li> <li>• Agitar y poner el combustible en un recipiente aprobado para el combustible (Fig. 25).</li> <li>• Mezclar el combustible al aire libre y en ausencia de chispas o llamas.</li> <li>• Apoyar en el suelo, parar el motor y dejar enfriar antes del llenado.</li> <li>• Aflojar el tapón del combustible lentamente para aliviar la presión y evitar fugas de combustible.</li> <li>• Apretar firmemente el tapón de combustible después del llenado. Las vibraciones pueden causar un aflojamiento del tapón y fugas de combustible.</li> <li>• Secar el combustible de las fugas de la unidad. Desplazar la máquina a 3 metros de distancia del sitio de llenado antes de poner el motor en marcha (Fig. 26).</li> <li>• No intentar en ninguna circunstancia quemar el combustible de las fugas.</li> <li>• No fumar durante la manipulación del combustible ni durante el funcionamiento de la máquina.</li> <li>• Almacenar el combustible en un lugar fresco, seco y bien ventilado.</li> <li>• No almacenar el combustible en lugares con hojas secas, paja, papel, etc.</li> <li>• Conservar la unidad y el combustible en lugares donde los vapores del combustible no puedan entrar en contacto con chispas o llamas libres, calentadores de agua, motores eléctricos o interruptores, hornos, etc.</li> <li>• No quitar el tapón del depósito cuando el motor esté en funcionamiento.</li> <li>• No utilizar combustible para la limpieza.</li> <li>• Prestar atención para no ensuciarse la ropa con combustible.</li> </ul>	<p><b>PALIVO</b></p> <p> <b>POZOR:</b> benzín je mimoriadne horľavé palivo. Pri manipulácii s benzínom alebo zmesou palív dávajte veľký pozor. V blízkosti paliva ani vyžínača nefajčte ani sa k nim nepribližujte s otvoreným plameňom (Obr. 24).</p> <ul style="list-style-type: none"> <li>• Aby sa znížilo nebezpečenstvo požiaru a popálenia sa, s palivom zaobchádzajte opatrne. Je veľmi horľavé.</li> <li>• Palivo premiešajte a naplňte ním nádobu vhodnú na uchovávanie paliva (obr.25).</li> <li>• Palivo miešajte vonku, mimo dosahu iskier alebo plameňov.</li> <li>• Pred dopĺňaním paliva stroj položte na zem.</li> <li>• Uzáver palivovej nádrže odskrutkujte pomaly, aby sa uvoľnil tlak a zabránilo sa úniku paliva.</li> <li>• Po doplnení paliva pevne uzatvorte uzáver. Vibrácie by mohli spôsobiť jeho uvoľnenie a únik paliva.</li> <li>• Palivo uniknuté z jednotky osušte. Presuňte stroj o približne 3 metre od miesta, kde ste dopĺňali palivo, až potom naštartujte motor (obr.26).</li> <li>• Nikdy a za žiadnych okolností sa nepokúšajte zapáliť uniknuté palivo.</li> <li>• Počas manipulácie s palivom ani počas prevádzky stroja nefajčte.</li> <li>• Palivo skladujte na čerstvom, suchom a dobre vetranom mieste.</li> <li>• Neskladujte palivo na miestach, kde je suché listie, slama, papier a pod.</li> <li>• Jednotku a palivo uchovávajte na miestach, kde výpary paliva neprídu do kontaktu s iskrami alebo otvoreným plameňom, ohrievačmi vody a kotlami, elektrickými motormi alebo spínačmi, sporákmi a pod.</li> <li>• Pokiaľ je motor v chode, neotvárajte uzáver palivovej nádrže.</li> <li>• Palivo nepoužívajte na čistenie.</li> <li>• Dávajte pozor, aby ste si palivom nezašpinili odev.</li> </ul>



p.n. 417515827

27



28

BENZINA - ESSENCE  
GASOLINE - BENZIN  
GASOLINA BENZINE



l

1  
5  
10  
15  
20  
25

OLIO - HUILE - OIL  
ÖL - ACEITE - OLIE



2%-50 : 1

4%-25 : 1

l (cm<sup>3</sup>)

l (cm<sup>3</sup>)

1	0,02	(20)	0,04	(40)
5	0,10	(100)	0,20	(200)
10	0,20	(200)	0,40	(400)
15	0,30	(300)	0,60	(600)
20	0,40	(400)	0,80	(800)
25	0,50	(500)	1,00	(1000)

29

001001535



001001536



001001361



001001362



30

Italiano

English

Français

## AVVIAMENTO

## STARTING

## MISE EN ROUTE

### CARBURANTE

Questo prodotto è azionato da un motore a 2 tempi e richiede la premiscelazione di benzina e olio per motori a 2 tempi. Premiscelare la benzina senza piombo e l'olio per motori a due tempi in un contenitore pulito approvato per la benzina (Fig. 27).

**CARBURANTE CONSIGLIATO:** QUESTO MOTORE È CERTIFICATO PER FUNZIONARE CON BENZINA SENZA PIOMBO PER USO AUTOMOBILISTICO A 89 OTTANI  $([R + M] / 2)$  O CON UN NUMERO MAGGIORE DI OTTANI (Fig. 28).

Miscelare l'olio per motori a 2 tempi con la benzina secondo le istruzioni sulla confezione.

Consigliamo di usare olio per motori a 2 tempi Oleo-Mac al 2% (1:50) formulato specificamente per tutti i motori a due tempi raffreddati ad aria Oleo-Mac.

Le proporzioni corrette di olio/carburante indicate nel prospetto (Fig. 29) sono idonee quando si usa olio per motori Oleo-Mac **PROSINT 2** e **EUROSINT 2** (Fig. 30) o un olio motore di alta qualità equivalente (**specifiche JASO FD o ISO L-EGD**). Quando le specifiche dell'olio **NON** sono equivalenti o non sono note, usare un rapporto di miscelazione olio/carburante del 4% (1:25).



**CAUTELA: NON USARE OLIO PER AUTOVEICOLI O OLIO PER MOTORI FUORIBORDO A 2 TEMPI.**



**CAUTELA: non usare mai un carburante con una percentuale di alcool maggiore del 10%; sono accettabili gasohol con una percentuale di alcool fino al 10% o carburante E10.**



**CAUTELA:**

- Acquistare solo il quantitativo di carburante necessario in base ai propri consumi; non acquistarne più di quanto se ne userà in uno o due mesi;
- Conservare la benzina in un contenitore chiuso ermeticamente, in un luogo fresco e asciutto.

**NOTA:** l'olio per motori a due tempi contiene stabilizzatore per carburante e rimane fresco per 30 giorni. **NON** miscelare quantitativi maggiori di quelli utilizzabili in un periodo di 30 giorni. Si consiglia olio per motori a 2 tempi contenente stabilizzatore per carburante (**Emak ADDITIX 2000 - cod. art. 001000972 - Fig. 31**).

### RIFORNIMENTO (Fig. 33)

Agitare la tanica della miscela prima di procedere al rifornimento (Fig. 32).

### FUELING

This product is powered by a 2-cycle engine and requires pre-mixing gasoline and 2-cycle oil. Pre-mix unleaded gasoline and 2-cycle engine oil in a clean container approved for gasoline (Fig. 27).

**RECOMMENDED FUEL:** THIS ENGINE IS CERTIFIED TO OPERATE ON UNLEADED GASOLINE INTENDED FOR AUTOMOTIVE USE WITH AN OCTANE RATING OF 89  $([R + M] / 2)$  OR HIGHER (Fig. 28).

Mix 2-cycle engine oil with gasoline according to the instructions on the package.

We strongly recommend the use of 2% (1:50) Oleo-Mac two cycle engine oil, which is specifically formulated for all Oleo-Mac air-cooled two-stroke engines.

The correct oil / fuel proportions shown in the table (Fig. 29) are suitable when using the Oleo-Mac **PROSINT 2** and **EUROSINT 2** (Fig. 30) or an equivalent high-quality engine oil (**JASO specification FD or ISO specification L-EGD**). When oil specifications are **NOT** equivalent or unknown use 4% (1:25) oil / fuel mixing ratio.



**CAUTION: DO NOT USE AUTOMOTIVE OIL OR 2-CYCLE OUTBOARD OIL.**



**CAUTION: Never use a fuel with an alcohol percentage higher than 10%; gasohol up to 10% alcohol or E10 fuel are acceptable.**



**CAUTION:**

- Match your fuel purchases to your consumption; don't buy more than you will use in one or two months;
- Store gasoline in a tightly-closed container in a cool, dry place.

**NOTE:** 2-cycle engine oil contains a fuel stabilizer and will stay fresh up to 30 days. **DO NOT** mix quantities larger than usable in a 30 day period. A 2-cycle oil containing a fuel stabilizer is recommended (**Emak ADDITIX 2000 p.n. 001000972 - Fig. 31**).

### FILLING THE TANK (Fig. 33)

Stir the mixture well before refuelling (Fig. 32).

### CARBURANT

Cet appareil est actionné par un moteur 2 temps et nécessite le prémélange d'essence et d'huile pour moteurs 2 temps. Prémélangez l'essence sans plomb et l'huile pour moteurs 2 temps dans un récipient propre homologué pour contenir de l'essence (Fig. 27).

**CARBURANT CONSEILLÉ :** CE MOTEUR EST CERTIFIÉ POUR ÊTRE ALIMENTÉ EN ESSENCE SANS PLOMB POUR USAGE AUTOMOBILIE AVEC NIVEAU D'OCTANES 89  $([R + M] / 2)$  OU SUPÉRIEUR (Fig. 28). Mélangez l'huile pour moteurs 2 temps avec l'essence en suivant les instructions sur l'emballage.

Il est conseillé d'utiliser de l'huile pour moteurs 2 temps Oleo-Mac à 2% (1:50) spécialement formulée pour tous les moteurs 2 temps refroidis par air Oleo-Mac.

Les proportions correctes huile/essence illustrées dans la notice (Fig. 29) sont adaptées à l'utilisation d'huile pour moteurs Oleo-Mac **PROSINT 2** et **EUROSINT 2** (Fig. 30) ou d'huile moteur de haute qualité équivalente (**spécifications JASO FD ou ISO L-EGD**). Quand les spécifications de l'huile **NE SONT PAS** équivalentes ou ne sont pas connues, utilisez un rapport de mélange huile/essence de 4% (1:25).



**ATTENTION: NE PAS UTILISER D'HUILE POUR AUTOMOBILES OU POUR MOTEURS HORS-BORD 2 TEMPS.**



**ATTENTION : N'utilisez jamais de carburant dont le pourcentage d'alcool dépasse 10% ; le gazole avec pourcentage d'alcool jusqu'à 10% ou l'essence E10 sont acceptés.**



**ATTENTION :**

- N'achetez que la quantité de carburant nécessaire en fonction des consommations personnelles ; n'en achetez pas plus qu'il n'en sera utilisé en un ou deux mois ;
- Conservez l'essence dans un récipient hermétique, dans un endroit frais et sec.

**REMARQUE :** l'huile pour moteurs 2 temps contient un stabilisateur pour carburant et reste fraîche pendant 30 jours. **NE** mélangez **PAS** des quantités supérieures à celles utilisables sur une période de 30 jours. Il est recommandé d'utiliser une huile pour moteurs 2 temps contenant un stabilisateur pour carburant (**Emak ADDITIX 2000 - réf. art. 001000972 - Fig. 31**).

### RAVITAILLEMENT (Fig. 33)

Secouez le jerrycan du mélange avant de procéder au ravitaillement (Fig. 32).



31



32



33

Deutsch	Español	Slovensky
<p align="center"><b>ANLASSEN</b></p>	<p align="center"><b>PUESTA EN MARCHA</b></p>	<p align="center"><b>ŠTARTOVANIE</b></p>
<p><b>TREIBSTOFF</b> Dieses Gerät wird von einem 2-Takt-Motor angetrieben, der die Vormischung von Benzin und Öl für 2-Takt-Motoren erfordert. Bleifreies Benzin und Öl für 2-Takt-Motoren in einem sauberen, für Motor zugelassenen Behälter vormischen (Abb. 27). <b>EMPFOHLENER TREIBSTOFF: DIESER MOTOR IST FÜR DEN BETRIEB MIT BLEIFREIEM BENZIN FÜR FAHRZEUGE MIT OKTANZAHL 89 ([R + M] / 2) ODER HÖHER ZERTIFIZIERT (Abb. 28).</b> Mischen Sie das Öl für 2-Takt-Motoren gemäß den Anleitungen auf der Packung mit Benzin. Wir empfehlen die Verwendung von Öl für 2-Takt-Motoren Oleo-Mac 2% (1:50), das speziell für alle luftgekühlten 2-Takt-Motoren Oleo-Mac ausgelegt ist. Das im Prospekt (Abb. 29) angegebene korrekte Öl-/Treibstoff-Mischverhältnis gilt sowohl bei der Verwendung von Oleo-Mac <b>PROSINT 2</b> und <b>EUROSINT 2</b> (Abb. 30) als auch eines gleichwertigen Motoröls hoher Qualität (<b>Spezifikationen JASO FD oder ISO L-EGD</b>). Wenn die Spezifikationen des Öls <b>NICHT</b> gleichwertig oder nicht bekannt sind, ein Öl-/Treibstoff-Mischverhältnis von 4% (1:25) verwenden.</p> <p><b>⚠️ WARNUNG: KEIN ÖL FÜR FAHRZEUGE ODER ÖL FÜR 2-TAKT-AUSSENBORDMOTOREN VERWENDEN</b></p> <p><b>⚠️ WARNUNG: Auf keinen Fall Treibstoff mit einem höheren Alkoholanteil als 10% verwenden; Gasohol mit einem Alkoholanteil bis 10% oder Treibstoff E10 sind akzeptabel.</b></p> <p><b>⚠️ WARNUNG:</b> -Nur so viel Treibstoff beschaffen, der für den eigenen Bedarf notwendig ist; kaufen Sie niemals mehr Treibstoff, als Sie in ein, zwei Monaten verbrauchen, - Lagern Sie das Benzin in einem gut verschlossenen Behälter an einem kühlen, trockenen Ort</p> <p><b>HINWEIS:</b> Das Öl für 2-Takt-Motoren enthält Kraftstoffstabilisator und bleibt 30 Tage lang frisch. Mischen Sie KEINE höheren Mengen als Sie innerhalb 30 Tagen verbrauchen können. Wir empfehlen Öl für 2-Takt-Motoren mit Kraftstoffstabilisator (<b>Emak ADDITIX 2000 - Art. Nr. 001000972 - Abb. 31</b>).</p> <p><b>AUFTANKEN (Abb. 33)</b> Schütteln Sie den Gemischkanister vor dem Auftanken (Abb. 32).</p>	<p><b>COMBUSTIBLE</b> Este producto se acciona con un motor de 2 tiempos y requiere la premezcla de gasolina con aceite para motores de 2 tiempos. Premezclar la gasolina sin plomo con el aceite para motores de dos tiempos en un recipiente limpio aprobado para la gasolina (Fig. 27). <b>COMBUSTIBLE ACONSEJADO: ESTE MOTOR ESTÁ CERTIFICADO PARA FUNCIONAR CON GASOLINA SIN PLOMO PARA USO AUTOMOVILÍSTICO CON 89 OCTANOS ([R + M] / 2) O CON UN NÚMERO MAYOR DE OCTANOS (Fig. 28).</b> Mezclar el aceite para motores de 2 tiempos con la gasolina siguiendo las instrucciones del envase. Recomendamos utilizar aceite para motores de 2 tiempos Oleo-Mac al 2% (1:50), formulado específicamente para todos los motores de dos tiempos enfriados por aire Oleo-Mac. Las proporciones correctas de aceite y combustible indicadas en el prospecto (Fig. 29) son adecuadas cuando se utiliza aceite para motores Oleo-Mac <b>PROSINT 2</b> y <b>EUROSINT 2</b> (Fig. 30) o un aceite para motor de alta calidad equivalente (<b>especificaciones JASO FD o ISO L-EGD</b>). Si las especificaciones del aceite no se conocen o <b>NO</b> son equivalentes, utilizar una relación de mezcla aceite/combustible del 4% (1:25).</p> <p><b>⚠️ PRECAUCIÓN: NO UTILIZAR ACEITE PARA VEHÍCULOS O ACEITE PARA MOTORES FUERA DE BORDA DE 2 TIEMPOS.</b></p> <p><b>⚠️ PRECAUCIÓN: no utilizar combustibles con porcentajes de alcohol superiores al 10%; se admite el uso de gasohol con un porcentaje de alcohol de hasta el 10% o combustible E10.</b></p> <p><b>⚠️ PRECAUCIÓN:</b> -Comprar sólo la cantidad de combustible necesaria en base al consumo; no comprar más de lo que se utilizará en uno o dos meses; - Conservar la gasolina en un recipiente cerrado herméticamente, en un lugar fresco y seco.</p> <p><b>NOTA:</b> el aceite para motores de dos tiempos contiene estabilizador para combustible y permanece fresco durante 30 días. <b>NO</b> mezclar más cantidad de la que se va a utilizar en 30 días. Se recomienda utilizar aceite para motores de 2 tiempos con estabilizador para combustible (<b>Emak ADDITIX 2000 - cód. art. 001000972 - Fig. 31</b>).</p> <p><b>LLENADO (Fig. 33)</b> Agitar el bidón de la mezcla antes del llenado (Fig. 32).</p>	<p><b>PALIVO</b> Tento stroj je poháňaný dvojtaktným motorom a vyžaduje prípravu zmesi benzínu a oleja pre 2-taktné motory. Pripravte zmes bezolovnatého benzínu a oleja pre dvojtaktné motory v čistej nádobe, ktorá je vhodná na uchovávanie benzínu (obr.27). <b>ODPORÚČANÉ PALIVO: TENTO MOTOR JE SCHVÁLENÝ NA NAPÁJANIE BEZOLOVNATÝM 89 OKTÁNOVÝM BENZÍNOM PRE MOTOROVÉ VOZIDLÁ ([R + M] / 2) ALEBO S VYŠŠÍM OKTÁNOVÝM ČÍSLOM (Obr.28).</b> Zmiešajte olej pre dvojtaktné motory s benzínom podľa pokynov na obale. Odporúčame vám používať olej pre 2-taktné motory Oleo-Mac v pomere 2% (1:50), vyvinutý špeciálne pre všetky dvojtaktné motory chladené vzduchom Oleo-Mac. Správne pomery zmesi olej/palivo uvedené v schéme (obr.29) sa vzťahujú na motorový olej Oleo-Mac <b>PROSINT 2</b> a <b>EUROSINT 2</b> (obr. 30) alebo na rovnocenný kvalitný olej (<b>špecifikácie JASO FD alebo ISO L-EGD</b>). Keď špecifikácie oleja <b>NIE SÚ</b> rovnocenné alebo nie sú známe, použite zmes v pomere 4% (1:25).</p> <p><b>⚠️ UPOZORNENIE: NEPOUŽÍVAJTE OLEJ PRE MOTOROVÉ VOZIDLÁ ANI PRE 2-TAKTNÉ LÓDNÉ MOTORY.</b></p> <p><b>⚠️ UPOZORNENIE: nikdy nepoužívajte palivo s percentuálnym podielom alkoholu vyšším ako 10%; smie sa použiť gasohol s percentuálnym podielom až do 10% alebo palivo E10.</b></p> <p><b>⚠️ UPOZORNENIE:</b> - Kupujte iba také množstvo paliva, ktoré spotrebujete; nekupujte viac, ako spotrebujete počas jedného alebo dvoch mesiacov; - Benzín uchovávajte v hermeticky uzavretej nádrži, na čerstvom a suchom mieste.</p> <p><b>Pozn:</b> olej pre dvojtaktné motory obsahuje stabilizátor paliva, ktorý ostane čerstvý 30 dní. <b>NEMIEŠAJTE</b> väčšie množstvá zmesi ako použijete počas 30 dní. Odporúča sa olej pre 2-taktné motory obsahujúci stabilizátor paliva (<b>Emak ADDITIX 2000 - kód art. 001000972 - obr.31</b>).</p> <p><b>DOPLŇANIE PALIVA (Obr.33)</b> Pred dopĺňaním zmesi bandaskou potraste (obr.32).</p>

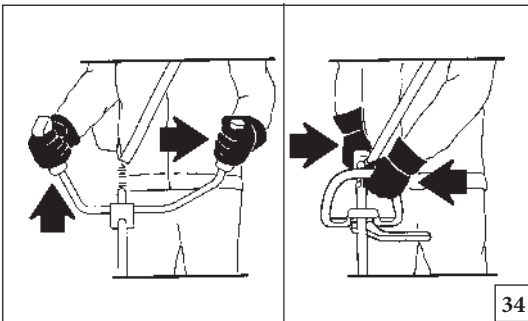

34

Italiano	English	Français
<b>AVVIAMENTO</b>	<b>STARTING</b>	<b>MISE EN ROUTE</b>
<p><b>⚠</b> Prima di avviare il motore accertarsi che il disco sia libero di girare e non sia a contatto con corpi estranei.</p> <p><b>⚠</b> Con il motore al minimo, il dispositivo di taglio non deve girare. In caso contrario rivolgersi ad un Centro Assistenza Autorizzato per effettuare un controllo e risolvere il problema.</p> <p><b>⚠</b> <b>ATTENZIONE:</b> Afferrare saldamente il decespugliatore con entrambe le mani (Fig. 34). Tenersi sempre con il corpo a sinistra del tubo. Non adottare mai una presa incrociata. Gli operatori mancini devono attenersi alle stesse istruzioni. Assumere una posizione di taglio appropriata.</p> <p><b>⚠</b> L'esposizione alle vibrazioni può causare danni alle persone che soffrono di problemi di circolazione sanguigna o problemi nervosi. Rivolgersi al medico se si verificano sintomi fisici quali intorpidimento, mancanza di sensibilità, riduzione della forza normale o variazioni del colore della pelle. Questi sintomi di solito compaiono nelle dita, mani o polsi.</p> <p>Prima di avviare il motore controllare che la leva acceleratore funzioni liberamente.</p>	<p><b>⚠</b> Before starting the engine, make sure that the blade is free to move and is not in contact with any foreign objects.</p> <p><b>⚠</b> The cutting attachment must not rotate when the engine is idling. Otherwise contact an Authorized Service Center to carry out a check and fix the problem.</p> <p><b>⚠</b> <b>WARNING:</b> Hold the brush cutter firmly with both hands (Fig. 34). Always keep your body to the left of tube. Never use a cross-handed grip. Left-handers should follow these instructions too. Keep a proper cutting stance.</p> <p><b>⚠</b> Over exposure to vibrations can result in blood-vessel or nerve injury to persons suffering with blood circulation problems. Seek medical attention if you experience physical symptoms such numbness, lack of feeling, reduction in normal strength, changes in the colour of the skin. These symptoms normally appear in the fingers, hands or wrists.</p> <p>Before starting the engine, make sure that the throttle lever works freely.</p>	<p><b>⚠</b> Avant de mettre le moteur en marche vérifiez si le disque tourne bien librement et s'il n'est pas en contact avec des corps étrangers.</p> <p><b>⚠</b> Moteur au ralenti, le dispositif de coupe ne doit pas tourner. Sinon, contactez un Centre de Service Agréé de procéder à une vérification et corriger le problème.</p> <p><b>⚠</b> <b>AVERTISSEMENT:</b> tenez toujours la débroussailleuse à deux mains (Fig. 34). Votre corps doit toujours se tenir à gauche du tube. Vous devez maintenir la débroussailleuse à deux mains, sans jamais les croiser. Ces directives s'appliquent également aux gauchers. Conservez la position de coupe correcte.</p> <p><b>⚠</b> L'exposition aux vibrations peut entraîner des problèmes aux personnes souffrant de troubles circulatoires ou de nature nerveuse. Demander l'avis d'un médecin en cas de symptômes physiques tels qu'engourdissements, absence de sensibilité, réduction de la force normale ou variations de la couleur de la peau. Ces symptômes se présentent normalement au niveau des doigts, mains ou poignets.</p> <p>Avant de faire démarrer le moteur vérifiez si le levier de l'accélérateur fonctionne librement.</p>



Deutsch	Español	Slovensky
ANLASSEN	PUESTA EN MARCHA	ŠTARTOVANIE
<p><b>⚠</b> Vor dem Startvorgang darauf achten, daß das Schneidwerkzeug frei drehen kann und mit keinen Hindernissen oder Gegenständen in Berührung kommt.</p> <p><b>⚠</b> Bei Motor im Leerlauf darf das Schneidwerkzeug nicht drehen. Andernfalls kontaktieren Sie einen Autorisierten Service-Center, um eine Kontrolle durchzuführen, und das Problem zu beheben.</p> <p><b>⚠</b> VORSICHT: Halten Sie den Freischneider gut mit beiden Händen fest (Abb. 34). Bleiben Sie mit dem Körper immer auf der linken Seite des Holms. Arbeiten Sie niemals mit überkreuzten Armen. Diese Anweisung gilt auch für Linkshänder. Nehmen Sie zum Mähen eine geeignete Haltung ein.</p> <p><b>⚠</b> Für Personen mit Kreislaufstörungen und nervösen Leiden können Vibrationen gesundheitsschädlich sein. Sollten Symptome wie Prickeln, Gefühllosigkeit, Kraftschwund oder Veränderungen der Hautfarbe auftreten, suchen Sie umgehend ein Arzt auf. Von diesen Symptomen sind meist Finger, Hände oder Armgelenke betroffen.</p> <p>Vor dem Startvorgang Gashebel auf saubere Funktion überprüfen. Beim Loslassen muß der Gashebel selbsttätig in Nullstellung zurückgehen.</p>	<p><b>⚠</b> Antes de poner en marcha el motor controle que el disco gire libremente y que no esté en contacto con cuerpos extraños.</p> <p><b>⚠</b> Con el motor al mínimo, el dispositivo de corte no debe girar. De lo contrario en contacto con un Centro de Servicio Autorizado para llevar a cabo un control y solucionar el problema.</p> <p><b>⚠</b> ADVERTENCIA: Agarre siempre la desbrozadora con las dos manos (Fig. 34). Asegúrese de mantener el cuerpo a la izquierda del tubo. No cruce las manos. Las personas zurdas deben seguir también estas instrucciones. Adopte una postura adecuada para cortar.</p> <p><b>⚠</b> La exposición a las vibraciones puede causar daños a las personas que sufren de problemas de circulación sanguínea o nerviosos. Acudir al médico en caso de presentarse síntomas físicos como entumecimiento, falta de sensibilidad, debilitamiento o variaciones del color de la piel. Estos síntomas suelen aparecer en los dedos, las manos y los puños.</p> <p>Antes de poner en marcha el motor controle que la palanca del acelerador funcione libremente.</p>	<p><b>⚠</b> Pred naštartovaním motora sa ubezpečte, či sa kotúč voľne točí a či nie je v kontakte s cudzími predmetmi.</p> <p><b>⚠</b> Pri minimálnych otáčkach sa rezacie zariadenie nesmie otáčať. V opačnom prípade kontaktujte Autorizovaného Servisného Strediska, aby vykonala kontrolu a odstránenie problému.</p> <p><b>⚠</b> POZOR: Krovinorez držte pevne oboma rukami (Obr.34). Vždy stojte tak, aby bolo vaše telo vľavo od stroja. Nikdy stroj nedržte prekříženými rukami. Tieto pokyny musia dodržiavať aj ľaváci. Udržiavajte správny pracovný postoj.</p> <p><b>⚠</b> Vystavenie sa vibráciám môže spôsobiť poranenia osôb, ktoré trpia problémami s obehom krvi alebo majú problémy nervového pôvodu. Ak spozorujete príznaky ako stĺpnutie, strata citlivosti, zníženie normálnej sily alebo zmeny farby pokožky, obráťte sa na svojho lekára. Tieto príznaky sa zvyčajne prejavujú na prstoch, rukách a zápästiach.</p> <p>Pred naštartovaním motora skontrolujte, či sa plynová páčka voľne pohybuje.</p>

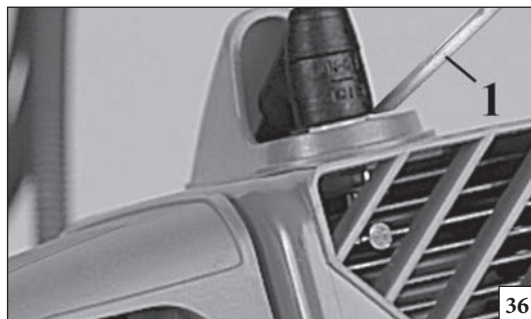
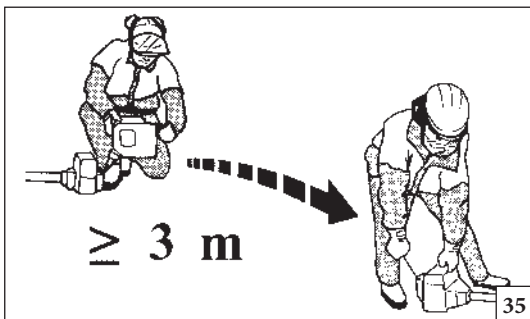

Italiano	English	Français
<p style="text-align: center;"><b>AVVIAMENTO</b></p>	<p style="text-align: center;"><b>STARTING</b></p>	<p style="text-align: center;"><b>MISE EN ROUTE</b></p>
<p><b>⚠ ATTENZIONE:</b> osservare le istruzioni di sicurezza per la manipolazione del carburante. Spegner sempre il motore prima di fare rifornimento. Non aggiungere mai carburante a una macchina con il motore in funzione o caldo. Spostarsi almeno 3 m dalla posizione in cui è stato effettuato il rifornimento prima di avviare il motore (Fig. 35). <b>NON FUMARE!</b></p> <ol style="list-style-type: none"> <li>1. Pulire la superficie attorno al tappo del carburante per evitare contaminazioni.</li> <li>2. Allentare lentamente il tappo del carburante.</li> <li>3. Versare con attenzione la miscela di carburante nel serbatoio. Evitare versamenti.</li> <li>4. Prima di rimettere il tappo del carburante, pulire e controllare la guarnizione.</li> <li>5. Rimettere immediatamente il tappo del carburante stringendolo manualmente. Rimuovere eventuali versamenti di carburante.</li> </ol> <p><b>⚠ ATTENZIONE:</b> controllare se vi sono perdite di carburante e, ove presenti, eliminarle prima dell'uso. Se necessario, contattare il servizio assistenza del proprio rivenditore.</p> <p><b>Motore ingolfato</b></p> <ul style="list-style-type: none"> <li>- Posizionare l'interruttore di massa su <b>STOP</b>.</li> <li>- Applicare uno strumento idoneo al cappuccio della candela (1, Fig. 36).</li> <li>- Sollevare il cappuccio della candela.</li> <li>- Svitare e asciugare la candela.</li> <li>- Aprire completamente la farfalla.</li> <li>- Tirare diverse volte la fune di avviamento per svuotare la camera di combustione.</li> <li>- Riapplicare la candela e collegare il cappuccio premendolo con <b>decisione</b>.</li> <li>- Posizionare l'interruttore di funzionamento su I/START, posizione di avviamento.</li> <li>- Portare la leva starter nella posizione OPEN, anche se il motore è freddo.</li> <li>- Avviare ora il motore.</li> </ul>	<p><b>⚠ WARNING:</b> Follow safety instruction for fuel handling. Always shut off engine before fuelling. Never add fuel to a machine with a running or hot engine. Move at least 3 m from refuelling site before starting engine (Fig. 35). <b>DO NOT SMOKE!</b></p> <ol style="list-style-type: none"> <li>1. Clean surface around fuel cap to prevent contamination.</li> <li>2. Loosen fuel cap slowly.</li> <li>3. Carefully pour fuel mixture into the tank. Avoid spillage.</li> <li>4. Prior to replacing the fuel cap, clean and inspect the gasket.</li> <li>5. Immediately replace fuel cap and hand tighten. Wipe up any fuel spillage.</li> </ol> <p><b>⚠ WARNING:</b> Check for fuel leaks, if any are found, correct before use. Contact a Servicing Dealer if necessary.</p> <p><b>Engine is Flooded</b></p> <ul style="list-style-type: none"> <li>- Set the on/off switch to <b>STOP</b>.</li> <li>- Engage a suitable tool in the spark plug boot (1, Fig. 36).</li> <li>- Pry off the spark plug boot.</li> <li>- Unscrew and dry off the spark plug.</li> <li>- Open the throttle wide.</li> <li>- Pull the starter rope several times to clear the combustion chamber.</li> <li>- Refit the spark plug and connect the spark plug boot, press it down <b>firmly</b>.</li> <li>- Set the on/off switch to I/START, the starting position.</li> <li>- Set the choke lever to OPEN position – even if engine is cold.</li> <li>- Now start the engine.</li> </ul>	<p><b>⚠ ATTENTION :</b> respectez les consignes de sécurité sur la manipulation du carburant. Coupez toujours le moteur avant de procéder au ravitaillement. Ne faites jamais l'appoint de carburant lorsque le moteur tourne ou s'il est encore chaud. Restez à au moins 3 m de la zone de ravitaillement avant de démarrer le moteur (fig. 35). <b>NE FUMEZ PAS !</b></p> <ol style="list-style-type: none"> <li>1. Nettoyez la surface autour du bouchon de carburant afin d'éviter toute contamination.</li> <li>2. Dévissez lentement le bouchon de carburant.</li> <li>3. Versez soigneusement le mélange de carburant dans le réservoir. Évitez de renverser du carburant.</li> <li>4. Avant de remonter le bouchon de carburant, nettoyez et inspectez le joint d'étanchéité.</li> <li>5. Remontez immédiatement le bouchon de carburant et serrez-le manuellement. Essayez tout déversement de carburant</li> </ol> <p><b>⚠ ATTENTION :</b> vérifiez si le carburant fuit et, le cas échéant, éliminez les fuites avant d'utiliser la machine. Si nécessaire, faites appel au service d'assistance auprès de votre revendeur.</p> <p><b>Moteur noyé</b></p> <ul style="list-style-type: none"> <li>- Basculez l'interrupteur de marche/arrêt sur la position <b>STOP</b>.</li> <li>- Insérez un outil adapté dans la coiffe de bougie (1, Fig. 36).</li> <li>- Faites levier sur la coiffe de bougie et retirez-la.</li> <li>- Dévissez et séchez la bougie.</li> <li>- Ouvrez l'accélérateur à fond.</li> <li>- Actionnez le lanceur à plusieurs reprises de façon à vider la chambre de combustion.</li> <li>- Remontez la bougie et connectez la coiffe en l'enfonçant <b>fermement</b>.</li> <li>- Basculer l'interrupteur de marche/arrêt sur I/START, la position de démarrage.</li> <li>- Passez le levier d'étrangleur sur la position OUVRIR, même si le moteur est froid.</li> <li>- Démarrez à présent le moteur.</li> </ul>

--	--	--	--

Deutsch	Español	Slovensky
<b>ANLASSEN</b>	<b>PUESTA EN MARCHA</b>	<b>ŠTARTOVANIE</b>
<p><b>⚠ ACHTUNG:</b> Befolgen Sie die Sicherheitsvorschriften für die Handhabung von Treibstoff. Stellen Sie den Motor vor dem Tanken unbedingt ab. Füllen Sie niemals Treibstoff in eine Maschine mit laufendem oder heißem Motor. Entfernen Sie sich mindestens 3 m von der Stelle, an der Sie aufgetankt haben, bevor Sie den Motor starten (Abb. 35). <b>NICHT RAUCHEN!</b></p> <ol style="list-style-type: none"> <li>Säubern Sie die Umgebung des Tankdeckels, um Verschmutzungen des Treibstoffs zu vermeiden.</li> <li>Drehen Sie den Tankdeckel langsam auf.</li> <li>Füllen Sie das Treibstoffgemisch vorsichtig in den Tank. Möglichst keinen Treibstoff verschütten.</li> <li>Säubern und kontrollieren Sie die Dichtung, bevor Sie den Tankdeckel wieder aufsetzen.</li> <li>Setzen Sie den Tankdeckel sofort wieder auf und drehen Sie ihn von Hand fest zu. Entfernen Sie eventuell verschütteten Treibstoff.</li> </ol> <p><b>⚠ ACHTUNG:</b> Kontrollieren Sie, ob Treibstoff austritt; Leckstellen vor dem Gebrauch beseitigen. Falls erforderlich verständigen Sie bitte Ihren Fachhändler.</p> <p><b>Motor ist ersoffen</b></p> <ul style="list-style-type: none"> <li>- Bringen Sie den Ein-/Ausschalter in Stellung <b>STOPP</b>.</li> <li>- Setzen Sie ein geeignetes Werkzeug in die Fassung der Zündkerze ein (<b>1, Abb. 36</b>).</li> <li>- Hebeln Sie die Zündkerzenfassung ab.</li> <li>- Schrauben Sie die Zündkerze heraus und trocknen Sie sie.</li> <li>- Ziehen Sie den Gashebel bis zum Anschlag.</li> <li>- Ziehen Sie das Anwerfseil mehrmals durch, um die Vergaserkammer zu lüften.</li> <li>- Setzen Sie die Zündkerze wieder ein und setzen Sie die Zündkerzenfassung auf; drücken Sie sie <b>fest</b> nach unten.</li> <li>- Bringen Sie den Ein-/Ausschalter in Position I/START, die Startposition.</li> <li>- Bringen Sie den Chokehebel in der Stellung OFFEN, und zwar auch bei kaltem Motor.</li> <li>- Werfen Sie jetzt den Motor wieder an.</li> </ul>	<p><b>⚠ ATENCIÓN:</b> seguir las instrucciones de seguridad al manipular el combustible. Apagar el motor antes del llenado. No añadir combustible a una máquina con el motor caliente o en funcionamiento. Alejarse 3 m del punto de llenado antes de poner el motor en marcha (fig. 35). <b>¡NO FUMAR!</b></p> <ol style="list-style-type: none"> <li>Limpiar la superficie en torno al tapón del combustible para evitar contaminaciones.</li> <li>Aflojar lentamente el tapón del combustible.</li> <li>Verter la mezcla de combustible con cuidado en el depósito. Evitar que el combustible se derrame.</li> <li>Antes de volver a poner el tapón del combustible, limpiar e inspeccionar la junta.</li> <li>Colocar inmediatamente el tapón y apretarlo a mano. Eliminar todo eventual residuo de combustible.</li> </ol> <p><b>⚠ ATENCIÓN:</b> comprobar que no haya fugas de combustible; si las hay, eliminarlas antes del uso. Si es necesario, contactar con el servicio de asistencia del revendedor.</p> <p><b>Motor ahogado</b></p> <ul style="list-style-type: none"> <li>- Ajuste el interruptor de activación/desactivación en la posición <b>STOP</b>.</li> <li>- Acople una herramienta adecuada en la funda de la bujía (<b>1, Fig. 36</b>).</li> <li>- Haga palanca para sacar la funda de la bujía.</li> <li>- Desenrosque la bujía y séquela.</li> <li>- Abra el acelerador por completo.</li> <li>- Tire de la cuerda del motor de arranque varias veces para desahogar la cámara de combustión.</li> <li>- Vuelva a poner la bujía y conecte su funda; presione <b>firmemente</b> hacia abajo.</li> <li>- Ajuste el interruptor de activación/desactivación en la posición de arranque I/START.</li> <li>- Ponga la palanca de estrangulación en la posición OPEN, aunque el motor esté frío.</li> <li>- Ahora, arranque el motor.</li> </ul>	<p><b>⚠ POZOR:</b> dodržiavajte bezpečnostné predpisy o manipulácii s palivom. Pred dopĺňaním paliva vždy vypnite motor. Palivo nikdy nedopĺňajte, keď je stroj alebo motor v činnosti a kým sú horúce. Pred naštartovaním motora sa presuňte aspoň o 3 m od miesta, kde ste dopĺňali palivo (obr.35). <b>NEFAJČTE!</b></p> <ol style="list-style-type: none"> <li>Očistite okolie uzáveru paliva, aby ste predišli znečisteniu nádrže.</li> <li>Uzáver palivovej nádrže uvoľnite pomaly.</li> <li>Opatrne nalejte palivovú zmes do nádrže. Zabráňte rozliatiu.</li> <li>Pred vrátením uzáveru na miesto očistite a skontrolujte tesnenie.</li> <li>Uzáver palivovej nádrže naskrutkujte na miesto, utiahnite. Poutierajte prípadne rozliate palivo.</li> </ol> <p><b>⚠ POZOR:</b> skontrolujte, či nedochádza k úniku paliva a, ak k nim dochádza, pred používaním ich odstráňte. Podľa potreby zavolajte servisné stredisko predajcu.</p> <p><b>Motor je zahltený</b></p> <ul style="list-style-type: none"> <li>- Prepnete vypínač zapalovania Zap./Vyp. do polohy <b>STOP</b>.</li> <li>- Vsuňte vhodný nástroj pod koncovku sviečky (<b>1, Obr.36</b>).</li> <li>- Vypáčte koncovku sviečky.</li> <li>- Sviečku odskrutkujte a osušte.</li> <li>- Plynovú páčku úplne stlačte.</li> <li>- Potiahnite štartovacie lanko niekoľkokrát, aby sa vyčistila spaľovacia komora.</li> <li>- Upevnite sviečku späť a zapojte koncovku sviečky, zatlačte koncovku <b>pevne</b> – zmontujte ostatné časti.</li> <li>- Prepnete vypínač zapalovania Zap./Vyp. do štartovacej polohy <b>START/I</b>.</li> <li>- Páčku sýtiča nastavte do OTVORENEJ polohy – aj keď je motor studený.</li> <li>- Teraz naštartujte motor.</li> </ul>

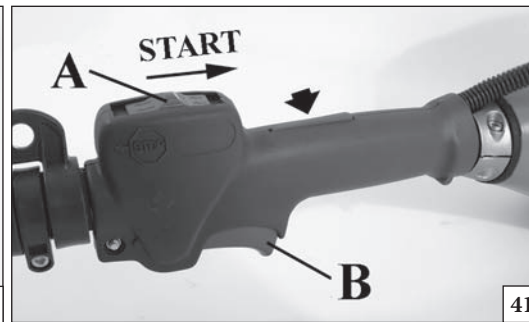
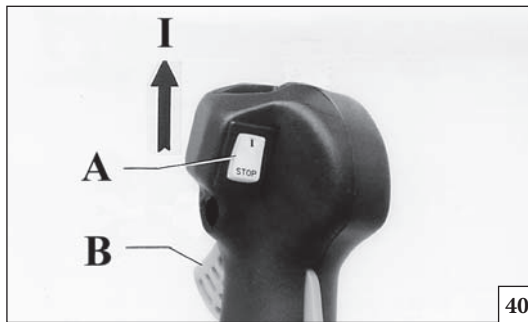
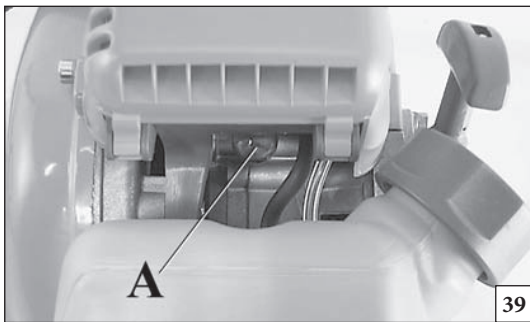

Italiano	English	Français
<p style="text-align: center;"><b>AVVIAMENTO</b></p>	<p style="text-align: center;"><b>STARTING</b></p>	<p style="text-align: center;"><b>MISE EN ROUTE</b></p>
<p><b>AVVIAMENTO MOTORE</b>            Caricare il carburatore premendo il bulbo varie volte (A, Fig. 39).            Portare l'interruttore (A, Fig. 40-41) in posizione "I" o "START".            Portare la leva starter (D, Fig. 43) in posizione "CLOSE".            Appoggiare il decespugliatore sul terreno in posizione stabile. Verificare che il disco sia libero di girare. Tenendo fermo il decespugliatore, tirare lentamente la funicella d'avviamento fino ad incontrare resistenza (Fig. 44). Tirare energicamente alcune volte fino ad ottenere l'avviamento. <b>Aspettare circa 5÷10 secondi</b> e quindi tirare la leva acceleratore (B, Fig. 40-41), per riportare automaticamente la leva starter (D, Fig. 42), nella posizione originale "OPEN".</p> <p><b>⚠ ATTENZIONE:</b> Quando il motore è già caldo, non usare lo starter per l'avviamento.</p> <p><b>RODAGGIO MOTORE</b></p> <p>Il motore raggiunge la sua massima potenza dopo 5÷8 ore di lavoro.            Durante questo periodo di rodaggio non fare funzionare il motore a vuoto al massimo numero di giri per evitare eccessive sollecitazioni.</p> <p><b>⚠ ATTENZIONE!</b> - Durante il rodaggio non variare la carburazione per ottenere un presunto incremento di potenza; il motore potrebbe esserne danneggiato.</p> <p><b>NOTA:</b> è normale che un motore nuovo emetta fumo durante e dopo il primo utilizzo.</p>	<p><b>STARTING THE ENGINE</b>            Fill the carburetor by pushing primer bulb a couple of times (A, Fig. 39).            Put the ON/OFF switch (A, Fig. 40-41) in the "I" - "START" position.            Put the choke lever (D, Fig. 43) in the CLOSE position. Place the brush cutter on the ground in a stable position. Check that the blade is free. Holding the brush cutter down, pull the starting rope slowly until you meet resistance (Fig. 44). Then pull it hard several times until the unit starts. When the engine starts, <b>wait for about 5÷10 seconds</b> and then pull the throttle lever (B, Fig. 40-41), the choke lever (D, Fig. 42) will return automatically to the original "OPEN" position.</p> <p><b>⚠ WARNING:</b> Once the engine is warmed up do not use the choke to start up again.</p> <p><b>BREAKING-IN THE ENGINE</b></p> <p>The engine reaches the maximum power after 5÷8 hours of activity.            During this period of breaking-in do not use the engine at wide open throttle without load, to avoid excessive functioning stress.</p> <p><b>⚠ WARNING!</b> - During the breaking-in period do not vary the carburetion to obtain a presumed power increment; the engine can be damaged.</p> <p><b>NOTE:</b> It is normal for smoke to be emitted from a new engine during and after first use.</p>	<p><b>DEMARRAGE DU MOTEUR</b>            Remplir le carburateur en agissant maintes fois sur le pompe (A, Fig. 39).            Mettez l'interrupteur (A, Fig. 40-41) sur "I" - "START".            Mettez le levier starter (D, Fig. 43) sur CLOSE. Posez la débroussailleuse sur le terrain en position stable et vérifiez si le disque tourne librement. En tenant la débroussailleuse tirez lentement la cordelette de démarrage jusqu'à ce que vous sentiez une certaine résistance (Fig. 44). Tirez énergiquement plusieurs fois jusqu'à ce que vous obtenez la mise en route. <b>Attendez environ 5÷10 secondes</b> et puis tirez le levier de l'accélérateur (B, Fig. 40-41), pour remettre automatiquement le levier du starter (D, Fig. 42) dans sa position d'origine "OPEN".</p> <p><b>⚠ ATTENTION:</b> Quand le moteur est chaud n'utilisez pas le starter pour le faire démarrer.</p> <p><b>RODAGE MOTEUR</b></p> <p>Le moteur atteint sa puissance maximale au bout de 5 à 8 heures de travail.            Au cours de cette période de rodage, ne faites pas tourner le moteur à vide au régime maxi pour lui éviter excessif efforts de fonctionnement.</p> <p><b>⚠ ATTENTION!</b> - Durant le rodage, ne modifiez pas la carburation en vue d'augmenter la puissance; vous risquez seulement d'endommager le moteur.</p> <p><b>REMARQUE :</b> il est normal qu'un moteur neuf dégage de la fumée durant et après la première utilisation.</p>

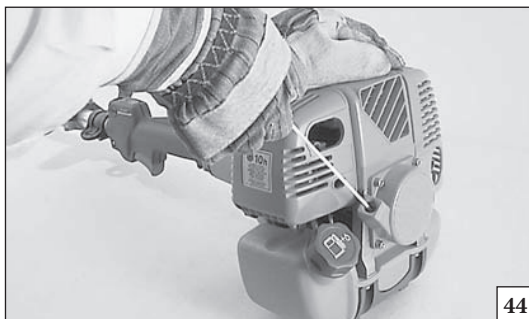

Deutsch	Español	Slovensky
<p style="text-align: center;"><b>STARTVORGANG</b></p>	<p style="text-align: center;"><b>PUESTA EN MARCHA</b></p>	<p style="text-align: center;"><b>ŠTARTOVANIE</b></p>
<p><b>STARTVORGANG</b> Vergaser durch mehrmaliges Drücken der Starterpumpe (A, Abb. 39) füllen. Ein-Aus-Schalter in Stellung "I" - "START" (A, Abb. 40-41) bringen. Den Chokehebel (D, Abb. 43) in Stellung CLOSE bringen. Die Motorsense in standfester Position auf den Boden legen. Sich vergewissern, daß das Schneidwerkzeug frei drehen kann. Die Motorsense fest umschliessen und mit der anderen Hand langsam den Starterzug ziehen, bis ein Widerstand spürbar wird (Abb. 44). Zum Anlassen einige Male kräftig ziehen. <b>Etwa 5÷10 Sekunden abwarten</b> und dann den Gashebel ziehen (B, Abb. 40-41), um den Chokehebel (D, Abb. 42) automatisch wieder in die Ausgangsposition "OPEN" zu bringen.</p> <p><b>⚠ ACHTUNG:</b> Wenn der Motor bereits warmgelaufen ist und wieder gestartet werden soll, darf der Chokehebel nicht verwendet werden.</p> <p><b>EINLAUFEN DES MOTORS</b> Der Motor erreicht seine volle Leistungskraft nach 5-8 Arbeitsstunden. Lassen Sie den Motor während dieser Einlaufzeit nicht leer auf Hochtouren laufen, um eine übermäßige Beanspruchung zu vermeiden.</p> <p><b>⚠ ACHTUNG!</b> - Während der Einlaufzeit darf die Vergasung nicht verstellt werden, um eine vermeintliche Leistungssteigerung zu erzielen; der Motor könnte dadurch beschädigt werden.</p> <p><b>HINWEIS:</b> Es ist vollkommen normal, dass der Motor während und nach dem ersten Gebrauch etwas raucht.</p>	<p><b>ARRANQUE DEL MOTOR</b> Cebare carburador pulsando varias veces la burbuja (A, Fig. 39). Ponga el interruptor (A, Fig. 40-41) en posición "I" - "START". Ponga la palanca del cebador (D, Fig. 43) en posición CLOSE. Apoye la desbrozadora en el suelo, en posición estable. Controle que el disco gire libremente. Manteniendo firme la desbrozadora, tire lentamente la cuerda de arranque hasta que encuentre resistencia (Fig. 44). Tire enérgicamente cuantas veces sea necesario hasta que el motor arranque. <b>Espere aproximadamente 5÷10 segundos</b> y tire la palanca del acelerador (B, Fig. 40-41) para poner automáticamente la palanca starter (D, Fig. 42) en la posición original "OPEN".</p> <p><b>⚠ ATENCIÓN:</b> Cuando el motor está caliente, no accione el cebador para su arranque.</p> <p><b>RODAJE DEL MOTOR</b> El motor alcanza su potencia máxima al cabo de 5-8 horas de trabajo. Durante este período de rodaje, no haga funcionar el motor sin carga al régimen máximo para evitar un esfuerzo excesivo.</p> <p><b>⚠ ATENCIÓN.</b> Durante el rodaje, no modificar la carburación con el propósito de aumentar la potencia, el motor podría dañarse.</p> <p><b>NOTA:</b> es normal que un motor nuevo emita humo durante y después del primer uso.</p>	<p><b>ŠTARTOVANIE MOTORA</b> Nasajte do karburátora palivo opakovaným stlačením pumpičky (A, Obr. 39). Vypínač zapaľovania (A, Obr. 40-41) dajte do polohy „I“ alebo „ŠTART“. Páčku sýtiča (D, Obr. 43) dajte do polohy "CLOSE". Krovinorez položte na zem do stabilnej polohy. Skontrolujte, či je kotúč voľný. Pevne držte krovinorez za kryt motora, pomaly zatiahnite za lanko štartéra, až narazíte na odpor (Obr. 44). Potom niekoľkokrát prudko zatiahnite do prvého naskočenia motora. <b>Počakajte cca 5 ÷ 10 sekúnd</b> a potom stlačte plynovú páčku (B, Obr. 40-41), čím sa automaticky vráti páčka sýtiča (D, Obr. 42) do pôvodnej polohy „OPEN“.</p> <p><b>⚠ UPOZORNENIE:</b> Pri štartovaní teplého motora nepoužívajte sýtič.</p> <p><b>ZÁBEH MOTORA</b> Motor dosiahne svoj maximálny výkon po 5-8 hodinách práce. Počas zábehu nenechajte motor bežať na voľnobehu na maximálne otáčky, aby ste predišli zbytočnému namáhaniu.</p> <p><b>⚠ UPOZORNENIE!</b> - Počas zábehu nenastavujte karburátor, aby ste dosiahli zvýšenie výkonu, mohli by ste tak spôsobiť poškodenie motora.</p> <p><b>POZN:</b> Je normálne, že nový motor počas prvého použitia dymí.</p>

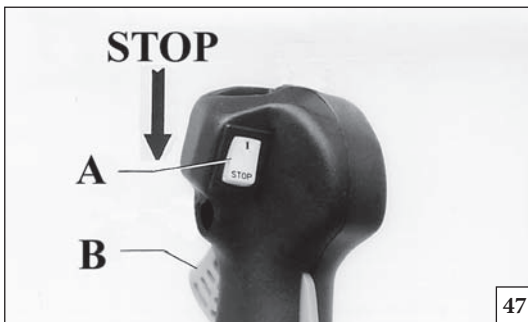



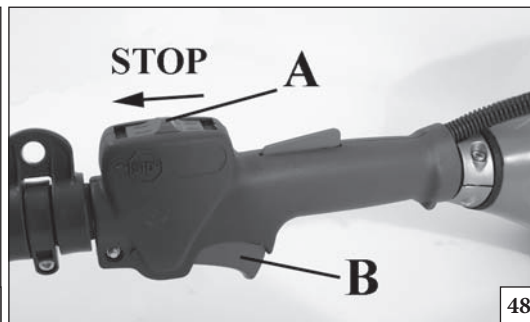





47



48

Italiano	English	Français
<p align="center"><b>ARRESTO MOTORE</b></p>	<p align="center"><b>STOPPING THE ENGINE</b></p>	<p align="center"><b>ARRET DU MOTEUR</b></p>
<p><b>ARRESTO MOTORE</b>            Portare la leva acceleratore al minimo (B, Fig. 47-48) ed attendere alcuni secondi per permettere il raffreddamento del motore. Spegnere il motore, riportando l'interruttore di massa (A) nella posizione di STOP.</p>	<p><b>STOPPING THE ENGINE</b>            Set the throttle lever to idle position (B, Fig. 47-48) and wait a few seconds to let the engine cool off. Turn off the engine, putting the ON/OFF switch (A) in the STOP position.</p>	<p><b>ARRET DU MOTEUR</b>            Portez le levier de l'accélérateur au régime du ralenti (B, Fig. 47-48) et attendez quelques secondes afin que le moteur se refroidisse. Arrêtez le moteur en replaçant l'interrupteur de masse (A) en position STOP.</p>
<p align="center"><b>UTILIZZO</b></p>	<p align="center"><b>USE</b></p>	<p align="center"><b>UTILISATION</b></p>
<p><b>USI VIETATI</b></p> <p><b>⚠ ATTENZIONE:</b> Evitare i contraccolpi poiché possono provocare gravi lesioni. I contraccolpi sono costituiti da movimenti improvvisi laterali o in avanti dell'unità che si verificano se il disco viene a contatto con oggetti quali grossi rami o pietre, oppure se un pezzo di legno sbatte contro il disco per legno durante il taglio. Anche il contatto con un corpo estraneo può determinare una perdita di controllo del decespugliatore.</p> <p><b>⚠ ATTENZIONE!</b> - Seguire sempre le norme di sicurezza. Il decespugliatore deve essere utilizzato solamente per tagliare erba o piccoli arbusti. Tagliare il legno soltanto con il disco appropriato. Non tagliare metallo, plastica, mattoni o materiale da costruzione non in legno. È proibito tagliare altri tipi di materiale. Non utilizzare il decespugliatore come leva per sollevare, spostare o spezzare oggetti, né bloccarlo su sostegni fissi. È proibito applicare alla presa di forza del decespugliatore utensili o applicazioni che non siano quelli indicati dal costruttore.</p> <p><b>⚠ ATTENZIONE:</b> Se vengono utilizzati dischi rigidi, evitare di tagliare in prossimità di staccionate, muri di edifici, tronchi di alberi, pietre o altri oggetti che possono provocare lo sbalzo del decespugliatore o danneggiare il</p>	<p><b>PROHIBITED USE</b></p> <p><b>⚠ WARNING:</b> Avoid kickout which can result in serious injury. Kickout is the sideward or sudden forward motion of the machine occurring when the blade contacts any object such as a log or stone, or when the wood closes in and pinches the saw blade in the cut. Contacting a foreign object can also result in loss of brush cutter control.</p> <p><b>⚠ WARNING!</b> - Always follow the safety precautions. The brush cutter must only be used to trim grass material. Cut wood only with appropriate saw blade. Do not cut metal, plastics, masonry, or non-wood building materials. Do not use the brush cutter as a lever to lift, move or break objects, nor lock it on fixed supports. It is forbidden to apply tools or applications that are not the ones indicated by the manufacturer onto the brush cutter's power take-off.</p> <p><b>⚠ WARNING:</b> When using rigid blades, avoid cutting close to fences, sides of buildings, tree trunks, stones or other such objects that could cause the brush cutter to kick out or could cause damage to the blade. We recommends use of the nylon line heads for such jobs. In addition, be alert to an increased possibility of ricochets in such situations.</p>	<p><b>USAGE INTERDITS</b></p> <p><b>⚠ AVERTISSEMENT :</b> Évitez tout phénomène de rebond pouvant entraîner des blessures graves. L'effet de rebond consiste en un mouvement brusque latéral ou vers l'avant de la machine se produisant lorsque la lame entre en contact avec un objet, tel qu'un rondin ou une pierre, ou lorsque la bille de bois se referme et vient coincer la lame dans le plan de coupe. Le contact avec un corps étranger peut également entraîner une perte de contrôle de la débroussailleuse .</p> <p><b>⚠ ATTENTION!</b> - Respectez toujours les normes de sécurité. Le débroussailleuse ne doit être utilisé que pour tailler des herbe ou de petits arbustes. Pour la coupe de bois, utilisez une lame de scie circulaire appropriée. Ne coupez ni métaux, ni plastiques, ni pièces de maçonnerie ou tout autre matériau qui ne serait pas dérivé du bois. Il est interdit de tailler autre chose. N'utilisez pas le comme levier pour lever, déplacer ou fendre des objets et ne le bloquez pas sur des supports fixes. Il est interdit d'appliquer à la prise de force du débroussailleuse des outils ou des applications autres que ceux qui sont indiqués par le constructeur.</p> <p><b>⚠ AVERTISSEMENT :</b> Si vous utilisez des lames rigides, évitez les travaux de coupe à proximité des clôtures, des bâtiments, des troncs d'arbre, des rochers ou d'autres</p>

--	--	--	--

Deutsch	Español	Slovensky
<b>MOTOR ABSTELLEN</b>	<b>PARADA DEL MOTOR</b>	<b>ZASTAVENIE MOTORA</b>
<p><b>MOTOR ABSTELLEN</b> Den Gashebel auf Leerlauf bringen (B, Abb. 47-48) und einige Sekunden warten, damit der Motor abkühlt. Den Motor abstellen, indem der Ein-/Aus-Schalter (A) in STOP-Stellung gebracht wird.</p>	<p><b>PARADA DEL MOTOR</b> Ponga la palanca del acelerador al mínimo (B, Fig. 47-48) y espere algunos minutos para que el motor se enfríe un poco. Apague el motor poniendo el interruptor de masa (A) en la posición STOP.</p>	<p><b>ZASTAVENIE MOTORA</b> Nastavte páčku plynu na voľnobeh (B, Obr. 47-48) a počkajte niekoľko sekúnd, aby motor vychladol. Vypnite motor, vypínač zapalovania (A) nastavte do polohy STOP.</p>
<b>GEBRAUCH</b>	<b>UTILIZACIÓN</b>	<b>POUŽITIE</b>
<p><b>VERBOTENER EINSATZ</b></p> <p> <b>VORSICHT:</b> Vermeiden Sie Rückschlag, der zu schweren Verletzungen führen kann. Rückschlag ist die Seitwärts- oder plötzliche Vorwärtsbewegung der Maschine, die auftritt, wenn der Sägeblatt auf einen Gegenstand wie ein Stück Holz oder einen Stein trifft, oder wenn sich das Sägeblatt in der Schnittfuge verklemmt. Kontakt mit einem Fremdkörper kann auch dazu führen, dass man die Kontrolle über den Freischneider verliert.</p> <p> <b>ACHTUNG!</b>-Befolgen Sie immer die Sicherheitsvorkehrungen. Der Motorsense darf nur für den Schnitt von gras oder kleinen Sträuchern eingesetzt werden. Schneiden Sie Holz nur mit einem geeigneten Sägeblatt. Schneiden Sie keine Metalle, Kunststoffe, Mauerwerk und anderes Baumaterial als Holz. Es ist absolut verboten, andere Arten von Materialien zu schneiden. Benutzen Sie den Motorsense nicht als Hebel zum Anheben, Versetzen oder zum Zerkleinern von Gegenständen; befestigen Sie ihn auch nicht an starren Halterungen. Es ist verboten, am Antrieb des Motorsense Geräte oder Zusätze anzubringen, die nicht vom Hersteller für diesen Zweck ausdrücklich angegeben sind.</p> <p> <b>VORSICHT:</b> Schneiden Sie bei Verwendung starrer Sägeblätter nicht in der Nähe von Zäunen, Gebäudewänden und Baumstämpfen oder sonstigen Objekten, die zu einem Rückschlag des Freischneiders oder einer Beschädigung des</p>	<p><b>USOS NO ADMITIDOS</b></p> <p> <b>ADVERTENCIA:</b> Las sacudidas pueden producir lesiones graves. La sacudida es un movimiento lateral o de avance repentino que se produce cuando la hoja entra en contacto con algún objeto, como un tronco o una piedra, o cuando la madera se cierra y aprisiona la hoja de sierra en el corte. Si entra en contacto con un objeto extraño, se puede perder el control de la desbrozadora.</p> <p> <b>ATENCIÓN!</b> - Respetar siempre las normas de seguridad. La desbrozadora debe ser utilizada solamente para cortar césped o pequeños arbustos. Para cortar madera, utilice una hoja de sierra adecuada. No corte metal, plástico, mampostería ni materiales de construcción que no sean de madera. Está prohibida su utilización para cortar cualquier otro tipo de material. No utilizar la desbrozadora como palanca para levantar, desplazar o para romper objetos, ni bloquearlo sobre sostenes fijos. Está prohibida la aplicación a la toma de fuerza de la desbrozadora de utensilios o accesorios que no sean los indicados por el fabricante.</p> <p> <b>ADVERTENCIA:</b> Cuando utilice hojas rígidas, no acerque la desbrozadora a vallas, edificios, troncos de árboles, piedras u otros objetos que puedan dar lugar a</p>	<p><b>ZAKÁZANÉ POUŽITIE</b></p> <p> <b>POZOR:</b> Predchádzajte spätnému vrhu, ktorý vás môže vážne poraniť. Spätný vrh je prudký pohyb stroja dopredu alebo do strany pri náraze kotúča na nejaký predmet, ako peň stromu alebo kameň prípadne keď sa zuby rezného kotúča zakliesnia v dreve. Náraz do cudzích predmetov môže spôsobiť dokonca stratu kontroly nad krovínorezom.</p> <p> <b>UPOZORNENIE!</b> - Vždy dodržiavajte bezpečnostné predpisy. Krovínorez sa používa len na kosenie trávnatých porastov alebo malých kríkov. Konáre vyžínajte iba s použitím vhodných kotúčov. Nevyžínajte materiály ako kov, plasty, múry a nedrevené časti. Je zakázané kosiť iné druhy materiálu. Nepoužívajte krovínorez ako páku pri zdvíhaní, premiestňovaní alebo lámaní predmetov, ani ako podperu. Používanie iných nástrojov alebo zariadení, ktoré nie sú určené výrobcom, je zakázané.</p> <p> <b>POZOR:</b> Pri použití neohybných kotúčov sa vyhýbajte vyžínaniu v blízkosti plotov, múrov budov, pňov stromov, kameňov alebo iných predmetov, ktoré by mohli spôsobiť spätný vrh krovínorezu alebo poškodenie kotúča. Pri uvedených prácach používajte hlavice so strunami. Okrem toho, dávajte pozor na zvýšenú možnosť nárazu v takýchto situáciách.</p>

Italiano	English	Français
<b>UTILIZZO</b>	<b>USE</b>	<b>UTILISATION</b>
<p>disco. Per tali operazioni, si consiglia di utilizzare le testine a fili di nylon. Inoltre, tenere presente il rischio maggiore di lancio di frammenti in tali situazioni.</p> <p><b>⚠ ATTENZIONE:</b> Non utilizzare mai un decespugliatore sopra il livello del terreno o con l'apparato di taglio in posizione perpendicolare al terreno. Non utilizzare mai il decespugliatore come tagliaerba o come tagliasiepi.</p> <p><b>⚠ ATTENZIONE:</b> Se il disco si allenta dopo essere stato fissato correttamente, interrompere immediatamente l'uso. È possibile che il dado di ritenuta sia consumato e debba essere sostituito. Non utilizzare mai parti non omologate per fissare il disco. Se il disco continua ad allentarsi, rivolgersi al rivenditore locale. Non utilizzare mai il decespugliatore con il disco allentato.</p> <p><b>Precauzioni nell'area di lavoro</b></p> <ul style="list-style-type: none"> <li>• Tagliare sempre tenendo entrambi i piedi su terreno stabile per evitare di perdere l'equilibrio.</li> <li>• Accertarsi di potere muoversi e rimanere in piedi in maniera sicura. Verificare l'eventuale presenza di ostacoli nell'area di lavoro (radici, pietre, rami, fossi ecc.) nel caso in cui sia necessario spostarsi improvvisamente.</li> <li>• Non tagliare al di sopra del livello del torace, in quanto è difficile controllare le forze del contraccolpo a quell'altezza.</li> <li>• Non tagliare in prossimità di cavi elettrici. Affidare questa operazione a operatori professionisti.</li> <li>• Tagliare soltanto quando le condizioni di visibilità e di luce consentono una visione chiara.</li> <li>• <b>Non tagliare da una scala; questa posizione è estremamente pericolosa.</b></li> <li>• Arrestare il decespugliatore se il disco colpisce un corpo estraneo. Esaminare il disco e il decespugliatore; riparare le eventuali parti danneggiate.</li> <li>• Tenere il disco lontano da terra e sabbia. Anche una piccola quantità di terra contribuisce a smussare rapidamente un disco e ad aumentare il rischio di contraccolpi.</li> <li>• Arrestare il motore prima di appoggiare il decespugliatore.</li> <li>• Prestare particolare attenzione se si indossano cuffie protettive poiché queste possono limitare la capacità di udire rumori che segnalano pericoli (telefonate, sirene, allarmi ecc).</li> <li>• Prestare estrema attenzione durante il taglio in terreni in pendenza o sconnessi.</li> </ul>	<p><b>⚠ WARNING:</b> Never use of a brush cutter above ground level or with the cutting attachment perpendicular to the ground. Never use the brushcutter for cutting grass or trimming hedges.</p> <p><b>⚠ WARNING:</b> If the blade loosens after being properly tightened, stop work immediately. The retaining nut may be worn or damaged and should be replaced. Never use unauthorized parts to secure the blade. If the blade continues to loosen, see your dealer. Never use a brush cutter with a loose blade.</p> <p><b>Work Area Precautions</b></p> <ul style="list-style-type: none"> <li>• Always cut with both feet on solid ground to prevent being pulled off balance.</li> <li>• Make sure you can move and stand safely. Check the area around you for possible obstacles (roots, rocks, branches, ditches, etc.) in case you have to move suddenly.</li> <li>• Do not cut above chest height, as a brush cutter held higher is difficult to control against kickout forces.</li> <li>• Do not work near electrical wires. Leave this operation for professionals.</li> <li>• Cut only when visibility and light are adequate for you to see clearly.</li> <li>• <b>Do not cut from a ladder, this is extremely dangerous.</b></li> <li>• Stop the brush cutter if the blade strikes a foreign object. Inspect the blade and brush cutter; repair parts as necessary.</li> <li>• Keep the blade out of dirt and sand. Even a small amount of dirt will quickly dull a blade and increase the possibility of kickout.</li> <li>• Stop the engine before setting the brush cutter down.</li> <li>• Be particularly cautious and alert while wearing hearing protection because such equipment may restrict your ability to hear sounds indicating danger (calls, signals, warnings, etc).</li> <li>• Be extremely cautious when working on slopes or uneven ground.</li> </ul> <p><b>⚠ WARNING:</b> Never use rigid blades when cutting in stony areas. Thrown objects or damaged blades may result in serious or fatal injury to the operator or bystanders.</p>	<p>objets similaires susceptibles d'entraîner un effet de rebond de la débroussailleuse ou d'endommager la lame. Nous recommandons l'utilisation de tête à fils nylon pour ces travaux. En outre, dans ces situations, le risque de ricochet est considérablement accru.</p> <p><b>⚠ AVERTISSEMENT:</b> N'utilisez jamais une débroussailleuse au-dessus du sol ou avec l'outil de coupe perpendiculaire au sol. Ne jamais utiliser la débroussailleuse comme tondeuse ou taille-haie.</p> <p><b>⚠ AVERTISSEMENT :</b> Si la lame se desserre après avoir été correctement réglée, arrêtez le travail immédiatement. Il est possible que la vis de fixation soit usée ou abîmée et il faut la remplacer. N'utilisez jamais des pièces non autorisées pour fixer la lame. Si le problème persiste, contactez votre distributeur. N'utilisez jamais la débroussailleuse avec une lame mal fixée.</p> <p><b>Précautions relatives à la zone de travail</b></p> <ul style="list-style-type: none"> <li>• Gardez en permanence les deux pieds sur une assise stable de façon à éviter toute perte d'équilibre.</li> <li>• Assurez-vous de toujours pouvoir vous mouvoir en toute sécurité. Inspectez la zone de travail et dégagez tout obstacle éventuel (racines, rochers, branches, fossés, etc.) pour le cas où vous devriez vous déplacer rapidement.</li> <li>• Ne coupez pas au-dessus de la hauteur de poitrine, car il est toujours plus difficile de contrôler une débroussailleuse placée en hauteur en cas de rebond.</li> <li>• Ne travaillez pas à proximité de lignes électriques. Laissez agir des professionnels dans de pareilles situations.</li> <li>• Ne procédez à des travaux de coupe que si la visibilité et la luminosité vous permettent d'y voir clairement.</li> <li>• <b>N'utilisez pas la débroussailleuse sur une échelle ; cela est extrêmement dangereux.</b></li> <li>• Arrêtez immédiatement la débroussailleuse si la lame entre en contact avec un objet. Contrôler le disque et la débroussailleuse; réparer éventuellement les parties endommagées.</li> <li>• Évitez tout contact de la lame avec des débris ou du sable. Même une très faible quantité de débris peut très rapidement émousser une lame et augmenter le risque de rebond.</li> <li>• Coupez le moteur avant de reposer la débroussailleuse.</li> <li>• Soyez particulièrement vigilant lorsque vous portez des protections antibruit car de tels équipements réduisent la capacité d'entendre les signaux sonores d'avertissement en cas de danger (tels que cris, alarmes et avertissements, etc.).</li> <li>• Soyez extrêmement vigilant lorsque vous travaillez en pente ou sur des surfaces irrégulières.</li> </ul>



Deutsch	Español	Slovensky
GEBRAUCH	UTILIZACIÓN	POUŽITIE
<p>Sägeblatts führen können. Wir empfehlen für solche Arbeiten die Verwendung von Nylonfäden. Achten Sie in diesen Fällen auch auf die erhöhte Rückschlaggefahr.</p> <p><b>⚠ VORSICHT:</b> Arbeiten Sie mit einem Freischneider niemals über Bodenhöhe oder mit dem Schneidwerkzeug senkrecht zum Boden. Benutzen Sie den Freischneider nicht als Rasenmäher oder Heckenschere.</p> <p><b>⚠ VORSICHT:</b> Wenn sich das Messer nach ordnungsgemäßer Befestigung lockert, stellen Sie sofort die Arbeit ein. Es könnte sein, dass die Haltemutter verschlissen oder beschädigt ist und ersetzt werden muss. Verwenden Sie niemals nicht zugelassene Teile zum Befestigen des Sägeblatts. Wenn sich das Sägeblatt wiederholt löst, wenden Sie sich an den Händler. Arbeiten Sie niemals mit einem Freischneider mit loseem Sägeblatt.</p> <p><b>Vorsichtsmaßnahmen am Arbeitsbereich</b></p> <ul style="list-style-type: none"> <li>• Achten Sie beim Mähen immer auf einen festen beidbeinigen Stand auf einem festen Untergrund, damit Sie nicht das Gleichgewicht verlieren.</li> <li>• Sorgen Sie dafür, dass Sie sich sicher bewegen und sicher stehen können. Prüfen Sie Ihre Umgebung auf mögliche Hindernisse (Wurzeln, Steine, Zweige, Gräben usw.), falls Sie sich plötzlich bewegen müssen.</li> <li>• Mähen Sie nicht über Brusthöhe, da der Freischneider, wenn er höher gehalten wird, bei Rückschlag schwieriger zu beherrschen ist.</li> <li>• Arbeiten Sie nicht in der Nähe von Stromkabeln. Überlassen Sie solche Arbeiten Fachleuten.</li> <li>• Arbeiten Sie nur bei ausreichenden Lichtverhältnissen.</li> <li>• <b>Schneiden Sie nicht auf einer Leiter; dies ist außerordentlich gefährlich.</b></li> <li>• Stellen Sie den Freischneider ab, wenn das Sägeblatt auf einen Gegenstand auftrifft. Untersuchen Sie Schneidblatt und Freischneider; reparieren Sie ggf. beschädigte Teile.</li> <li>• Halten Sie das Sägeblatt von Schmutz und Sand fern. Schon eine geringe Menge Schmutz kann ein Sägeblatt schnell stumpf machen und die Gefahr eines Rückschlags erhöhen.</li> <li>• Stellen Sie den Motor ab, bevor Sie den Freischneider absetzen.</li> <li>• Seien Sie besonders vorsichtig und wachsam, wenn Sie einen Gehörschutz tragen, weil Sie mit solcher Ausrüstung möglicherweise Warnungen überhören (Rufe, Signale usw.).</li> <li>• Seien Sie besonders vorsichtig beim Arbeiten auf Hängen oder unebenem Gelände.</li> </ul>	<p>sacudidas o dañar la hoja. En esos casos se recomienda utilizar cabezales de corte con hilo de nailon. Asimismo, esté atento ante la posibilidad de que aumenten los rebotes.</p> <p><b>⚠ ADVERTENCIA:</b> No utilice jamás la desbrozadora por encima del nivel del suelo o con la herramienta de corte en posición perpendicular al suelo. No utilizar las desbrozadoras como cortacéspedes o cortasetos.</p> <p><b>⚠ ADVERTENCIA:</b> Si la hoja se suelta después de haberla apretado correctamente, pare de trabajar de inmediato. Es posible que la tuerca de retención esté desgastada o dañada y habrá que sustituirla. No utilice piezas para fijar la hoja que no estén permitidas. Si la hoja sigue aflojándose, consulte al concesionario. Nunca utilice la desbrozadora con una hoja suelta.</p> <p><b>Precauciones sobre el lugar de trabajo</b></p> <ul style="list-style-type: none"> <li>• Corte siempre con los dos pies sobre un terreno firme para no perder el equilibrio.</li> <li>• Asegúrese de que puede moverse y mantener el cuerpo erguido sin problemas. Examine el terreno circundante para detectar obstáculos (raíces, rocas, ramas, zanjas, etc.) que puedan dificultar algún movimiento imprevisto.</li> <li>• No eleve la desbrozadora por encima de la altura del pecho para cortar. Será más difícil controlarla si se producen sacudidas.</li> <li>• No trabaje cerca de cables eléctricos. Deje esta operación a los profesionales.</li> <li>• Corte solamente cuando la visibilidad y la iluminación sean las adecuadas para ver con claridad.</li> <li>• <b>No corte subido a una escalera; es muy peligroso.</b></li> <li>• Si la hoja golpea un objeto extraño, pare la desbrozadora. Examine el disco y la desbrozadora; reparar las partes dañadas.</li> <li>• No deje que entre polvo o arena en la hoja. Incluso una pequeña cantidad de suciedad hará que la hoja se desafilé rápidamente y que aumente el riesgo de sacudidas.</li> <li>• Pare el motor antes de dejar la desbrozadora en el suelo.</li> <li>• Esté especialmente atento cuando utilice protección para los oídos, puesto que tal equipo puede limitar su capacidad para oír sonidos que indiquen peligro (gritos, señales, advertencias, etc.).</li> <li>• Tenga mucho cuidado cuando trabaje en pendientes o en terrenos desnivelados.</li> </ul> <p><b>⚠ ADVERTENCIA:</b> No utilice hojas rígidas en zonas pedregosas. Los objetos que salen despedidos o las hojas</p>	<p><b>⚠ POZOR:</b> Nikdy nepoužívajte krovinorez nad úroveň povrchu alebo s rezným nástrojom v kolmej polohe k zemi. Vyžínač nikdy nepoužívajte ako kosačku ani na rezanie živého plotu.</p> <p><b>⚠ POZOR:</b> Ak sa dobre utiahnutý kotúč začne uvoľňovať, okamžite prerušte prácu. Mohla by byť poškodená upevňovacia matica/skrutka, ktorú treba vymeniť. Na upevnenie kotúča nikdy nepoužívajte neschválené diely. Ak sa kotúč bude naďalej uvoľňovať, obráťte sa na svojho predajcu, alebo autorizovaný servis. Nikdy nepoužívajte krovinorez s uvoľneným kotúčom.</p> <p><b>Ochranné opatrenia v pracovnej oblasti</b></p> <ul style="list-style-type: none"> <li>• Nikdy nedovoľte, aby krovinorez používali deti. Iným osobám dovoľte používať krovinorez iba vtedy, ak si prečítali Návod na použitie alebo ak boli dostatočne zaškolení o správnom použití krovinorezu.</li> <li>• Vždy pracujte tak, že budete pevne stáť oboma nohami na pevnom podklade, aby ste predišli strate rovnováhy.</li> <li>• Skontrolujte, či sa môžete bezpečne pohybovať a stáť. Skontrolujte oblasť okolo, či v nej nie sú prekážky (korene, skaly, vetvy, jamy a pod.) v prípade, že by ste sa museli rýchlo presunúť.</li> <li>• Nepracujte vo výške presahujúcej vaše plecia, pretože tak bude ťažké udržať kontrolu v prípade spätného vrhu.</li> <li>• Nepracujte v blízkosti elektrických káblov. Nechajte to radšej na odborníkov/profesionálov.</li> <li>• Pracujte iba za dobrého svetla a dobrej viditeľnosti, aby ste videli jasne a zreteľne.</li> <li>• <b>Nepracujte s krovinorezom, ak stojíte na rebríku, je to mimoriadne nebezpečné.</b></li> <li>• Krovinorez zastavte, ak kotúč narazil na cudzí predmet. Skontrolujte kotúč a vyžínač; prípadné poškodené časti opravte.</li> <li>• Na kotúči nesmie byť piesok alebo špina. Aj malým množstvom špiny sa čepeľ rýchlo otupí a zvýši sa tým nebezpečenstvo spätného vrhu.</li> <li>• Pred položením krovinorezu na zem zastavte motor.</li> <li>• Dávajte mimoriadny pozor a buďte ostražitý ak nosíte ochranné prostriedky sluchu, pretože sa tým môže znížiť schopnosť počuť zvuky upozorňujúce na nebezpečenstvo (volanie, signály, upozornenia a pod.).</li> <li>• Dávajte mimoriadny pozor pri práci na svahoch a na nerovnom povrchu.</li> </ul>

Italiano	English	Français
UTILIZZO	USE	UTILISATION
<p><b>⚠ ATTENZIONE:</b> Non utilizzare mai dischi rigidi per tagliare in terreni sassosi. I frammenti lanciati o i dischi danneggiati possono provocare lesioni gravi o letali all'operatore o agli astanti. Tenere d'occhio gli oggetti lanciati. Indossare sempre occhiali protettivi omologati. Non sporgersi oltre la protezione dell'apparato di taglio. Pietre, frammenti e altro potrebbero colpire gli occhi e causare cecità o gravi lesioni. Tenere lontane le persone non autorizzate. I bambini, gli animali, gli astanti e gli assistenti devono rimanere a una distanza di sicurezza minima di 15 m. Se si avvicina una persona, arrestare immediatamente l'unità. Non roteare mai l'unità senza avere prima verificato l'eventuale presenza di persone nell'area di lavoro.</p> <p><b>Tecniche di lavoro</b> Istruzioni operative generali</p> <p><b>⚠ ATTENZIONE:</b> In questa sezione vengono descritte le norme di sicurezza di base relative all'uso unità di sfooltimento e taglio di erba. In presenza di situazioni in cui non si sa con certezza come procedere, consultare un esperto. Rivolgersi al rivenditore o all'officina autorizzata locale. Evitare di eseguire operazioni che non si ritengono alla propria portata. Prima di procedere all'uso, è necessario comprendere la differenza tra sfooltimento forestale, sfooltimento di erba e taglio di erba.</p> <p><b>Norme di sicurezza di base</b></p> <p>1. Osservare l'area di lavoro:</p> <ul style="list-style-type: none"> <li>• per accertarsi che nessuna persona, animale o altro oggetto possa interferire con il controllo dell'unità;</li> <li>• per accertarsi che nessuna persona, animale o altro oggetto possa venire a contatto con l'apparato di taglio o con i frammenti lanciati dall'apparato di taglio.</li> </ul> <p><b>⚠ ATTENZIONE:</b> Non utilizzare l'unità se non si ha la possibilità di richiedere soccorso in caso di incidente.</p> <p>2. Non utilizzare l'unità in condizioni meteorologiche avverse, ad esempio, in caso di nebbia fitta, pioggia battente, vento forte, freddo intenso ecc. Lavorare in queste condizioni è faticoso e spesso comporta rischi aggiuntivi, quali formazione di ghiaccio sul terreno, direzione di abbattimento imprevedibile ecc.</p> <p>3. Accertarsi di potersi muovere e rimanere in piedi in maniera sicura. Verificare l'eventuale presenza di ostacoli nell'area di lavoro (radici, pietre, rami, fossi ecc.), nel caso in cui sia</p>	<p>Watch out for thrown objects. Always wear approved eye protection. Never lean over the cutting attachment guard. Stones, rubbish, etc. can be thrown up into the eyes causing blindness or serious injury. Keep unauthorised persons at a distance. Children, animals, onlookers and helpers should be kept outside the safety zone of 15 m. Stop the machine immediately if anyone approaches. Never swing the machine around without first checking behind you to make sure no-one is within the safety zone.</p> <p><b>Working Techniques</b> General Working Instructions</p> <p><b>⚠ WARNING:</b> This section describes the basic safety precautions for working with clearing saws and trimmers. If you encounter a situation where you are uncertain how to proceed you should ask an expert. Contact your dealer or your service workshop. Avoid all usage which you consider to be beyond your capability. You must understand the difference between forestry clearing, grass clearing and grass trimming before use.</p> <p><b>Basic safety rules</b></p> <p>1. Look around you:</p> <ul style="list-style-type: none"> <li>• To ensure that people, animals or other things cannot affect your control of the machine.</li> <li>• To ensure that people, animals, etc., do not come into contact with the cutting attachment or loose objects that are thrown out by the cutting attachment.</li> </ul> <p><b>⚠ WARNING:</b> Do not use the machine unless you are able to call for help in the event of an accident.</p> <p>2. Do not use the machine in bad weather, such as dense fog, heavy rain, strong wind, intense cold, etc. Working in bad weather is tiring and often brings added risks, such as icy ground, unpredictable felling direction, etc.</p> <p>3. Make sure you can move and stand safely. Check the area around you for possible obstacles (roots, rocks, branches, ditches, etc.) in case you have to move suddenly. Take great care when working on sloping ground.</p> <p>4. Switch off the engine before moving to another area.</p> <p>5. Never put the machine down with the engine running.</p>	<p><b>⚠ AVERTISSEMENT :</b> N'utilisez jamais de lames rigides pour les travaux de coupe dans des zones rocheuses. Les projections et l'utilisation de lames endommagées peuvent être à l'origine de blessures corporelles graves, voire mortelles, pour l'utilisateur ou les passants. Soyez très vigilant et méfiez-vous des projections. Portez toujours des lunettes de sécurité. Ne vous penchez jamais au-dessus de la protection de l'outil de coupe. Des pierres ou des débris peuvent être projetés au niveau des yeux, ce qui peut entraîner des blessures graves, voire la cécité. Maintenez toute personne non autorisée à une distance de sécurité. Maintenez les enfants, les animaux, les observateurs et les assistants à une distance minimale de 15 mètres de la zone de sécurité. À l'approche d'un tiers, arrêtez immédiatement la machine. N'appliquez jamais un mouvement circulaire à la machine sans vous être préalablement assuré- de l'absence de toute personne dans la zone de sécurité.</p> <p><b>Techniques de travail</b> Instructions générales de travail</p> <p><b>⚠ AVERTISSEMENT :</b> Cette section décrit les précautions de sécurité de base applicables au travail avec des lames de scie circulaire ou des têtes de coupe à fils. Si vous trouvez dans une situation pour laquelle vous avez des doutes quant à la technique à adopter, demandez conseil auprès d'un spécialiste. Contactez votre distributeur ou le service d'assistance. N'entreprenez pas un travail que vous jugez au-delà de vos capacités. Avant de commencer, il est important de connaître les différences qui existent entre le débroussaillage, le désherbage et la coupe d'herbe.</p> <p><b>Règles de sécurité de base</b></p> <p>1. Inspectez la zone où vous comptez travailler :</p> <ul style="list-style-type: none"> <li>• Assurez-vous qu'aucune personne, animal ou aucun autre élément ne risque d'affecter votre contrôle de la machine.</li> <li>• Assurez-vous qu'aucune personne ni aucun animal, etc., ne risque d'entrer en contact avec l'outil de coupe ou d'être blessé par les objets pouvant être projetés par l'outil de coupe.</li> </ul> <p><b>⚠ AVERTISSEMENT :</b> N'utilisez pas la machine si vous n'êtes pas en mesure de pouvoir appeler à l'aide en cas d'accident.</p> <p>2. N'utilisez pas la machine dans de mauvaises conditions météo (épais brouillard, forte pluie, vent violent, froid extrême, etc.). Travailler dans de mauvaises conditions météo est très fatigant et peut accroître les risques d'accident en raison d'un sol gelé ou d'un sens d'abattage imprévisible, etc.</p> <p>3. Assurez-vous de toujours pouvoir vous mouvoir en toute</p>

Deutsch	Español	Slovensky
GEBRAUCH	UTILIZACIÓN	POUŽITIE
<p><b>⚠ VORSICHT:</b> Arbeiten Sie niemals in steinigem Gelände mit starren Sägeblättern. Hochgeschleuderte Gegenstände oder beschädigte Sägeblätter können den Bediener und Umstehende verletzen oder töten. Achten Sie auf weggeschleuderte Gegenstände. Tragen Sie immer einen zugelassenen Gesichtsschutz. Beugen Sie sich niemals über die Abdeckung des Schneidwerkzeugs. Es können Steine, Schutt usw. aufgewirbelt und in die Augen geschleudert werden, was zur Erblindung und anderen schweren Verletzungen führen kann. Halten Sie unbefugte Personen fern. Kinder, Tiere, Zuschauer und Helfer müssen außerhalb einer Sicherheitszone von 15 m bleiben. Stellen Sie die Maschine sofort ab, wenn sich jemand nähert. Drehen Sie sich niemals mit der Maschine um, ohne zuerst zu prüfen, ob sich nicht jemand hinter Ihnen- innerhalb der Sicherheitszone aufhält.</p> <p><b>Arbeitstechnik</b> Allgemeine Hinweise</p> <p><b>⚠ VORSICHT:</b> In diesem Abschnitt werden die grundlegenden Sicherheitsvorkehrungen beim Arbeiten mit Freischneidegeräten beschrieben. Wenn Sie in eine Situation geraten, in der Sie nicht wissen, wie Sie sich verhalten sollen, wenden Sie sich an einen Fachmann. Wenden Sie sich an Ihren Händler oder den Kundendienst: Unterlassen Sie alle Arbeiten, die Sie sich nicht zutrauen. Vor der Verwendung muss Ihnen der Unterschied zwischen Durchforsten, Mähen und Rasentrimmen klar sein.</p> <p><b>Grundlegende Sicherheitsregeln</b></p> <ol style="list-style-type: none"> <li>1. Prüfen Sie Ihre Umgebung: <ul style="list-style-type: none"> <li>• Stellen Sie sicher, dass Menschen, Tiere und andere Gegenstände Sie nicht bei der sicheren Führung der Maschine behindern können.</li> <li>• Stellen Sie sicher, dass Menschen, Tiere usw. nicht in Kontakt mit dem Schneidwerkzeug und losen Gegenständen kommen können, die vom Schneidwerkzeug weggeschleudert werden.</li> </ul> </li> </ol> <p><b>⚠ VORSICHT:</b> Stellen Sie beim Arbeiten mit der Maschine sicher, dass Sie im Notfall Hilfe rufen können.</p> <ol style="list-style-type: none"> <li>2. Verwenden Sie die Maschine nicht bei schlechter Witterung wie zum Beispiel in dichtem Nebel, bei starken Niederschlägen, heftigem Wind, großer Kälte usw. Arbeiten bei schlechter Witterung ist ermüdend und ist oft mit zusätzlichen Risiken verbunden wie zum Beispiel vereistem Boden, unvorhersehbarer Fallrichtung usw.</li> <li>3. Sorgen Sie dafür, dass Sie sich sicher bewegen und sicher stehen können. Überprüfen Sie das Arbeitsumfeld auf mögliche</li> </ol>	<p>dañadas pueden ocasionar lesiones graves o mortales al operador o los transeúntes. Tenga cuidado con los objetos que salen despedidos. Utilice siempre una protección para los ojos homologada. No se apoye en el protector del accesorio de corte. Piedras, residuos y otros materiales pueden saltar a los ojos y causar daños graves o pérdida de visión. No permita que se acerque ninguna persona que no esté autorizada. Todo niño, animal, curioso y ayudante deberá permanecer fuera de la zona de seguridad de 15 metros (50 pies). Pare de inmediato la máquina cuando alguien se acerque. No haga movimientos de vaivén con la máquina sin antes mirar atrás para asegurarse de que- no hay nadie en la zona de seguridad.</p> <p><b>Técnicas de trabajo</b> Instrucciones generales</p> <p><b>⚠ ADVERTENCIA:</b> En esta sección se describen las medidas básicas de seguridad que deben adoptarse para trabajar con recortadoras y desmalezadoras. Consulte a un experto en situaciones en las que no esté seguro de cómo proceder. Póngase en contacto con el concesionario o el taller. Evite utilizar la herramienta cuando no se sienta capacitado para realizar el trabajo. Antes del uso, es preciso entender las diferencias que existen entre las desbrozadoras forestales y las desbrozadoras y las recortadoras de hierba.</p> <p><b>Reglas de seguridad básicas</b></p> <ol style="list-style-type: none"> <li>1. Mire siempre alrededor: <ul style="list-style-type: none"> <li>• Para asegurarse de que no hay personas, animales u objetos que puedan impedir el control de la máquina.</li> <li>• Para asegurarse de que no hay personas, animales y demás que puedan entrar en contacto con el accesorio de corte o con los objetos que expele este accesorio.</li> </ul> </li> </ol> <p><b>⚠ ADVERTENCIA:</b> No utilice la máquina si no puede pedir ayuda en caso de accidente.</p> <ol style="list-style-type: none"> <li>2. No utilice la máquina si hace mal tiempo, como cuando haya niebla densa, lluvia intensa, viento fuerte, frío intenso, etc. El trabajo en estas condiciones es fatigador y conlleva una serie de riesgos añadidos, como la presencia de placas de hielo, el derribo en dirección imprevista, etc.</li> <li>3. Asegúrese de que puede moverse y mantener el cuerpo erguido sin problemas. Examine el terreno circundante para detectar obstáculos (raíces, rocas, ramas, zanjas, etc.) que puedan dificultar algún movimiento imprevisto. Tenga mucho cuidado cuando trabaje en terrenos en pendiente.</li> </ol>	<p><b>⚠ POZOR:</b> Nikdy nepoužívajte neohybné kotúče pri vyžínaní povrchu s kameňmi. Odhodené predmety alebo poškodené kotúče môžu spôsobiť vážne alebo smrteľné zranenie obsluhy alebo okolostojacich osôb. Dávajte pozor na odmrštené predmety. Vždy noste ochranné prostriedky očí. Nikdy sa nenahýňajte nad ochranný štít. Kamene, odpadky a pod. by mohli byť odmrštené smerom k očiam a mohli by Vás oslepiť alebo vážne poraniť. Neoprávnené osoby musia ostať v bezpečnej vzdialenosti. Deti, zvieratá, okolostojaci a pomocníci by mali ostať vo vzdialenosti aspoň 15 m. Ak sa niekto priblíži, stroj okamžite zastavte. Nikdy nemanipulujte krovínorezom, ak ste sa predtým nepresvedčili, že v bezpečnej zóne nie je nikto.</p> <p><b>Pracovné techniky</b> Všeobecné pokyny pri práci</p> <p><b>⚠ POZOR:</b> Táto časť popisuje základné bezpečnostné opatrenia pri práci pri vyžínaní a kosení. Ak sa dostanete do situácie, v ktorej budete mať pochybnosti ako pokračovať, poraďte sa s odborníkom. Zavolajte predajcu alebo servisné stredisko. Nerobte nič, čo presahuje vaše schopnosti. Musíte poznať rozdiely medzi čistením lesného porastu, vyžínaním trávy a kosením trávy ešte pred použitím krovínorezu.</p> <p><b>Základné bezpečnostné predpisy</b></p> <ol style="list-style-type: none"> <li>1. Rozhliadnite sa okolo seba: <ul style="list-style-type: none"> <li>• Zabezpečte, aby Vás žiadne osoby, zvieratá a iné veci neovplyvňovali, hlavne kontrolu nad strojom.</li> <li>• Zabezpečte, aby sa osoby, zvieratá atď. nemohli dostať do kontaktu s rezným nástrojom, ani s predmetmi, ktoré by mohli byť odmrštené týmto zariadením.</li> </ul> </li> </ol> <p><b>⚠ POZOR:</b> Stroj nepoužívajte bez toho, že by ste neboli schopní v prípade potreby zavolať pomoc.</p> <ol style="list-style-type: none"> <li>2. Stroj nepoužívajte za zlého počasia, ako v hustej hmle, v prudkom daždi, ak je veľmi zima a pod. Práca v uvedených podmienkach je namáhavá a často so sebou prináša ďalšie riziká, ako tvorbu poľadovice a pod.</li> <li>3. Presvedčte sa, že v pracovnej oblasti sa budete môcť bezpečne pohybovať a stáť. Skontrolujte pracovnú oblasť, či v nej nie sú potenciálne prekážky (korene, skaly, konáre, úvaly a pod.) pre</li> </ol>

Italiano	English	Français
UTILIZZO	USE	UTILISATION
<p>necessario spostarsi improvvisamente. Prestare estrema attenzione durante il taglio su terreni in pendenza.</p> <p>4. Spegnerne il motore prima di trasferirsi in un'altra area.</p> <p>5. Non appoggiare mai l'unità a terra mentre il motore è in funzione.</p> <ul style="list-style-type: none"> <li>• Utilizzare sempre i dispositivi appropriati.</li> <li>• Accertarsi che i dispositivi siano registrati in maniera adeguata.</li> <li>• Pianificare attentamente il lavoro da eseguire.</li> <li>• Utilizzare sempre il motore a pieno regime quando si inizia a tagliare con il disco.</li> <li>• Utilizzare sempre dischi affilati.</li> </ul> <p><b>⚠ ATTENZIONE: Non tentare di rimuovere il materiale tagliato mentre il motore è in funzione o l'apparato di taglio è in movimento per evitare di procurarsi gravi lesioni. Arrestare il motore e l'apparato di taglio prima di rimuovere il materiale impigliato intorno al disco per evitare il rischio di lesioni personali. La coppia conica può riscaldarsi durante l'uso e rimanere calda per un certo periodo di tempo successivo all'uso. Il contatto con questa può provocare ustioni.</b></p> <p><b>⚠ ATTENZIONE: Può accadere talvolta che alcuni rami o alcune sterpaglie rimangano bloccati tra la protezione e l'apparato di taglio. Arrestare sempre il motore prima della pulizia.</b></p> <p><b>Verifiche preliminari</b></p> <ul style="list-style-type: none"> <li>• Esaminare il disco per verificare che la base dei denti o l'area in prossimità del foro centrale non presenti incrinature. Eliminare il disco se presenta incrinature (Fig. 51, pag. 38).</li> <li>• Verificare che la flangia di supporto non presenti incrinature dovute a usura o a un serraggio eccessivo. Eliminare la flangia di supporto se appare incrinata (Fig. 52, pag. 38).</li> <li>• Assicurarsi che il dado di fissaggio non abbia perso la sua capacità di ritenuta. La forza di serraggio del dado di fissaggio deve essere di 25 Nm (Fig. 52, pag. 38).</li> <li>• Verificare che il copridisco non sia danneggiato o incrinato. Sostituire il copridisco se appare incrinato (Fig. 53, pag. 38).</li> <li>• Verificare che la testina e la protezione del trimmer non siano danneggiate o incrinata. Sostituire la testina e la protezione del trimmer se appaiono incrinata (Fig. 53, pag. 38).</li> </ul> <p><b>⚠ ATTENZIONE: Non utilizzare mai l'unità senza la protezione o con una protezione difettosa. Non utilizzare mai l'unità senza l'albero di trasmissione.</b></p>	<ul style="list-style-type: none"> <li>• Always use the correct equipment.</li> <li>• Make sure the equipment is well adjusted.</li> <li>• Organise your work carefully.</li> <li>• Always use full throttle when starting to cut with the blade.</li> <li>• Always use sharp blades.</li> </ul> <p><b>⚠ WARNING: Neither the operator of the machine nor anyone else may attempt to remove the cut material while the engine is running or the cutting equipment is rotating, as this can result in serious injury. Stop the engine and cutting equipment before you remove material that has wound around the blade as otherwise there is a risk of injury. The bevel gear can get hot during use and may remain so for a while afterwards. You could get burnt if you touch it.</b></p> <p><b>⚠ WARNING: Sometimes branches or grass get caught between the guard and cutting attachment. Always stop the engine before cleaning.</b></p> <p><b>Check before starting</b></p> <ul style="list-style-type: none"> <li>• Check the blade to ensure that no cracks have formed at the bottom of the teeth or by the centre hole. Discard a blade if cracks are found (Fig. 51, page 38).</li> <li>• Check that the support flange is not cracked due to fatigue or due to being tightened too much. Discard the support flange if it is cracked (Fig. 52, page 38).</li> <li>• Ensure the locking nut has not lost its captive force. The tightening torque of the locking nut should be 25 Nm (Fig. 52, page 38).</li> <li>• Check that the blade guard is not damaged or cracked. Replace the blade guard if it is cracked (Fig. 53, page 38).</li> <li>• Check that the trimmer head and trimmer guard are not damaged or cracked. Replace the trimmer head or trimmer guard if they have been cracked (Fig. 53, page 38).</li> </ul> <p><b>⚠ WARNING: Never use the machine without a guard or with a defective guard. Never use the machine without the transmission shaft.</b></p> <p><b>Forestry clearing</b></p> <ul style="list-style-type: none"> <li>• Before you start clearing, check the clearing area, the type of terrain, the slope of the ground, whether there are stones, hollows etc.</li> </ul>	<p>sécurité. Inspectez la zone de travail et dégagez tout obstacle éventuel (racines, rochers, branches, fossés, etc.) pour le cas où vous devriez vous déplacer rapidement. Soyez très vigilant lorsque vous travaillez sur des terrains en pente.</p> <p>4. Arrêtez le moteur avant de changer de zone de travail.</p> <p>5. Ne reposez jamais la machine lorsque le moteur tourne.</p> <ul style="list-style-type: none"> <li>• Utilisez toujours l'équipement approprié.</li> <li>• Veillez au bon réglage de l'équipement.</li> <li>• Organisez méticuleusement votre travail.</li> <li>• Utilisez toujours l'étranglement maximum au début des travaux de coupe avec une lame.</li> <li>• Utilisez toujours des lames bien affûtées.</li> </ul> <p><b>⚠ AVERTISSEMENT : Ni l'utilisateur ni aucune autre personne ne doit tenter de démonter l'outil de coupe lorsque le moteur tourne ou que l'outil de coupe est en mouvement, car des blessures graves peuvent en résulter. Arrêter le moteur et l'outil de coupe avant de procéder au retrait de débris enroulés autour du disque car cette opération présente un risque élevé de blessure. Le pignon conique peut devenir très chaud après l'utilisation de la machine et le rester un certain temps. Ne le touchez pas, sous peine de vous brûler.</b></p> <p><b>⚠ AVERTISSEMENT : Des branches ou de l'herbe peuvent se bloquer entre la protection et l'outil de coupe. Arrêtez toujours le moteur avant de procéder au nettoyage.</b></p> <p><b>Vérifiez le dispositif de coupe avant d'allumer la machine</b></p> <ul style="list-style-type: none"> <li>• Vérifiez la lame et assurez-vous qu'aucune fissure ne s'est formée à la base des dents ou au niveau de l'orifice central. Débarrassez-vous de la lame si vous observez des fissures (Fig. 51, page 38).</li> <li>• Vérifiez que la bride de maintien n'est pas fissurée en raison de l'usure ou d'un serrage excessif. Débarrassez-vous de la bride si elle est fissurée. (Fig. 52, page 38).</li> <li>• Assurez-vous que l'écrou de verrouillage n'a pas perdu sa force de captation. Le couple de serrage de l'écrou de fixation doit être de 25 Nm (Fig. 52, page 38).</li> <li>• Vérifiez que le protège-lame n'est pas endommagé ou fissuré. Remplacez-le s'il est fissuré (Fig. 53, page 38).</li> <li>• Vérifiez que la tête de coupe à fils et que sa protection ne sont pas endommagées ou fissurées. Remplacez la tête de coupe à fils ou la protection si l'une ou l'autre présente des fissures (Fig. 53, page 38).</li> </ul> <p><b>⚠ AVERTISSEMENT : N'utilisez jamais la machine sans protection ou déflecteur. N'utilisez jamais la machine sans l'arbre de transmission.</b></p>

Deutsch	Español	Slovenský
GEBRAUCH	UTILIZACIÓN	POUŽITIE
<p>Hindernisse (Wurzeln, Steine, Zweige, Gräben usw.), falls Sie sich in Sicherheit bringen müssen. Arbeiten Sie besonders vorsichtig auf abschüssigem Gelände.</p> <p>4. Stellen Sie den Motor ab, bevor Sie sich an einen anderen Arbeitsort begeben.</p> <p>5. Setzen Sie die Maschine niemals mit laufendem Motor ab.</p> <ul style="list-style-type: none"> <li>• Arbeiten Sie immer mit den richtigen Gerätschaften.</li> <li>• Achten Sie darauf, dass die Gerätschaften richtig eingestellt sind.</li> <li>• Organisieren Sie Ihre Arbeit sorgfältig.</li> <li>• Beginnen Sie immer mit voller Drehzahl zu sägen.</li> <li>• Arbeiten Sie immer mit scharfen Sägeblättern.</li> </ul> <p><b>⚠ VORSICHT:</b> Weder die Bediener der Maschine noch andere Personen dürfen versuchen, Schnittmaterial zu entfernen, solange der Motor läuft oder sich das Schneidwerkzeug dreht; dies kann zu schweren Verletzungen führen. Zum Schutz vor Verletzungen müssen Sie den Motor und das Schneidwerkzeug vor dem Entfernen von aufgewickelter Schneidgut stoppen. Das Winkelgetriebe kann bei der Arbeit heiß werden und auch danach noch einige Zeit heiß bleiben. Berühren kann zu Verbrennungen führen.</p> <p><b>⚠ VORSICHT:</b> Gelegentlich verfangen sich Zweige oder Gras zwischen der Schutzabdeckung und dem Schneidwerkzeug. Stellen Sie immer den Motor ab, bevor Sie dieses entfernen.</p> <p><b>Bevor Sie beginnen</b></p> <ul style="list-style-type: none"> <li>• Überprüfen Sie das Sägeblatt, ob sich keine Risse am Grund der Zähne oder an der mittigen Bohrung gebildet haben. Werfen Sie das Sägeblatt weg, wenn Sie Risse feststellen (Abb. 51, S. 38).</li> <li>• Prüfen Sie, ob die Halterung nicht aufgrund von Ermüdung oder durch übermäßiges Festziehen gerissen ist. Werfen Sie eine gerissene Halterung weg (Abb. 52, S. 38).</li> <li>• Überprüfen Sie die Sicherungsmutter auf festen Sitz. Das Anzugsmoment der Sicherungsmutter sollte 25 Nm (Abb. 52, S. 38) betragen.</li> <li>• Überprüfen Sie, ob die Schutzabdeckung nicht beschädigt oder gerissen ist. Ersetzen Sie die Schutzabdeckung, wenn sie gerissen ist (Abb. 53, S. 38).</li> <li>• Überprüfen Sie, ob der Trimmkopf und der Trimmenschutz nicht beschädigt oder gerissen sind. Ersetzen Sie den Trimmkopf bzw. den Trimmenschutz, wenn sie beschädigt sind (Abb. 53, S. 38).</li> </ul> <p><b>⚠ VORSICHT:</b> Benutzen Sie die Maschine niemals ohne Schutzabdeckung oder mit defekter Schutzabdeckung. Benutzen Sie die Maschine niemals ohne Getriebewelle.</p>	<p>4. Apague el motor antes de trasladarse a otra zona.</p> <p>5. Jamás suelte la máquina con el motor en marcha.</p> <ul style="list-style-type: none"> <li>• Utilice siempre el equipo adecuado.</li> <li>• Asegúrese de que el equipo está bien ajustado.</li> <li>• Planifique el trabajo con cuidado.</li> <li>• Aplique la aceleración máxima cuando empiece a cortar con la hoja.</li> <li>• Utilice siempre hojas afiladas.</li> </ul> <p><b>⚠ ADVERTENCIA:</b> Ni el operador de la máquina ni otras personas deben intentar quitar el material cortado mientras el motor está en marcha o cuando el equipo de corte está girando, ya que pueden ocasionarse lesiones graves. Pare el motor y el equipo de corte antes de quitar el material que quede enrollado en la hoja, ya que existe el riesgo de lesiones. El engranaje cónico puede calentarse durante el uso y no enfriarse hasta un tiempo después. Si lo toca puede quemarse.</p> <p><b>⚠ ADVERTENCIA:</b> A veces pueden quedar ramas o hierba atrapadas entre el protector y el accesorio de corte. Pare el motor para quitarlas.</p> <p><b>Comprobación previa al arranque</b></p> <ul style="list-style-type: none"> <li>• Examine la hoja para asegurarse de que no se han formado grietas en la base de los dientes o en torno al orificio central. Si detecta grietas, deseche la hoja (Fig. 51, pág. 38).</li> <li>• Compruebe que la brida de apoyo no se ha agrietado a causa de la fatiga o de un apriete excesivo. Deseche la brida de apoyo si está agrietada (Fig. 52, pág. 38).</li> <li>• Asegúrese de que la tuerca de seguridad no ha perdido su capacidad de retención. Esta tuerca debe tener un par de apriete de 25 Nm (Fig. 52, pág. 38).</li> <li>• Compruebe que el protector de la hoja no está deteriorado ni agrietado. Sustituya el protector si está agrietado (Fig. 53, pág. 38).</li> <li>• Compruebe que el cabezal y el protector de la recortadora no están dañados ni agrietados. Sustituya el cabezal o el protector si presentan grietas (Fig. 53, pág. 38).</li> </ul> <p><b>⚠ ADVERTENCIA:</b> Jamás utilice la máquina sin un protector o con un protector defectuoso. Jamás utilice la máquina sin la barra de transmisión.</p> <p><b>Desbrozado forestal</b></p> <ul style="list-style-type: none"> <li>• Antes de empezar a trabajar, examine la zona que va a desbrozar y determine de qué tipo de terreno se trata, cuál es la pendiente, si hay piedras, si presenta depresiones, etc.</li> </ul>	<p>prípád, že by ste sa museli rýchlo presunúť. Pri práci na prudkom svahu dávajte veľký pozor.</p> <p>4. Pred prenesením stroja na iné miesto vypnite motor.</p> <p>5. Stroj nikdy nekladte na zem, kým je motor v chode.</p> <ul style="list-style-type: none"> <li>• Vždy používajte správne vybavenie.</li> <li>• Skontrolujte, či je vybavenie dobre nastavené.</li> <li>• Starostlivo si zorganizujte prácu.</li> <li>• Pri začatí práce s kotúčmi vždy použite plný výkon.</li> <li>• Vždy používajte naostrené kotúče.</li> </ul> <p><b>⚠ POZOR:</b> Obsluha stroja, ani iná osoba, sa nesmie pokúsiť odstrániť pokosený materiál, kým je motor v chode, mohlo by to spôsobiť veľmi vážne poranenie. Predtým, ako sa pokúsite odstrániť materiál, ktorý zablokoval otáčanie kotúča, zastavte motor a rezacie zariadenie, aby ste predišli osobnému úrazu. Kónická spojka sa môže počas používania veľmi zohriať a ostane horúca dlhú dobu. Ak sa jej dotknete, mohli by ste sa popáliť.</p> <p><b>⚠ POZOR:</b> Niekedy sa môžu medzi rezným kotúčom a štítom zachytiť konáriky a tráva. Pred ich odstránením vždy zastavte motor.</p> <p><b>Kontroly pred štartovaním</b></p> <ul style="list-style-type: none"> <li>• Skontrolujte kotúče, aby ste zistili či na spodnej časti alebo v strednom otvore nie sú praskliny. Ak ste praskliny našli, kotúč vymeňte, ale žiadnom prípade nepoužívajte - vyhodte ho (Obr.51, strana 38).</li> <li>• Skontrolujte, či podporná prírubica nie je prasknutá následkom preťaženia alebo následkom prílišného utiahnutia. Ak je podporná prírubica prasknutá, vymeňte za dobrú - zlú vyhodte (Obr.52, strana 38).</li> <li>• Skontrolujte, či poistná matica nestratila svoju upínaciu silu. Uťahovací moment matice by mal byť 25 Nm. (Obr.52, strana 38).</li> <li>• Skontrolujte, či nie je poškodený alebo prasknutý ochranný štít kotúča. Ak je ochranný štít kotúča prasknutý, vymeňte ho (Obr.53, strana 38).</li> <li>• Skontrolujte, či kosacia hlavica a kryt nie sú poškodené alebo prasknuté. Ak kosacia hlavica alebo kryt praskli, vymeňte ich (Obr.53, strana 38).</li> </ul> <p><b>⚠ POZOR:</b> Nikdy nepoužívajte krovinorez bez ochranného štítu alebo keď je štít poškodený. Nikdy nepoužívajte krovinorez bez prevodového hriadeľa.</p>

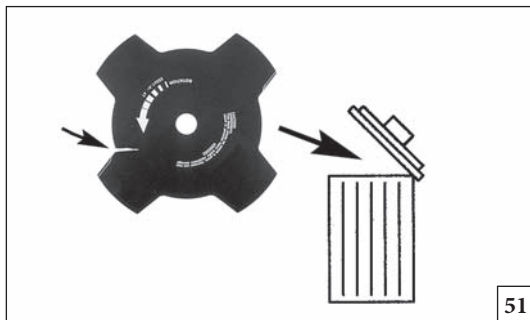

51

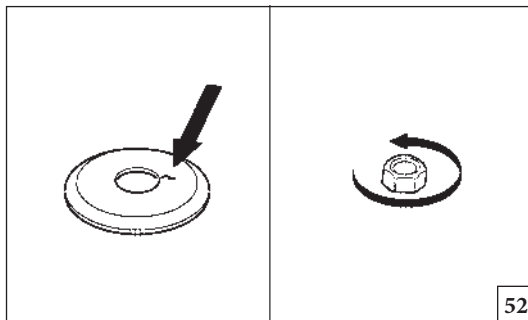

52

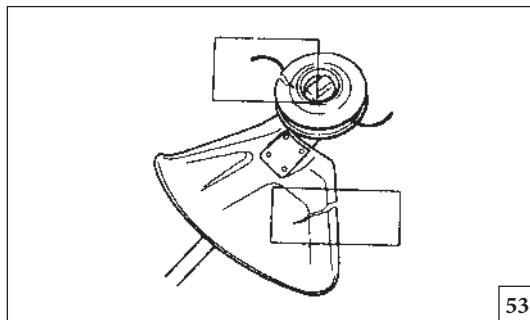

53

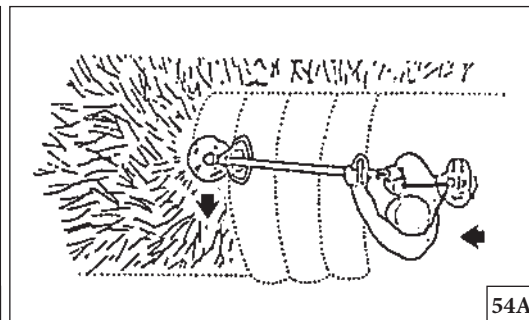

54A

Italiano	English	Français
<p align="center"><b>UTILIZZO</b></p>	<p align="center"><b>USE</b></p>	<p align="center"><b>UTILISATION</b></p>
<p><b>Sfoltimento forestale</b></p> <ul style="list-style-type: none"> <li>Prima di eseguire lo sfoltimento, esaminare l'area di lavoro, il tipo di terreno, la pendenza del terreno, l'eventuale presenza di pietre, fossi ecc.</li> <li>Iniziare dal lato dell'area di lavoro ritenuto più facile e sfoltire uno spazio da cui partire.</li> <li>Avanzare e indietreggiare sistematicamente all'interno dell'area, eseguendo lo sfoltimento lungo circa 4-5 m a ogni passaggio. In tal modo, viene sfruttata l'intera portata dell'unità in entrambe le direzioni e l'operatore può procedere in un'area di lavoro pratica e varia.</li> <li>Sfoltire una fascia di terreno lunga circa 75 m. Portare con sé la tanica del carburante per eventuali rabbocchi durante il lavoro.</li> <li>Nei terreni in pendenza, spostarsi da un lato all'altro della china. È più facile procedere in questo modo piuttosto che salire e scendere più volte per la china.</li> <li>Pianificare la fascia da sfoltire per evitare di dovere superare fossi o altri ostacoli del terreno. Orientare inoltre la direzione della fascia per sfruttare le condizioni del vento, in modo che la sterpaglia sfoltita cada sul lato già sfoltito.</li> </ul> <p><b>Sfoltimento di erba con disco per erba</b></p> <ul style="list-style-type: none"> <li>Non utilizzare i dischi per erba per abbattere fusti legnosi.</li> <li>Il disco per erba può essere utilizzato per tutti i tipi di erba alta o erbaccia.</li> <li>L'erba deve essere tagliata con movimenti alternati laterali, in cui il movimento da destra a sinistra esegue lo sfoltimento e il movimento da sinistra a destra è la corsa di ritorno. Il taglio viene eseguito con il lato sinistro del disco (tra le ore 8 e le ore 12) (Fig.54A-B).</li> <li>Se il disco viene inclinato a sinistra durante lo sfoltimento, l'erba cade lungo una linea e può essere raccolta con maggiore facilità, ad esempio, con un rastrello.</li> <li>Cercare di procedere in maniera ritmica. Rimanere saldamente</li> </ul>	<ul style="list-style-type: none"> <li>Start at whichever end of the area is easiest, and clear an open space from which to work.</li> <li>Work systematically to and fro across the area, clearing a width of around 4-5 m on each pass. This exploits the full reach of the machine in both directions and gives the operator a convenient and varied working area to work in.</li> <li>Clear a strip around 75 m long. Move your fuel can as work progresses.</li> <li>On sloping ground you should work along the slope. It is much easier to work along a slope than it is to work up and down it.</li> <li>You should plan the strip so that you avoid going over ditches or other obstacles on the ground. You should also orient the strip to take advantage of wind conditions, so that cleared stems fall in the cleared area of the stand.</li> </ul> <p><b>Grass clearing using a grass blade</b></p> <ul style="list-style-type: none"> <li>Grass blades and grass cutters must not be used on woody stems.</li> <li>A grass blade is used for all types of tall or coarse grass.</li> <li>The grass is cut down with a sideways, swinging movement, where the movement from right-to-left is the clearing stroke and the movement from left-to-right is the return stroke. Let the left-hand side of the blade (between 8 and 12 o'clock) do the cutting (Fig.54A-B).</li> <li>If the blade is angled to the left when clearing grass, the grass will collect in a line, which makes it easier to collect, e.g. by raking.</li> <li>Try to work rhythmically. Stand firmly with your feet apart. Move forward after the return stroke and stand firmly again.</li> <li>Let the support cup rest lightly against the ground. It is used to protect the blade from hitting the ground.</li> <li>Reduce the risk of material wrapping around the blade by</li> </ul>	<p><b>Débroussaillage</b></p> <ul style="list-style-type: none"> <li>Avant de commencer le débroussaillage, inspectez la zone de travail, le type de terrain, le niveau de pente du sol, la présence de pierres, de creux, etc.</li> <li>Commencez par l'extrémité la plus simple à travailler et dégagez-vous un espace ouvert à partir duquel oeuvrer.</li> <li>Travaillez systématiquement sur la largeur de la zone, en débroussaillant sur des bandes de 4 à 5 m à chaque passage. Cette technique permet d'exploiter toute la portée de la machine dans les deux directions tout en dégagant une zone de travail pratique et variée pour l'utilisateur.</li> <li>Débroussailliez sur des bandes d'environ 75 m de long. Remuez le réservoir de carburant à mesure que vous progressez.</li> <li>Sur les terrains en pente, travaillez dans le sens de la pente. Il est moins fatigant de travailler dans le sens de la pente que de la monter pour la redescendre systématiquement.</li> <li>Préparez le découpage en bandes du terrain pour éviter les fossés ou les autres aspérités du terrain. Pensez également à orienter les bandes en fonction du vent, de sorte que l'herbe coupée tombe dans la zone dégagée.</li> </ul> <p><b>Coupe d'herbe à l'aide d'une lame pour herbe</b></p> <ul style="list-style-type: none"> <li>Les lames pour herbe et les coupe-herbe ne doivent pas être utilisés pour la coupe de bois.</li> <li>Les lames pour herbe s'utilisent pour tous les types d'herbe, grande ou épaisse.</li> <li>La coupe de l'herbe s'effectue suivant un mouvement de balancement latéral, où le mouvement de droite à gauche correspond à la coupe et le mouvement de gauche à droite au retour de coupe. Effectuez le travail de coupe avec le côté gauche de la lame (entre les positions 8h et 12h) (Fig.54A-B).</li> <li>Si la lame est inclinée vers la gauche lors du désherbage, l'herbe sera coupée en ligne, ce qui en facilitera le ramassage (au râteau, par exemple).</li> <li>Dans la mesure du possible, travaillez de façon rythmée.</li> </ul>

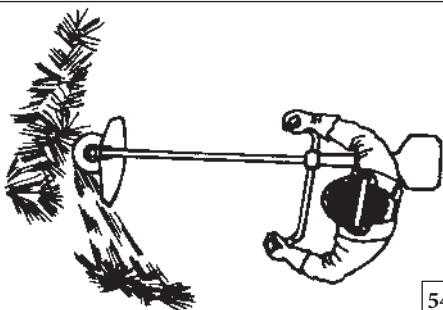

54B

Deutsch

Español

Slovensky

GEBRAUCH

UTILIZACIÓN

POUŽITIE

**Durchforstung**

- Prüfen Sie vor Durchforstungsarbeiten den Durchforstungsbereich, den Geländetyp, die Hangneigung, Vorhandensein von Steinen, Mulden usw.
- Beginnen Sie dort zu arbeiten, wo es am einfachsten ist, und schaffen Sie sich einen freien Raum, von dem aus Sie arbeiten können.
- Arbeiten Sie sich im Zickzackgang voran, wobei Sie jeweils einen Bereich von 4 bis 5 m roden. Dadurch können Sie die ganze Reichweite der Maschine in beiden Richtungen nutzen und schaffen Sie sich einen Bereich, in dem Sie komfortabel arbeiten können.
- Durchforsten Sie einen Streifen von etwa 75 m Länge. Nehmen Sie jeweils den Benzinkanister mit.
- Arbeiten Sie auf abschüssigem Gelände quer zum Hang. Es ist viel einfacher, quer zum Hang als nach oben und nach unten zu arbeiten.
- Planen Sie die zu bearbeitende Schneise, damit Sie keine Gräben oder sonstigen Hindernisse auf dem Boden überwinden müssen. Nutzen Sie bei der Planung der Durchforstungsschneise auch die Windverhältnisse aus, sodass gerodete Stämme in den gerodeten Bereich fallen.

**Gras mähen mit einem Grasschneideblatt.**

- Grasschneideblätter dürfen nicht für holzige Stängel verwendet werden.
- Grasschneideblätter sind für alle Arten von hohem und grobem Gras geeignet.
- Das Gras wird mit einer seitlich ausschwingenden Bewegung gemäht, wobei die Bewegung von rechts nach links die Schnittbewegung und die Bewegung von links nach rechts die Rückbewegung ist. Geschnitten wird mit der linken Seite des Schneideblatts (zwischen 8 und 12 Uhr) (Abb. 54A-B).
- Wenn das Schneideblatt beim Gras mähen nach links gekippt wird, sammelt sich das Gras in einer Reihe, so dass es leichter gesamt werden kann, zum Beispiel mit dem Rechen.
- Versuchen Sie, rhythmisch zu arbeiten. Nehmen Sie einen sicheren

- Empiece por el extremo del terreno que le resulte más fácil y despeje la zona en la que va a trabajar.
- Trabaje de forma sistemática de lado a lado de la zona elegida y desbroce entre 4 y 5 en cada pasada. Esto permite aprovechar el alcance máximo de la máquina en ambas direcciones y abarcar una extensión de terreno variada de forma cómoda.
- Desbroce una franja de 75 metros de longitud aproximadamente, y desplace la lata de combustible conforme avance el trabajo.
- En terrenos en pendiente es conveniente trabajar a lo largo de la pendiente. Es mucho más sencillo que tener que subir y bajar.
- Para evitar zanjás y otros obstáculos del terreno, debería saber en qué zona va a maniobrar. También debería tener en cuenta la orientación en función del viento para que los troncos cortados caigan en la zona desbrozada del bosque.

**Desbrozado de hierba con una hoja para hierba**

- No se deben utilizar hojas y cuchillas para hierba en troncos de madera.
- Las hojas para hierba se pueden utilizar con hierba alta y gruesa.
- La hierba se corta con un movimiento pendular de derecha a izquierda y de izquierda a derecha que permite cortar y regresar a la posición de partida, respectivamente. Realice el corte con la parte izquierda de la hoja (algo más del cuarto superior) (Fig. 54A-B).
- Si la hoja se desvía hacia la izquierda durante el desbrozado, la hierba se depositará en línea, lo que facilitará su recogida con un rastrillo, por ejemplo.
- Intente trabajar a un ritmo constante. Mantenga el cuerpo bien erguido con los pies separados. Avance después de que la hoja vuelva a la posición de partida y apóyese de nuevo firmemente en el suelo.
- Deje que la cubierta de apoyo descansa ligeramente sobre el suelo para impedir que la hoja golpee el suelo.
- Para reducir el riesgo de que el material se enrolle en la hoja,

**Čistenie lesného porastu**

- Predtým ako začnete s prácou, skontrolujte oblasť, druh terénu, sklon svahu, prítomnosť kameňov, jám a pod.
- Začnite pracovať na ktoromkoľvek kraji, kde je to pre vás ľahšie a vyčistíte otvorený priestor, od ktorého začnete.
- Pracujte systematicky po pásoch, pričom pri každom kroku vyčistíte približne 4-5 m. Takto využijete plný rozsah stroja v oboch smeroch a získate tak voľnú širokú plochu, v ktorej sa môžete ľahko pohybovať.
- Čistite pás dlhý približne 75 m. Nádrž s palivom premiestňujte podľa postupu práce vždy so sebou.
- Na svahoch pracujte v horizontálnom smere, pretože je ľahšie pracovať zľava doprava/zprava doľava ako zdola hore a naopak.
- Naplánujte si pás, aby ste predišli jamám a iným prekážkam na teréne. Pás môžete nasmerovať aj v závislosti od poveternostných podmienok, aby zrezaný lesný porast padal na čistú stranu.

**Vyžínanie trávy použitím trávového kotúča**

- Trávové kotúče sa nesmú používať na zdrevnatené steblá a konáre.
- Trávový kotúč sa používa na všetky druhy vysokej alebo hrubej trávy.
- Tráva sa kosí bočným, kolísavým pohybom, kde pohyb sprava doľava je čistiacim úkonom a pohyb zľava doprava je spätným úkonom. Koste ľavou stranou kotúča (v intervale medzi 8. a 12. hod. na ciferníku). (Obr. 54A-B)
- Ak je kotúč pri kosení trávy naklonený doľava, tráva sa bude ukladať v určitej línii, čím sa uľahčí jej zber, napr. hrabaním.
- Snažte sa pracovať rytmicky. Stojte pevne na rozkročených nohách. Postúpte vpred po spätnom úkone a znovu sa pevne postavte.
- Nechajte, aby sa opierka jemne dotýkala zeme. Používa sa

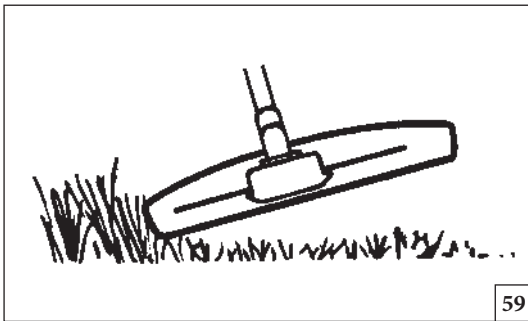

59

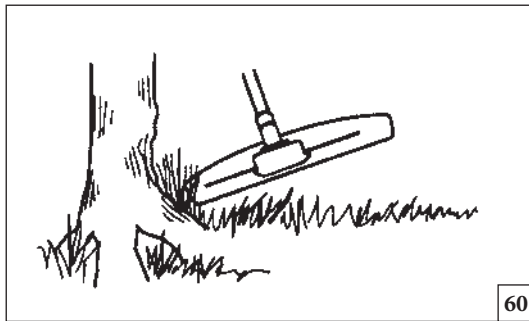



60

Italiano	English	Français
<p align="center"><b>UTILIZZO</b></p>	<p align="center"><b>USE</b></p>	<p align="center"><b>UTILISATION</b></p>
<p>fermi con le gambe leggermente divaricate. Avanzare al termine della corsa di ritorno e rimanere di nuovo saldamente fermi.</p> <ul style="list-style-type: none"> <li>• Lasciare che la coppa di supporto sfiori il terreno. Serve a evitare che il disco tocchi il terreno.</li> <li>• Per ridurre il rischio di attorcigliamento di materiale intorno al disco, attenersi alle seguenti istruzioni:             <ol style="list-style-type: none"> <li>1. Tagliare sempre con il motore a pieno regime.</li> <li>2. Evitare il materiale precedentemente tagliato durante la corsa di ritorno.</li> </ol> </li> <li>• Arrestare il motore, sganciare il cinghiaggio e appoggiare l'unità a terra prima di iniziare a raccogliere il materiale tagliato.</li> </ul> <p><b>Taglio di erba con testina a fili di nylon</b></p> <p><b>⚠ AVVISIO: Non utilizzare un filo più lungo del diametro specificato. Con la protezione montata correttamente, l'apparato di taglio incorporato regola automaticamente la lunghezza appropriata del filo. L'uso di fili eccessivamente lunghi può sovraccaricare il motore e causare danni al meccanismo di frizione e alle parti adiacenti.</b></p> <p><b>Rifinitura</b></p> <ul style="list-style-type: none"> <li>• Tenere la testina inclinata appena sopra il terreno. Il taglio viene eseguito dall'estremità del filo. Lasciare agire il filo. Non spingere mai il filo nell'area da tagliare (Fig.59).</li> <li>• Il filo consente di rimuovere facilmente erba ed erbacce alla base di muri, staccionate, alberi e cordoli; tuttavia, può danneggiare la corteccia di certi alberi e arbusti e intaccare i pali delle staccionate.</li> <li>• Per ridurre il rischio di danneggiare altre piante, accorciare il filo a 10-12 cm e diminuire la velocità del motore.</li> </ul> <p><b>Sfoltimento</b></p> <ul style="list-style-type: none"> <li>• La tecnica di sfoltimento consente di rimuovere tutta la</li> </ul>	<p>following these instructions:</p> <ol style="list-style-type: none"> <li>1. Always work at full throttle.</li> <li>2. Avoid the previously cut material during the return stroke.</li> </ol> <ul style="list-style-type: none"> <li>• Stop the engine, unclip the harness and place the machine on the ground before you start to collect the cut material.</li> </ul> <p><b>Grass trimming with a trimmer head</b></p> <p><b>⚠ CAUTION: Do not work with mowing line longer than the intended diameter. With a properly mounted guard, the built-in cutter will automatically adjust the line to its proper length. Overly long lines can overload the engine, resulting in damage to the clutch mechanism and nearby parts.</b></p> <p><b>Trimming</b></p> <ul style="list-style-type: none"> <li>• Hold the trimmer head just above the ground at an angle. It is the end of the cord that does the work. Let the cord work at its own pace. Never press the cord into the area to be cut (Fig.59).</li> <li>• The cord can easily remove grass and weeds up against walls, fences, trees and borders, however it can also damage sensitive bark on trees and bushes, and damage fence posts.</li> <li>• Reduce the risk of damaging plants by shortening the cord to 10-12 cm and reducing the engine speed.</li> </ul> <p><b>Clearing</b></p> <ul style="list-style-type: none"> <li>• The clearing technique removes all unwanted vegetation. Keep the trimmer head just above the ground and tilt it. Let the end of the cord strike the ground around trees, posts, statues and the like (Fig. 60).</li> </ul> <p><b>⚠ CAUTION: This technique increases the wear on the cord.</b></p>	<p>Tenez-vous sur vos deux pieds, le poids également réparti. Avancez après le retour de coupe et tenez-vous de nouveau fermement sur vos deux jambes.</p> <ul style="list-style-type: none"> <li>• Laissez le carter reposer légèrement sur le sol. Il est sert à protéger la lame de tout contact avec le sol.</li> <li>• Pour réduire le risque d'enroulement de débris autour de la lame, suivez les instructions ci-dessous :             <ol style="list-style-type: none"> <li>1. Coupez toujours à la puissance maximum.</li> <li>2. Évitez le contact avec l'herbe déjà coupée au retour de coupe.</li> </ol> </li> <li>• Arrêtez le moteur, détachez le harnais et posez la machine sur le sol avant de procéder au ramassage de l'herbe coupée.</li> </ul> <p><b>Coupe d'herbe à l'aide d'une tête à fils</b></p> <p><b>⚠ ATTENTION : La longueur du fil de coupe ne doit pas excéder le diamètre de coupe prévu. Une fois la protection appropriée montée, le dispositif de coupe règle automatiquement le fil à la longueur appropriée. L'utilisation d'un fil trop long peut entraîner la surcharge du moteur et endommager le mécanisme d'embrayage, ainsi que les pièces à proximité.</b></p> <p><b>Coupe avec une tête à fils</b></p> <ul style="list-style-type: none"> <li>• Maintenez la tête de coupe à fils juste au-dessus du sol, à partir d'un angle. L'extrémité du fil effectue tout le travail de coupe. Laissez le fil travailler à son rythme. N'appuyez jamais le fil dans la zone de coupe (Fig.59).</li> <li>• Le fil permet de couper l'herbe et les mauvaises herbes qui poussent au bord des murs, des clôtures, des arbres et des bordures. Toutefois, il peut également endommager l'écorce des arbres et les buissons ou encore les montants de clôtures.</li> <li>• Pour éviter d'endommager les plantes, raccourcissez le fil jusqu'à 10 à 12 cm et réduisez le régime du moteur.</li> </ul> <p><b>Désherbage</b></p> <ul style="list-style-type: none"> <li>• Le désherbage permet d'éliminer toute la végétation et les mauvaises herbes indésirables. Maintenez la tête de coupe à fils juste au-dessus du sol, en l'inclinant légèrement. Passez l'extrémité du fil autour des arbres, des piliers, des statues et autres (Fig. 60).</li> </ul>



--	--	--	--

Deutsch	Español	Slovensky
GEBRAUCH	UTILIZACIÓN	POUŽITIE
<p>Stand mit leicht gespreizten Beinen ein. Gehen Sie nach der Zurückbewegung vorwärts und nehmen Sie wiederum einen sicheren Stand ein.</p> <ul style="list-style-type: none"> <li>Lassen Sie den Stützbecher leicht auf dem Untergrund aufliegen. Er schützt das Schneideblatt vor Bodenkontakt.</li> <li>Vermindern Sie das Risiko, dass sich Material um das Schneideblatt schlingt, indem Sie die nachfolgenden Anweisungen beachten:</li> </ul> <ol style="list-style-type: none"> <li>Arbeiten Sie immer mit voller Arbeitsdrehzahl.</li> <li>Umgehen Sie bei der Zurückbewegung das bereits geschnittene Material.</li> </ol> <ul style="list-style-type: none"> <li>Bevor Sie beginnen, das Schnittmaterial aufzusammeln, stellen Sie den Motor ab, lösen Sie den Gurt und stellen Sie die Maschine auf dem Boden ab.</li> </ul> <p><b>Rasentrimmen mit dem Trimmkopf</b></p> <p> <b>ACHTUNG:</b> Arbeiten Sie nicht mit Fäden, die länger sind als der standardmäßige Durchmesser. Wenn die Abdeckung richtig montiert ist, stellt die eingebaute Schneidevorrichtung automatisch die richtige Fadenlänge ein. Zu lange Fäden können den Motor überlasten, sodass die Kupplung und daran befindliche Teile beschädigt werden.</p> <p><b>Trimmen</b></p> <ul style="list-style-type: none"> <li>Halten Sie den Trimmkopf in einem Winkel knapp über den Boden. Die Arbeit leistet das Fadeneende. Lassen Sie sich von der Schnittgeschwindigkeit des Fadens leiten. Drücken Sie den Faden nicht in den zu mähenden Bereich (<b>Abb. 59</b>).</li> <li>Der Faden entfernt mühelos Gras und Unkraut an Wänden, Zäunen, Bäumen und Einfassungen, kann aber auch die empfindliche Rinde von Gehölzen und Zaunpfähle beschädigen.</li> <li>Sie können das Risiko einer Beschädigung von Pflanzen verringern, indem Sie den Faden auf 10 - 12 cm verkürzen und die Motordrehzahl verringern.</li> </ul>	<p> siga estas instrucciones:</p> <ol style="list-style-type: none"> <li>Utilice siempre la aceleración máxima para trabajar.</li> <li>Evite el material anteriormente cortado cuando la hoja regrese a la posición de partida.</li> </ol> <ul style="list-style-type: none"> <li>Pare el motor, desenganche el arnés y deposite la máquina en el suelo antes de empezar a recoger el material cortado.</li> </ul> <p><b>Recorte de hierba con un cabezal de recortadora</b></p> <p> <b>PRECAUCIÓN:</b> No utilice hilo de segar con más longitud de la prevista en función del diámetro. La cuchilla que incorpora la máquina ajustará automáticamente la longitud del hilo después de instalar correctamente el protector. El uso de hilo demasiado largo puede sobrecargar el motor y producir daños tanto en el mecanismo del embrague como en las piezas próximas.</p> <p><b>Recorte</b></p> <ul style="list-style-type: none"> <li>Sujete el cabezal de la recortadora en ángulo justo sobre el nivel del suelo. Es el extremo del hilo el que realiza el trabajo. Deje que el hilo funcione a su propio ritmo y no haga presión contra la zona que está cortando (<b>Fig.59</b>).</li> <li>El hilo permite eliminar fácilmente la hierba y la maleza adherida a muros, vallas, árboles y bordes; sin embargo, puede dañar la corteza de árboles y arbustos delicados, así como las estacas de las cercas.</li> <li>Si no quiere dañar las plantas, acorte la longitud del hilo a 10 o 12 cm y reduzca la velocidad del motor.</li> </ul> <p><b>Desbrozado</b></p> <ul style="list-style-type: none"> <li>Con la técnica de desbrozado se elimina la vegetación no deseada. Mantenga el cabezal sobre el nivel del suelo e inclínelo. Deje que el extremo del hilo toque el suelo cuando trabaje alrededor de árboles, estacas, estatuas y similares (<b>Fig. 60</b>).</li> </ul>	<p>na ochranu kotúča pred nárazmi o terén.</p> <ul style="list-style-type: none"> <li>Znížte riziko, že sa materiál omotá okolo kotúča dodržiavaním nasledujúcich pokynov:</li> </ul> <ol style="list-style-type: none"> <li>Vždy pracujte pri plnom výkone.</li> <li>Počas spätného úkonu sa vyhýbajte pokosenému materiálu.</li> </ol> <ul style="list-style-type: none"> <li>Zastavte motor, odpnite si popruh a položte stroj na zem, až potom začnite zbierať pokosený materiál.</li> </ul> <p><b>Kosenie trávy kosiacomu hlavicou</b></p> <p> <b>UPOZORNENIE:</b> Nikdy nepracujte s dlhšou strunou ako je stanovený priemer. Ak je správne namontovaný ochranný štít, zabudovaný rezák automaticky skráti strunu na správnu dĺžku. Veľmi dlhá struna preťažuje motor, čím sa môže poškodiť mechanizmus spojky a príslušné časti.</p> <p><b>Kosenie</b></p> <ul style="list-style-type: none"> <li>Držte hlavicu tesne nad zemou, v naklonenej polohe. Uvedomte si, že pracuje len koniec struny. Nechajte strunu pracovať vlastným tempom. Strunu nikdy netlačte na terén plochy, ktorý chcete kosiť (<b>Obr.59</b>).</li> <li>Struna ľahko odstráni trávu a burinu v okolí múrov, plotov, stromov a obrubníkov, ale môže aj poškodiť citlivú kôru stromov a kríkov alebo poškodiť základy plotov.</li> <li>Znížte riziko poškodenia rastlín skrátením struny na 10-12 cm a znížením rýchlosti otáčok motora.</li> </ul> <p><b>Čistenie</b></p> <ul style="list-style-type: none"> <li>Technika čistenia odstraňuje neželanú vegetáciu. Držte hlavicu tesne nad zemou a mierne ju nakláňajte. Nechajte koniec vlákna, aby sa dotýkal stromov, stĺpov, sóch a pod (<b>Obr.60</b>).</li> </ul>

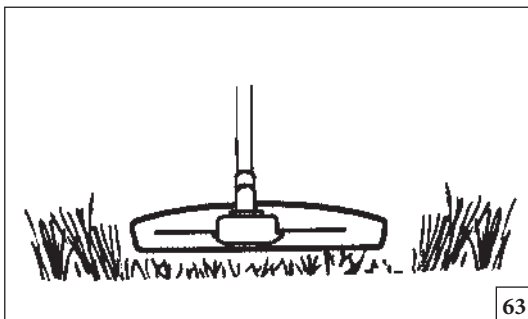

63

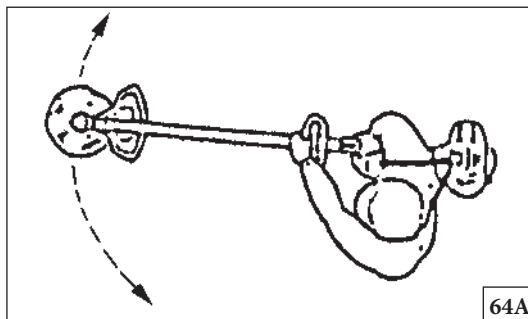

64A

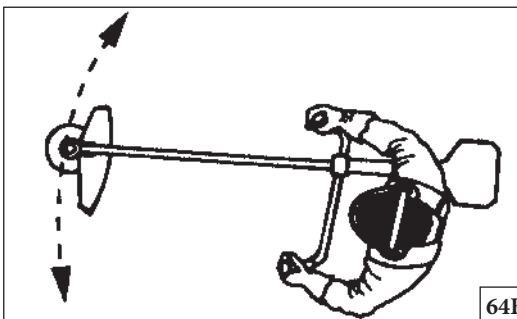

64B



Italiano	English	Français
<p style="text-align: center;"><b>UTILIZZO</b></p>	<p style="text-align: center;"><b>USE</b></p>	<p style="text-align: center;"><b>UTILISATION</b></p>
<p>vegetazione indesiderata. Tenere la testina di trimmer appena sopra il terreno e inclinarla. Lasciare che l'estremità del filo colpisca il terreno intorno ad alberi, pali, statue e oggetti analoghi (Fig. 60, pag. 40).</p> <p><b>⚠ AVVISIO: Questa tecnica comporta un aumento dell'usura del filo.</b></p> <ul style="list-style-type: none"> <li>• Il filo si consuma più velocemente e deve essere fatto avanzare con maggiore frequenza quando lo sfoltimento viene eseguito in prossimità di pietre, mattoni, cemento, recinti in metallo e altro, anziché di alberi e stacciate in legno.</li> <li>• Durante la rifinitura e lo sfoltimento, il motore deve funzionare a un regime più basso di quello pieno per consentire una durata maggiore del filo e ridurre l'usura della testina.</li> </ul> <p><b>Taglio</b></p> <ul style="list-style-type: none"> <li>• Il decespugliatore è ideale per tagliare l'erba difficilmente raggiungibile con un normale tosaerba. Durante il taglio, mantenere il filo in posizione parallela rispetto al terreno. Evitare di spingere la testina contro il terreno per non rovinare il prato e danneggiare l'unità (Fig. 63).</li> <li>• Evitare un contatto costante della testina con il terreno durante il normale taglio. Questo tipo di contatto costante può danneggiare e consumare eccessivamente la testina.</li> </ul> <p><b>Sfoltimento rapido</b></p> <ul style="list-style-type: none"> <li>• L'effetto a ventaglio del filo rotante può essere utilizzato per ottenere uno sfoltimento rapido e facile. Mantenere il filo sopra il terreno da sfoltire in posizione parallela ed eseguire movimenti avanti e indietro alternati (Fig. 64 A-B).</li> <li>• Per ottenere risultati soddisfacenti nel taglio e nello sfoltimento rapido, il motore deve funzionare a pieno regime.</li> </ul> <p><b>⚠ ATTENZIONE: Non tagliare mai se la visibilità è scarsa o in condizioni di temperature estreme o di congelamento.</b></p>	<ul style="list-style-type: none"> <li>• The cord wears quicker and must be fed forward more often when working against stones, brick, concrete, metal fences, etc., than when coming into contact with trees and wooden fences.</li> <li>• When trimming and clearing you should use less than full throttle so that the cord lasts longer and to reduce the wear on the trimmer head.</li> </ul> <p><b>Cutting</b></p> <ul style="list-style-type: none"> <li>• The trimmer is ideal for cutting grass that is difficult to reach using a normal lawn mower. Keep the cord parallel to the ground when cutting. Avoid pressing the trimmer head against the ground as this can ruin the lawn and damage the tool. (Fig. 63)</li> <li>• Do not allow the trimmer head to constantly come into contact with the ground during normal cutting. Constant contact of this type can cause damage and wear to the trimmer head.</li> </ul> <p><b>Sweeping</b></p> <ul style="list-style-type: none"> <li>• The fan effect of the rotating cord can be used for quick and easy clearing up. Hold the cord parallel to and above the area to be swept and move the tool to and fro (Fig. 64 A-B).</li> <li>• When cutting and sweeping you should use full throttle to obtain the best results.</li> </ul> <p><b>⚠ WARNING: Never cut, when visibility is poor or in very high or low temperatures or in freezing weather.</b></p>	<p><b>⚠ MISE EN GARDE : Cette technique de coupe augmente l'usure du fil.</b></p> <ul style="list-style-type: none"> <li>• Le fil s'abîme plus vite et doit être changé plus souvent si la coupe s'effectue autour de roches, de briques, de ciment, de clôtures métalliques, etc., que lorsqu'elle s'effectue autour d'arbres ou de clôtures en bois.</li> <li>• Pour ces travaux, n'utilisez pas l'étranglement maximum comme cela le fil durera plus longtemps et l'usure de la tête de coupe à fils sera moins importante.</li> </ul> <p><b>Coupe</b></p> <ul style="list-style-type: none"> <li>• La tête de coupe à fils est idéale pour couper l'herbe difficile d'accès avec une tondeuse à gazon. Le fil doit être parallèle au sol lors de la coupe. Évitez d'appuyer la tête de coupe à fils contre le sol car cela risque d'endommager la pelouse et l'outil de coupe (Fig. 63).</li> <li>• Évitez que la tête de coupe ne soit en contact permanent avec le sol pendant les travaux de coupe normaux. Les contacts de ce type peuvent endommager la tête de coupe et contribuer à une usure plus rapide de celle-ci.</li> </ul> <p><b>Balayage</b></p> <ul style="list-style-type: none"> <li>• L'effet de ventilateur du fil en mouvement peut être utilisé pour un balayage rapide et simple. Pour cela, le fil doit être parallèle au sol et maintenu au-dessus de la zone à balayer, un mouvement d'avant en arrière devant être appliqué à la machine (Fig. 64 A-B).</li> <li>• Pour les travaux de coupe et de balayage, utilisez l'étranglement maximum afin d'obtenir de meilleurs résultats.</li> </ul> <p><b>⚠ AVERTISSEMENT : N'effectuez jamais à un travail de coupe par faible visibilité ou par températures extrêmement élevées ou basses, ou par grandes gelées.</b></p>

Deutsch	Español	Slovensky
GEBRAUCH	UTILIZACIÓN	POUŽITIE
<p><b>Kahlschneiden</b></p> <ul style="list-style-type: none"> <li>Mit dieser Technik wird aller unerwünschter Bewuchs entfernt. Halten Sie den Trimmkopf leicht geneigt knapp über den Boden. Fahren Sie mit dem Fadenende den Boden um Bäume, Pfähle, Statuen usw. ab (<b>Abb. 60, S. 40</b>).</li> </ul> <p><b>⚠ ACHTUNG: Diese Technik bewirkt einen erhöhten Fadenverschleiß.</b></p> <ul style="list-style-type: none"> <li>Der Faden nutzt sich schneller ab und muss öfter nachgeführt werden, wenn man an Steinen, Ziegeln, Beton, Metallzäunen usw. arbeitet, als wenn man mit Bäumen und Holzzäunen in Kontakt kommt.</li> <li>Beim Trimmen und Kahlschneiden sollte man mit weniger als voller Drehzahl arbeiten, damit der Faden länger hält und der Fadenkopf weniger schnell verschleißt.</li> </ul> <p><b>Mähen</b></p> <ul style="list-style-type: none"> <li>Der Trimmkopf ist ideal zum Schneiden von Gras, das man mit einem normalen Rasenmäher schlecht erreicht. Halten Sie beim Schneiden den Faden parallel zum Boden. Vermeiden Sie es, den Fadenkopf gegen den Boden zu drücken, da dies den Rasen ruinieren und das Werkzeug beschädigen kann (<b>Abb. 63</b>).</li> <li>Der Fadenkopf darf beim normalen Schneiden nicht ständig Kontakt mit dem Boden haben. Dies kann zu Schäden und Verschleiß am Fadenkopf führen.</li> </ul> <p><b>Abblasen</b></p> <ul style="list-style-type: none"> <li>Die Gebläsewirkung des umlaufenden Fadens kann auch zum schnellen und einfachen Säubern genutzt werden. Halten Sie den Faden parallel über die freizublasende Fläche und bewegen Sie das Werkzeug hin und her (<b>Abb. 64A-B</b>).</li> <li>Beim Schneiden und Freiblasen erzielen Sie mit voller Betriebsdrehzahl die besten Ergebnisse.</li> </ul> <p><b>⚠ VORSICHT: Schneiden Sie nicht bei schlechten Sichtverhältnissen, bei sehr hohen und sehr tiefen Temperaturen und bei Frost.</b></p>	<p><b>⚠ PRECAUCIÓN: Esta técnica conlleva un mayor desgaste del hilo.</b></p> <ul style="list-style-type: none"> <li>Cuando se trabaja en zonas donde hay piedras, ladrillos, asfalto, vallas metálicas, etc., el hilo se desgasta con más rapidez que cuando está en contacto con árboles y vallas de madera, por lo que es preciso hacer avanzar el hilo con más frecuencia.</li> <li>Durante las operaciones de corte y desbrozado debería usarse una velocidad de aceleración inferior a la máxima para que el hilo dure más y el cabezal sufra menos desgaste.</li> </ul> <p><b>Corte</b></p> <ul style="list-style-type: none"> <li>La recortadora es perfecta para cortar la hierba a la que resulta difícil llegar con un cortacésped. Mantenga el hilo en paralelo al suelo mientras corta. Evite presionar el cabezal de la recortadora contra el suelo, ya que podría destrozar el césped y dañar la herramienta (<b>Fig. 63</b>).</li> <li>No permita que el cabezal entre continuamente en contacto con el suelo durante las operaciones de corte habituales. De lo contrario, podría estropearse y desgastarse.</li> </ul> <p><b>Barrido</b></p> <ul style="list-style-type: none"> <li>El efecto ventilador que produce la rotación del hilo puede servir para despejar la zona de forma rápida y sencilla. Mantenga el hilo en paralelo sobre la zona que desea despejar y mueva la herramienta de un lado a otro (<b>Fig. 64 A-B</b>).</li> <li>Para obtener resultados óptimos, debería utilizar la aceleración máxima durante el corte y el barrido.</li> </ul> <p><b>⚠ DVERTENCIA: No corte nunca si la visibilidad no es buena, si las temperaturas son muy altas o bajas o a temperaturas bajo cero.</b></p>	<p><b>⚠ UPOZORNENIE: Táto technika zvyšuje opotrebovanie i spotrebu struny.</b></p> <ul style="list-style-type: none"> <li>Vlákno sa spotrebúva rýchlejšie a musíte ho vysúvať častejšie ak pracujete okolo skál, tehál, betónu, kovových plotov a pod., v porovnaní s prácou okolo stromov a drevených plotov.</li> <li>Pri kosení a čistení musíte používať nižší výkon, struna tak dlhšie vydrží a zníži sa tým aj opotrebovanie kosiacej hlavice.</li> </ul> <p><b>Kosenie</b></p> <ul style="list-style-type: none"> <li>Krovinorez je ideálny na kosenie trávy, ktorá sa nedá dosiahnuť normálnou kosačkou. Pri kosení udržiavajte strunu v rovnobežnej polohe k zemi. Vyhybajte sa tlaku na kosaciu hlavicu, pretože by sa tým mohol zničiť trávnik a poškodiť kosiaci nástroj (<b>Obr. 63</b>).</li> <li>Nedovoľte, aby bola hlavica pri bežnom kosení v kontakte so zemou. Takýto nepretržitý kontakt môže spôsobiť poškodenie a opotrebovanie kosacej hlavice.</li> </ul> <p><b>Zametanie</b></p> <ul style="list-style-type: none"> <li>Ventilátorový efekt rotujúcej struny môžete využiť na rýchle a ľahké vyčistenie plochy. Držte strunu rovnobežne nad plochou, ktorú chcete "zametáť" a pohybujte strojom zo strany na stranu (<b>Obr. 64A-B</b>).</li> <li>Pri kosení a zametaní používajte na dosiahnutie najlepších výsledkov max. otáčky.</li> </ul> <p><b>⚠ POZOR: Nikdy nekoste pri zlej viditeľnosti, pri veľmi vysokých alebo nízkych teplotách, ani v mraze.</b></p>

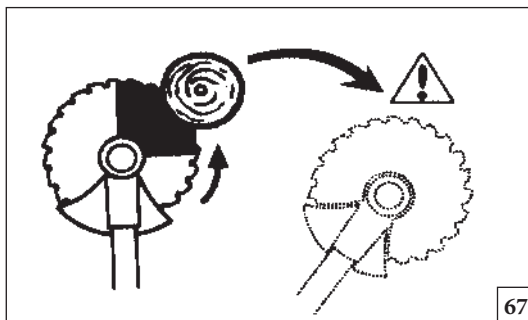

67

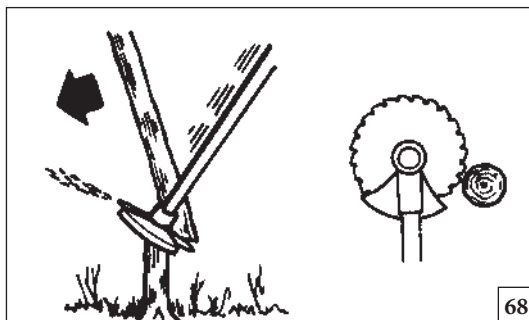

68

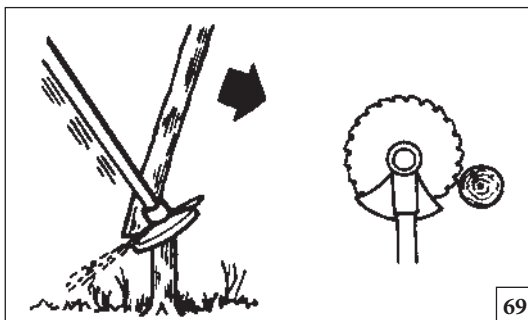

69

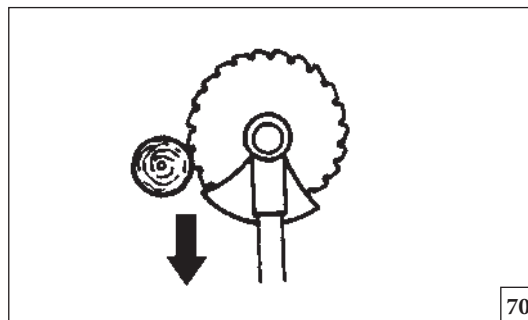

70

Italiano	English	Français
<p align="center"><b>UTILIZZO</b></p>	<p align="center"><b>USE</b></p>	<p align="center"><b>UTILISATION</b></p>
<p><b>Sfoltimento forestale con disco per legno</b></p> <ul style="list-style-type: none"> <li>• Il rischio di sbalzi aumenta nel taglio di fusti di dimensioni maggiori. Evitare pertanto di tagliare con un'area di azione del disco compresa tra le ore 12 e le ore 3 (Fig.67).</li> <li>• Per abbattere un fusto verso sinistra, è necessario spingere la base dell'albero verso destra. Inclinare il disco e portarlo in diagonale verso il basso a destra, esercitando una pressione decisa. Contemporaneamente spingere il fusto utilizzando la protezione del disco. Tagliare con un'area di azione del disco compresa tra le ore 3 e le ore 5. Prima di avanzare con il disco, applicare il pieno regime di funzionamento del motore (Fig.68).</li> <li>• Per abbattere un fusto verso destra, è necessario spingere la base dell'albero verso sinistra. Inclinare il disco e portarlo in diagonale verso l'alto a destra. Tagliare con un'area di azione del disco compresa tra le ore 3 e le ore 5, in modo che la direzione di rotazione del disco spinga la base degli alberi verso sinistra (Fig.69).</li> <li>• Per abbattere un fusto in avanti, è necessario spingere la base dell'albero verso destra. Tirare il disco all'indietro con un movimento rapido e deciso (Fig.70).</li> <li>• Se i fusti sono molto ravvicinati, procedere a un'andatura appropriata.</li> <li>• Se il disco rimane bloccato in un fusto, non stratonare l'unità per liberarla. Questa operazione può danneggiare il disco, la coppia conica, il tubo o il manubrio. Rilasciare il manubrio, afferrare il tubo con entrambe le mani e tirare delicatamente l'unità per sbloccarla.</li> </ul> <p><b>Uso del disco circolare per legno</b></p> <p><b>⚠ ATTENZIONE:</b> i dischi circolari per legno sono ideali per sfoltire sterpaglia e tagliare piccoli alberi di diametro massimo di 5 cm. Non tentare di tagliare alberi di diametro maggiore in quanto il disco può rimanere bloccato e balzare in avanti. Questa condizione può danneggiare il disco o determinare la perdita del controllo dell'unità con conseguente rischio di gravi lesioni personali.</p> <p><b>⚠ ATTENZIONE:</b> i dischi per legno possono essere utilizzati soltanto con la protezione appropriata (vedere tabella a pag. 61), il manubrio e il cinghiaccio doppio dotato di meccanismo di sgancio.</p> <p><b>Decespugliamento con disco per legno</b></p> <ul style="list-style-type: none"> <li>• I fusti sottili e gli sterpi vengono falciati. Procedere con un movimento alternato, da un lato all'altro.</li> <li>• Cercare di tagliare diversi fusti con un unico movimento.</li> <li>• In presenza di fusti di legno particolarmente duro, sfoltire prima l'area intorno al gruppo di alberi. Per iniziare, tagliare i fusti esterni del gruppo nella parte più alta, in modo da evitare un ingombro eccessivo. Tagliare quindi i fusti all'altezza richiesta. Procedere ora all'interno del gruppo con il disco e tagliare a partire dal centro del gruppo. Se l'accesso all'interno è ancora difficile, tagliare i fusti nella parte più alta e lasciarli cadere. In tal modo viene ridotto il rischio di ingombro eccessivo (Fig.71).</li> </ul>	<p><b>Forestry clearing using a saw blade</b></p> <ul style="list-style-type: none"> <li>• The risk of kickout increases with increasing stem size. You should therefore avoid cutting with the area of the blade between 12 o'clock and 3 o'clock (Fig.67).</li> <li>• To fell to the left, the bottom of the tree should be pushed to the right. Tilt the blade and bring it diagonally down to the right, exerting firm pressure. At the same time push the stem using the blade guard. Cut with the area of the blade between 3 o'clock and 5 o'clock. Apply full throttle before advancing the blade (Fig.68).</li> <li>• To fell to the right, the bottom of the tree should be pushed to the left. Tilt the blade and bring it diagonally up to the right. Cut with the area of the blade between 3 o'clock and 5 o'clock so that the direction of rotation of the blade pushes the bottom of the tree to the left (Fig.69).</li> <li>• To fell a tree forwards, the bottom of the tree should be pulled backwards. Pull the blade backwards with a quick, firm movement (Fig.70).</li> <li>• If the stems are tightly packed, adapt your walking pace to suit.</li> <li>• If the blade jams in a stem, never jerk the machine free. If you do this the blade, bevel gear, shaft or handlebar may be damaged. Release the handles, grip the shaft with both hands and gently pull the machine free.</li> </ul> <p><b>Using the circular saw blade</b></p> <p><b>⚠ WARNING:</b> Circular saw blades are suitable for thinning brush and cutting small trees up to a diameter of 5 cm. Do not attempt to cut trees with larger diameters, since the blade may catch or jerk the clearing saw forward. This may cause damage to the blade or loss of control of the clearing saw which may result in serious injury.</p> <p><b>⚠ WARNING:</b> A saw blade can only be used in connection with the proper guard (see table pag.61) a twin handle and double harness with release mechanism.</p> <p><b>Brush cutting with a saw blade</b></p> <ul style="list-style-type: none"> <li>• Thin stems and brush are mown down. Work with a sawing movement, swinging sideways.</li> <li>• Try to cut several stems in a single sawing movement.</li> <li>• With groups of hardwood stems, first clear around the group. Start by cutting the stems high up around the outside of the group to avoid jamming. Then cut the stems to the required height. Now try to reach in with the blade and cut from the centre of the group. If it is still difficult to gain access, cut the stems high up and let them fall. This will reduce the risk of jamming (Fig.71).</li> </ul>	<p><b>Débroussaillage à l'aide d'une lame de scie circulaire</b></p> <ul style="list-style-type: none"> <li>• Le risque de rebond augmente en fonction de la longueur des herbes/arbrisseaux. Évitez donc de couper avec la zone de la lame correspondant à la tranche 12h/3h heures d'un cadran de montre (Fig.67).</li> <li>• Pour projeter les débris vers la gauche, exercez une pression vers la droite à la base de l'arbre. Inclinez la lame dans un mouvement en diagonal de haut en bas, de gauche à droite, en exerçant une pression ferme sur la machine. Appuyez simultanément sur l'arbre en vous servant du protège-lame. Coupez avec la zone de la lame correspondant à la tranche 3h/5h d'un cadran de montre. Utilisez l'étrangement maximum avant d'avancer la lame (Fig.68).</li> <li>• Pour projeter les débris vers la droite, exercez une pression vers la gauche à la base de l'arbre. Inclinez la lame dans un mouvement en diagonal de bas en haut, de gauche à droite. Coupez avec la zone de la lame correspondant à la tranche 3h/5h d'un cadran de montre de sorte que le sens de rotation de la lame pousse la base de l'arbre vers la gauche (Fig.69).</li> <li>• Pour abattre un arbre vers l'avant, la base de celui-ci doit être poussée vers l'arrière. Ramenez la lame vers l'arrière dans un mouvement rapide et ferme (Fig.70).</li> <li>• Si les branchages sont enchevêtrés, adaptez votre rythme en conséquence.</li> <li>• Si des branchages s'enroulent autour de la lame, ne laissez pas la machine tourner librement dans le vide. Cela pourrait endommager la lame, le pignon conique, le tube ou le guidon. Lâchez les poignées, tenez la machine à deux mains par le tube et dégagez-la.</li> </ul> <p><b>Utilisation d'une lame de scie circulaire</b></p> <p><b>⚠ AVERTISSEMENT :</b> les lames de scie circulaire s'utilisent pour la coupe de petits buissons ou arbrisseaux dont le diamètre ne dépasse pas 5 cm. Ne tentez pas d'abattre des arbres de plus grand diamètre, car la lame risque de se bloquer ou de projeter la tronçonneuse vers l'avant. Cela peut endommager la lame ou entraîner la perte de contrôle de la machine et occasionner des blessures corporelles graves.</p> <p><b>⚠ AVERTISSEMENT :</b> les lames de scie circulaire ne doivent être utilisées qu'avec la protection appropriée (voir le tableau page 61), à savoir deux poignées et un harnais double avec mécanisme de libération.</p> <p><b>Débroussaillage à l'aide d'une lame de scie circulaire</b></p> <ul style="list-style-type: none"> <li>• Cette technique convient à la coupe de grandes herbes et de broussailles. Travaillez en adoptant un mouvement de scie, en balançant les bras latéralement.</li> <li>• Tentez de couper plusieurs branchages en un seul mouvement de scie.</li> <li>• Pour les branchages épais regroupés, commencez par dégager les alentours. Coupez le haut des branches autour de la zone de travail pour éviter tout blocage de la lame. Coupez ensuite les branchages à la hauteur voulue. Tentez à présent d'introduire la lame au centre des branchages pour effectuer la coupe à partir de ce point central. Si l'accès reste difficile, coupez le haut des branches en les laissant tomber. Vous réduirez ainsi tout risque de blocage (Fig.71).</li> </ul>

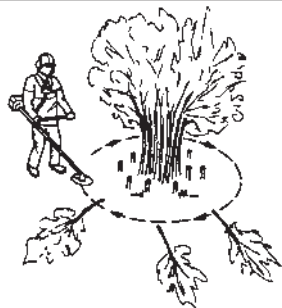

71

Deutsch	Español	Slovensky
GEBRAUCH	UTILIZACIÓN	POUŽITIE
<p><b>Durchforstungsarbeiten mit einem Sägeblatt</b></p> <ul style="list-style-type: none"> <li>Die Gefahr eines Rückschlags wächst mit dem Stammdurchmesser. Vermeiden Sie es daher, im Sägeblattbereich zwischen 12 Uhr und 3 Uhr zu schneiden (<b>Abb.67</b>).</li> <li>Um nach links zu fällen, müssen Sie die Unterseite des Baums nach rechts drücken. Neigen Sie das Sägeblatt und führen Sie es diagonal mit kräftigem Druck nach unten rechts. Drücken Sie zugleich mit der Schutzabdeckung gegen den Stamm. Schneiden Sie mit dem Sägeblattbereich zwischen 3 und 5 Uhr. Geben Sie Vollgas, bevor Sie das Sägeblatt einsetzen (<b>Abb.68</b>).</li> <li>Um nach rechts zu fällen, müssen Sie den Baum unten nach links drücken. Neigen Sie das Sägeblatt und führen Sie es diagonal nach oben rechts. Sägen Sie im Sägeblattbereich zwischen 3:00 Uhr und 5:00 Uhr, so dass die Drehrichtung des Sägeblatts den unteren Teil des Baums nach links drückt (<b>Abb.69</b>).</li> <li>Um einen Baum nach vorne zu fällen, muss der untere Teil des Baums nach hinten gezogen werden. Ziehen Sie das Sägeblatt mit einer schnellen, kräftigen Bewegung nach hinten (<b>Abb.70</b>).</li> <li>Wenn die Stämme sehr dicht stehen, passen Sie Ihre Arbeitsgeschwindigkeit entsprechend an.</li> <li>Um nach rechts zu fällen, in einem Stamm verklemmt, reißen Sie die Maschine niemals gewaltsam heraus. Dies könnte zu einer Beschädigung des Sägeblatts, des Winkelgetriebes, des Holms oder des Handgriffs führen. Lassen Sie die Griffe los, fassen Sie den Holm mit beiden Händen und ziehen Sie die Maschine vorsichtig heraus.</li> </ul> <p><b>Arbeiten mit dem Kreissägeblatt</b></p> <p><b>⚠ VORSICHT:</b> Kreissägeblätter eignen sich zum Auslichten von Unterholz und zum Kappen kleiner Bäume bis zu einem Durchmesser von 5 cm. Versuchen Sie nicht, Bäume mit einem größeren Durchmesser zu kappen, da sich das Blatt verfangen oder die Durchforstungssäge nach vorne reißen kann. Dies kann zu einer Beschädigung des Blatts oder zu einem Verlust der Kontrolle über die Durchforstungssäge führen, was schwere Verletzungen nach sich ziehen kann.</p> <p><b>⚠ VORSICHT:</b> Sägeblätter dürfen nur zusammen mit der richtigen Abdeckung (siehe Tabelle S. 61), einem Doppelgriff und einem Doppelgurt mit Auslösemechanismus verwendet werden.</p> <p><b>Freischneiden mit einem Sägeblatt</b></p> <ul style="list-style-type: none"> <li>Dünne Stängel und Unterholz werden abgemäht. Arbeiten Sie mit einer sägenden Bewegung, wobei Sie seitwärts ausschwingen.</li> <li>Versuchen Sie, mehrere Stängel mit einer einzigen sägenden Bewegung zu schneiden.</li> <li>Roden Sie bei einer Gruppe von Hartholzstängeln zuerst den Bereich um diese Gruppe. Schneiden Sie zunächst die Stängel am äußeren Rand der Gruppe hoch ab, um ein Verklemmen zu vermeiden. Schneiden Sie dann die Stängel auf die erforderliche Höhe ab. Versuchen Sie dann, mit dem Sägeblatt einzusteichen und von der Mitte der Gruppe aus zu schneiden. Wenn es immer noch schwierig ist, Zugang zu erreichen, schneiden Sie die Stängel hoch ab und lassen Sie sie zu Boden fallen. Dadurch senken Sie das Risiko eines Verklemmens (<b>Abb.71</b>).</li> </ul>	<p><b>Desbrozado forestal con una hoja de sierra</b></p> <ul style="list-style-type: none"> <li>El riesgo de sacudidas aumenta en proporción al tamaño del tronco. Por consiguiente, no debería cortar con el cuarto superior de la hoja (<b>Fig.67</b>)</li> <li>Para que el árbol caiga a la izquierda, la parte inferior debería empujarse hacia la derecha. Incline la hoja y hágala bajar en diagonal hacia la derecha mientras presiona con firmeza. Empuje el tronco al mismo tiempo con el protector de la hoja. Utilice el tercio inferior de la hoja para cortar. Aplique la velocidad de aceleración máxima antes de hacer que la hoja avance (<b>Fig.68</b>)</li> <li>Para que el árbol caiga a la derecha, la parte inferior debería empujarse hacia la izquierda. Incline la hoja y hágala subir en diagonal hacia la derecha. Para que la dirección de rotación de la hoja empuje la parte inferior del árbol hacia la izquierda, realice el corte con el tercio inferior de la hoja (<b>Fig.69</b>)</li> <li>Para que el árbol caiga hacia delante, la parte inferior debería empujarse hacia atrás. Haga retroceder la hoja con un movimiento rápido y firme (<b>Fig.70</b>)</li> <li>Si los troncos están muy juntos, adapte el paso conforme sea necesario.</li> <li>No permita que la máquina se suelte de un tirón si la hoja se atasca en un tronco. En tal caso podría dañar la hoja, el engranaje cónico, la barra o la empuñadura. Suelte las empuñaduras, sujete la barra con ambas manos y tire suavemente de la máquina para desatascarla.</li> </ul> <p><b>Uso de una hoja de sierra circular</b></p> <p><b>⚠ ADVERTENCIA:</b> Las hojas de sierra circulares son adecuadas para la limpia y clara de bosques y para cortar árboles pequeños de 5 cm de diámetro como máximo. No intente cortar árboles de más diámetro si no quiere que la hoja quede aprisionada o que se sacuda y salga despedida hacia delante. Esto podría ocasionar daños en la hoja o la pérdida de control de la hoja de sierra, con el consiguiente riesgo de lesiones.</p> <p><b>⚠ ADVERTENCIA:</b> La hoja de sierra sólo se puede utilizar con un protector adecuado (accesorios de corte recomendados pág. 61), una empuñadura doble y un arnés doble con mecanismo de desenganche.</p> <p><b>Desbrozado con una hoja de sierra</b></p> <ul style="list-style-type: none"> <li>Los troncos delgados y la maleza se cortan hacia abajo. El corte se realiza mediante un movimiento lateral, como cuando se sierra.</li> <li>Intente cortar varios troncos de una sola vez.</li> <li>Cuando haya troncos de madera dura agrupados, corte primero los troncos del contorno. Para que la herramienta no quede aprisionada, empiece por la parte superior de los troncos que se encuentran en la parte exterior. A continuación, córtelos a la altura que necesite. Luego intente introducir la hoja para cortar desde el centro del grupo de troncos. Si resulta complicado, corte la parte superior y deje que los troncos caigan. De esta forma evitará que la hoja quede atrapada (<b>Fig.71</b>)</li> </ul>	<p><b>Čistenie lesného porastu použitím píliaceho kotúča</b></p> <ul style="list-style-type: none"> <li>Riziko spätného vrhu sa zvyšuje úmerne s hrúbkou rezaného porastu napr. konárov. Preto sa vyhýbajte vyžínaniu s kotúčom v intervale 12. hod. až 3. hod. (podľa ciferníku) (<b>Obr.67</b>).</li> <li>Aby ste očistili porast vľavo, treba potlačiť spodok stromu vpravo. Nakloňte kotúč a silným tlakom ho posúvajte šikmo smerom dole doprava. Súčasne zatlačte konár použitím štítu kotúča. Režte kotúčom v intervale medzi 3. hod. až 5. hod. (podľa ciferníku). Pred dotykom kotúča s porastom/drevinou úplne stlačte plynovú páčku (<b>Obr.68</b>).</li> <li>Aby skosený porast padal vpravo, treba zatlačiť spodnú časť koseného porastu vľavo. Nakloňte kotúč a silným tlakom ho vedzte šikmo dohora vpravo. Režte kotúčom v intervale medzi 3. hod. až 5. hod. (na ciferníku), aby smer otáčania kotúča tlačil na porast/drevinu vľavo (<b>Obr.69</b>).</li> <li>Aby skosený porast padol dopredu, musíte spodnú časť porastu potiahnuť dozadu. Potiahnite kotúč dozadu rýchlym, pevným pohybom (<b>Obr.70</b>).</li> <li>Ak je porast veľmi hustý, prispôbte mu tempo chôdze i postup kosenia.</li> <li>Ak sa kotúč zamotá v poraste, nevyťahujte ho násilným ťahaním. Ak by sa tak stalo, mohla by sa poškodiť rezacia hlava, prevodovka, hriadeľ alebo rukoväť. Uvoľnite rukoväť, uchopte hriadeľ oboma rukami a stroj opatrne uvoľnite.</li> </ul> <p><b>Použitie píloveho kotúča</b></p> <p><b>⚠ POZOR:</b> Pílové kotúče sú vhodné na orezávanie kríkov a na rezanie malých stromov s priemerom do 5 cm. Nepokúšajte sa rezať stromy s väčším priemerom, pretože kotúč by sa mohol zakliesniť v kmeni alebo odmrŕiť píliaci kotúč prudko vpred. To by mohlo spôsobiť poškodenie kotúča alebo stratu kontroly nad kotúčom, čím by mohlo dôjsť k vážnemu poraneniu.</p> <p><b>⚠ POZOR:</b> Píliaci kotúč môžete použiť iba spoločne s príslušným ochranným štítom (pozrite tabuľku na str.59) s dvojramennou rukoväťou a dvojítm popruhom s uvoľňovacím mechanizmom.</p> <p><b>Rezanie s pílovým kotúčom</b></p> <ul style="list-style-type: none"> <li>Vyžínanie porastu (konáriky, prúty, kmienky..) a krovia. Krovinnorezom pohybujte do strán, ako pri pílení.</li> <li>Pokúste sa zrezať niekoľko konárikov jedným pohybom.</li> <li>Ak natrafíte na trs tvrdého porastu, vyčistite najprv okolitý priestor. Začnite zrezávať porast hore dookola celého trsu, aby sa nemohol zapliesť. Potom zrežte porast na požadovanú výšku. Teraz sa pokúste dosiahnuť vnútro a vyžínať zo stredu skupiny. Ak je ešte vždy ťažký prístup, zrežte vrch porastu a nechajte ho padnúť. Tým sa zníži riziko zablokovania (<b>Obr.71</b>).</li> </ul>

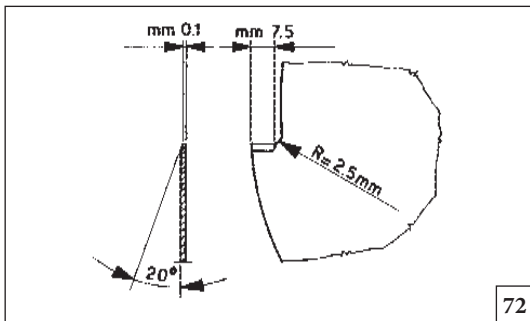

72

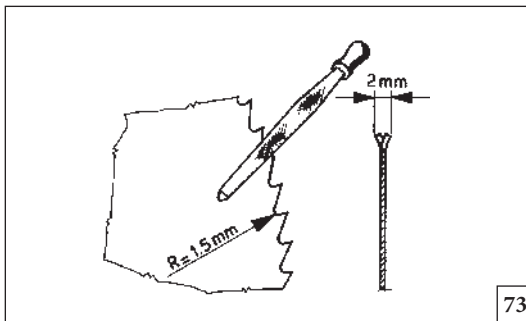

73

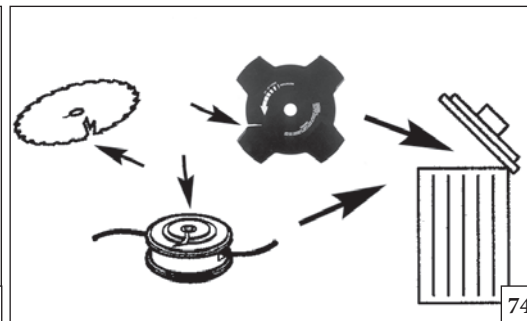

74

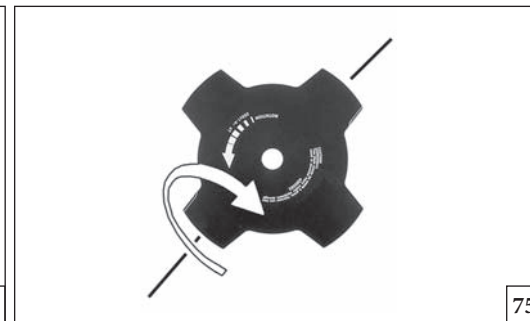

75

Italiano

English

Français

## MANUTENZIONE

## MAINTENANCE

## ENTRETIEN

**AFFILATURA DELLE LAME TAGLIA ERBA (2-3-4 DENTI)**

1. Le lame taglia erba sono rovesciabili: quando un lato non è più affilato, la lama può essere rovesciata e si può usare l'altro lato (Fig. 75).
2. Le lame taglia erba si affilano con una lima piatta a taglio semplice (Fig. 76).
3. Per mantenere l'equilibratura, limare in modo uniforme tutti i taglienti
4. Se le lame non sono affilate correttamente possono creare vibrazioni anomale alla macchina con conseguente rottura delle lame stesse.

**AFFILATURA DISCO**

Verificare sempre le condizioni generali del disco.

Una corretta affilatura del disco permette il massimo rendimento del decespugliatore.

Per affilare i denti, utilizzare una lima o mola quindi procedere a piccoli tocchi rispettando gli angoli e le dimensioni riportate in Fig. 72-73.

**AFFILATURA DEL DISCO PER LEGNO**

- Per le istruzioni di affilatura corretta, fare riferimento alla confezione dell'apparato di taglio.  
L'uso di un disco affilato in maniera corretta è essenziale per un utilizzo efficace e per evitare l'usura superflua del disco e delle lame (Fig.77).
- Accertarsi che il disco sia tenuto saldamente fermo durante l'affilatura. Utilizzare una lima tonda da 5,5 mm.
- L'angolo di affilatura deve essere di 15°. Limare verso destra un dente e verso sinistra quello successivo e così via. Se il disco è stato graffiato da pietre, può essere necessario affilare eccezionalmente l'estremità superiore dei denti con una lima piatta. In tal caso, eseguire questa affilatura prima di utilizzare la lima tonda. Le estremità superiori devono essere limate in maniera uniforme per tutti i denti (Fig.78).

**⚠ ATTENZIONE!** - Un utensile di taglio sbagliato o una lama affilata in modo sbagliato aumentano i rischi di contraccolpo. Controllare le lame taglia erba per individuare danni o incrinature; se sono danneggiate sostituirle (Fig. 74).

**⚠ ATTENZIONE:** Non saldare, raddrizzare o modificare la forma di apparati di taglio danneggiati nel tentativo di ripararli. Queste operazioni possono determinare il distacco dell'apparato di taglio e provocare lesioni gravi o letali.

**BLADE SHARPENING (2-3-4 TOOTH)**

1. Blades are reversible: when one side is no longer sharp, the blade can be turned over and used on the other side (Fig. 75).
2. Blades are sharpened using a flat single-cut file (Fig. 76).
3. To maintain the correct balance, file all cutting edges uniformly.
4. If the blades are not sharpened correctly, this can set up abnormal vibrations in the machine and cause the blades themselves to break ultimately.

**BLADE SHARPENING**

Always check the general condition of the blade.

Correct sharpening permits the maximum performance of the brush cutter. To sharpen the teeth, use a file or grindstone and proceed with light touches, respecting the corners and the dimensions shown in Fig. 72-73.

**SHARPENING THE SAW BLADE**

- See the cutting attachment packaging for correct sharpening instructions.  
A correctly sharpened blade is essential for working efficiently and to avoid unnecessary wear to the blade and clearing saw (Fig.77).
- Make sure that the blade is well supported when you file it. Use a 5.5 mm round file.
- The filing angle is 15°. File alternate teeth to the right and those in between to the left. If the blade has been heavily pitted by stones it may be necessary to dress the top edges of the teeth with a flat file, in exceptional cases. If so, this should be done before filing with a round file. The top edges must be filed down by the same amount for all the teeth (Fig.78).

**⚠ WARNING!** - The wrong type of cutter or an incorrectly sharpened blade will increase the risk of kickback. Check mower blades for deterioration or cracks, and replace if damaged (Fig. 74).

**⚠ WARNING:** Never repair damaged cutting attachments by welding, straightening or modifying the shape. This may cause parts of the cutting tool to come off and result in serious or fatal injuries.

**AFFÛTAGE DES LAMES COUPE-HERBES (2-3-4 DENTS)**

1. Les lames coupe-herbes peuvent être retournées: lorsqu'un côté n'est plus affûté, retourner la lame pour l'utiliser de l'autre côté (Fig. 75).
2. Affûter les lames à l'aide d'une lime plate à section simple (Fig. 76).
3. Pour maintenir l'équilibre, limer toutes les parties coupantes de façon uniforme.
4. Si les lames ne sont pas affûtées correctement, elles risquent de créer des vibrations anormales sur la machine, ce qui entraînerait la rupture des lames.

**AFFÛTAGE DU DISQUE**

Vérifiez toujours les conditions générales du disque.

Un affûtage correct du disque vous procurera un rendement maximum de la débroussailluse.

Pour affûter les dents utilisez une lime ou meule et procédez par à-coups en respectant les angles et les dimensions reportées à la Fig. 72-73.

**AFFÛTAGE D'UNE LAME DE SCIE**

- Reportez-vous à l'emballage de l'outil de coupe pour des instructions d'affûtage précises.  
L'utilisation d'une lame bien affûtée est essentielle pour travailler efficacement et limiter l'usure inutile de la lame et de la tronçonneuse (Fig.77).
- Assurez-vous de la stabilité de la lame lors de son affûtage. Utilisez une lime ronde de 5,5 mm.
- L'angle d'affûtage est de 15°. Affûtez alternativement les dents de droite et celles de gauche qui se trouvent entre les précédentes. Dans des circonstances exceptionnelles, lorsque la lame a été marquée par l'impact de pierres, il peut s'avérer nécessaire de redresser les bords supérieurs des dents à l'aide d'une lime plate. Dans ce cas, cette opération doit être effectuée avant l'affûtage avec une lime circulaire. Les bords supérieurs des dents doivent être limés de façon égale pour toutes les dents (Fig.78).

**⚠ ATTENTION!** - Un mauvais outil de coupe ou une lame mal affûtée font augmenter les risques de contrecoups. Contrôler les lames du coupe-herbes pour identifier si elles sont endommagées; si elles le sont, les remplacer (Fig. 74).

**⚠ AVERTISSEMENT:** Ne tentez jamais de réparer un outil de coupe endommagé en soudant, redressant ou modifiant sa forme de quelque façon que ce soit. Cela pourrait contribuer au délogement de l'outil de coupe et provoquer des blessures graves, voire mortelles.



76



77

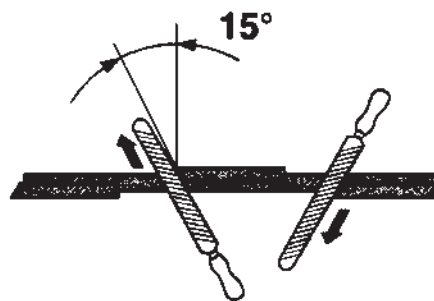

78

Deutsch

Español

Slovensky

## INSTANDHALTUNG

## MANTENIMIENTO

## ÚDRŽBA

## MESSER SCHLEIFEN (2-3-4 SCHNEIDE)

1. Die Mähmesser sind umkehrbar: wenn eine Seite stumpf ist, kann das Messer umgedreht, und auf der anderen Seite verwendet werden (Abb. 75).
2. Die Mähmesser werden mit einer Flachfeile mit einfachem Schnitt geschliffen (Abb. 76).
3. Alle Schneiden gleichmäßig feilen, damit die Messer ausgeglichen sind.
4. Wenn die Messer nicht korrekt geschliffen sind, können sie anormale Vibrationen der Maschine verursachen und dadurch beschädigt werden.

## SCHLEIFEN DER SCHEIBE

Stets das Schneidblatt auf allgemeinen Zustand überprüfen. Ein korrekter Schliff der Schneidzähne ermöglicht die höchste Leistungsfähigkeit der Motorsense.

Um die Zähne zu schleifen, eine Feile oder Schleifwerkzeug benutzen und mit leichtem Druck vorgehen, dabei die in Abb. 72-73 angegebenen Winkel und Maße berücksichtigen.

## SCHÄRFEN DES SÄGEBLATTES

- Die entsprechenden Schärfanweisungen finden Sie auf der Verpackung des Schneidwerkzeugs.  
Ein richtig geschärftes Blatt ist wichtig für effizientes Arbeiten und zur Vermeidung von unnötigem Verschleiß an Sägeblatt und Durchforstungssäge (Abb.77).
- Achten Sie darauf, dass das Sägeblatt beim Feilen ein gutes Widerlager hat. Verwenden Sie eine 5,5 mm-Rundfeile.
- Der Feilwinkel beträgt 15°. Feilen Sie im Wechsel Zähne rechts und die dazwischenliegenden links. Falls das Sägeblatt starke Einkerbungen durch Steine aufweist, kann es in besonderen Fällen notwendig sein, die oberen Kanten der Zähne mit einer Flachfeile nachzuarbeiten. Dies ist ggf. durchzuführen, bevor mit der Rundfeile gearbeitet wird. Die oberen Kanten müssen bei allen Zähnen auf gleiche Höhe gefeilt werden (Abb.78).

**⚠ ACHTUNG!** – Ein falsches Schneidwerkzeug oder ein nicht korrekt geschliffenes Messer erhöhen die Risiken eines Rückstoßes. Kontrollieren Sie die Rasenmähermesser, um festzustellen, ob Schäden oder Risse vorhanden sind. Beschädigte Messer sind sofort zu ersetzen (Abb. 74).

**⚠ VORSICHT:** Reparieren Sie beschädigte Schneidwerkzeuge niemals durch Schweißen, Richten oder Veränderung der Form. Dies kann dazu führen, dass sich Teile des Schneidwerkzeugs ablösen und schwere oder tödliche Verletzungen verursachen.

## AFILADO DE LAS CUCHILLAS (2-3-4 DIENTES)

1. Las cuchillas son reversibles; cuando un lado se desafiló, se le da la vuelta y se utiliza del otro lado (Fig. 75).
2. Las cuchillas se afilan con una lima plana de corte sencillo (Fig. 76).
3. Para mantener la cuchilla equilibrada, lime todos los filos de manera uniforme.
4. Si las cuchillas no se afilan correctamente, pueden causar vibraciones anómalas en la máquina y romperse.

## AFILADO DEL DISCO

Controle siempre las condiciones generales del disco. El correcto afilado del disco permite el máximo rendimiento de la desbrozadora. Para afilar los dientes, utilice una lima o una muela para afilar y, respetando los ángulos y las dimensiones indicadas en la Fig. 72-73, proceda con pequeños toques.

## AFILADO DE LA HOJA DE SIERRA

- Consulte las instrucciones de afilado en el paquete del accesorio de corte.  
El afilado correcto de la hoja es esencial para trabajar de forma eficaz y evitar un desgaste innecesario de la hoja y la desmalezadora (Fig.77).
- Asegúrese de que la hoja está bien apoyada cuando la afile. Utilice una rima redonda de 5,5 mm.
- El ángulo de afilado debe ser de 15°. Afile dientes alternos de la parte derecha y los que están en medio a la izquierda. Si la hoja presenta muchos hoyos a causa de las piedras, es posible que necesite arreglar las aristas superiores del diente con una lima plana. Esto sólo debe realizarse en casos excepcionales y antes de utilizar la lima redonda. Las aristas superiores de todos los dientes deben afilarse por igual (Fig.78)

**⚠ ATENCIÓN!** – El uso de una herramienta de corte equivocada o mal afilada aumenta el riesgo de contragolpes. Revise las cuchillas de cortacésped para determinar si están rotas o deterioradas; sustitúyalas si presentan el menor daño (Fig. 74).

**⚠ ADVERTENCIA:** No suelde, enderece ni modifique la forma de los accesorios de corte dañados para repararlos. Algunas partes de la herramienta podrían separarse y ocasionar lesiones graves o mortales.

## BRÚSENIE NOŽA NA TRÁVU (2-3-4 ZUBY)

1. Nože na trávu sú otáčateľné: ak jedna strana už nie je viac ostrá, nôž možno otočiť a použiť druhú stranu (Obr. 75).
2. Nôž na trávu ostríte plochým pilníkom s hladkým rezom (Obr. 76).
3. Aby ste udržali rovnováhu nabrúste rovnakým spôsobom všetky ostria.
4. Ak nože nie sú správne nabrúsené, môžu spôsobiť nepravidelné vibrácie prístroja a následne prasknutie samotných nožov.

## BRÚSENIE KOTÚČA

Vždy kontrolujte celkový stav kotúča. Správne nabrúsenie kotúča umožní dosiahnuť maximálny výkon krovinozezu. Na nabrúsenie zubov používajte okrúhly pilník, pri brúsení postupujte po malých častiach (zub za zubom), pri ktorých dodržujte uhly a rozmery znázornené na obr. 72-73.

## OSTRENIE PÍLOVÉHO KOTÚČA

- Pokyny na správne nabrúsenie nájdete na obale rezných nástrojov.  
Správne nabrúsené ostrie je základom pre účinnú prácu a aby sa predišlo zbytočnému opotrebovaniu rezného nástroja alebo pilového kotúča (Obr. 77).
- Pri ostrení kotúča skontrolujte, či je dobre zaistený. Používajte 5.5 mm okrúhly pilník.
- Uhol brúsenia je 15°. Každý druhý zub brúste doprava, zub medzi nimi brúste doľava. Ak kotúč prudko narazil do kameňa, vo výnimočných prípadoch môže byť nevyhnutné upraviť horné okraje zubov plochým pilníkom. V takom prípade to urobte pred brúsením okrúhlym pilníkom. Horné okraje treba zbrúsiť rovnomerne na všetkých zuboch. (Obr. 78).

**⚠ UPOZORNENIE!** - Nesprávny typ kosiaceho nástroja, alebo nesprávne nabrúsený kotúč zvyšujú riziko spätného vrhu. Kontrolujte kotúče na kosenie trávy, aby ste zistili, či sú poškodené alebo prasknuté, v prípade poškodenia, ich vymeňte (Obr. 74).

**⚠ POZOR:** Nikdy neopravujte poškodené rezné nástroje zváraním, narovnávaním, ani zmenou tvaru. Môže to spôsobiť uvoľnenie rezacieho nástroja, následkom čoho môže byť vážne poranenie.



80

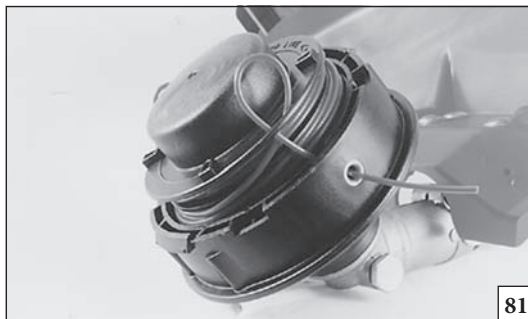

81

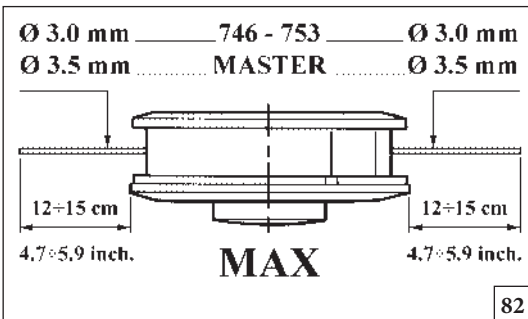

82

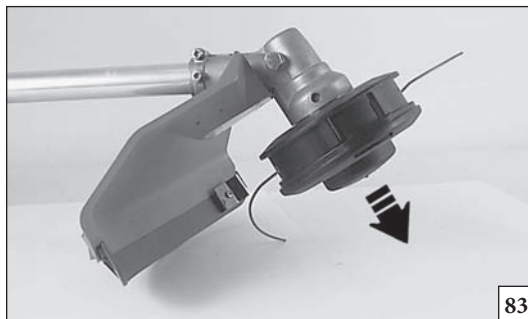

83

Italiano

English

Français

MANUTENZIONE

MAINTENANCE

ENTRETIEN

**TESTINA A FILI DI NYLON**

Usare sempre lo stesso diametro del filo originale per non sovraccaricare il motore (Fig. 82).

**Fig. 83** Per allungare il filo di nylon, battere la testina sul terreno mentre si lavora.

**NOTA:** Non battere la testina sul cemento o sul selciato: può essere pericoloso.

**SOSTITUZIONE DEL FILO DI NYLON**

- 1 - Premere la linguetta (Fig. 84) e togliere il coperchio e la bobina interna.
- 2 - Piegarlo il filo a metà lasciando una parte più lunga dell'altra di circa 14 cm. Bloccare il filo nell'apposita tacca (B, Fig. 85) sulla bobina. Avvolgere, in direzione della freccia, ogni filo nel proprio alloggiamento in modo uniforme e senza intrecciarli.
- 3 - Terminato l'avvolgimento del filo, bloccarlo nelle apposite feritoie come indicato in Fig. 80. Montare la molla. Infilare il filo attraverso gli occhielli (Fig. 81) e tirarlo verso l'esterno. Bloccare la testina con il coperchio.

**NYLON LINE HEAD**

Only use line of the same diameter as the original to avoid overloading the engine (Fig. 82).

**Fig. 83** In order to get more line out of the cutting head, tap it lightly on the ground while working.

**Note:** Never hit the nylon head against hard spots such as concrete or stones, it could be dangerous.

**REPLACING THE NYLON LINE**

- 1 - Press the tab (Fig. 84) and remove the cover and the internal spool.
- 2 - Double back the line, leaving one end 14 cm longer than the other one. Lock the line in the notch (B, Fig. 85). Wind the line in the direction of the arrow, each end in its chink, regulary, without crossing them.
- 3 - At the end of the winding, lock in the slits (Fig. 80) Assemble the spring. Slip the line through the eyelet (Fig. 81) and pull it towards the outside. Lock the head with the cover.

**TÊTE A FILS DE NYLON**

Utilisez toujours le même diamètre de fil, comme celui d'origine afin de ne pas surcharger le moteur (Fig. 82).

**Fig. 83** Si vous voulez allonger le fil pendant que vous travaillez, tapez la tête nylon par terre.

**N.B.:** Ne tapez pas la tête nylon sur du ciment ou sur le pavé, cela pourrait être très dangereux.

**REPLACEMENT DU FIL NYLON**

- 1 - Appuyer la languette (Fig. 84) et enlever le couvercle et la bobine interne.
- 2 - Plier le fil en deux en laissant une partie plus longue d'environ 14 cm que l'autre. Bloquer le fil en l'entaille spécial (B, Fig. 85) sur la bobine. Enrouler, en direction de la flèche, chaque file en son propre logement, uniformement et sans les tresser.
- 3 - Après avoir terminé l'enroulement du fil, bloquer-le dans les fentes spéciales, comme indiqué en la Fig.80. Monter le ressort. Introduire le fil à travers les œillets (Fig. 81) et tirer-le vers l'extérieur. Bloquer la tête avec le couvercle.



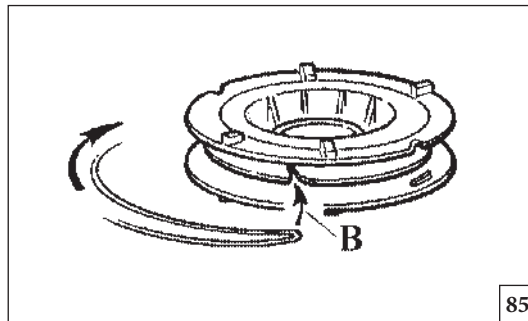

Deutsch	Español	Slovensky
INSTANDHALTUNG	MANTENIMIENTO	ÚDRŽBA
<p><b>2-FADEN NYLONKOPF</b>            ImmernurNylonfädenverwenden,diedenDurchmesser des Originalfadens aufweisen, um den Motor nicht zu überlasten (Abb. 82).  <b>Abb. 83</b> Zur Verlängerung des Nylonfadens den Kopf auf den Boden schlagen.  <b>ANM.:</b> Den Kopf nicht auf Zement- oder Steinböden schlagen, da das gefährlich sein könnte. Zum Ersetzen des Fadens den Kopf öffnen.  <b>FADEN NYLON ERSETZEN</b>            1 - Lasche (Abb. 84) andrücken und Deckel sowie interne Spule abnehmen.            2 - Faden etwa in der Hälfte so knicken, daß ein Teil ca. 14 cm länger als das andere ist. Faden in der Kerbe (B, Abb. 85) aud der Spule sperren. Beide Fäden gleichmäßig und ohne sie zu verwickeln in Pfeilrichtung im jeweiligen Sitz aufwickeln.            3 - Den aufgewickelten Faden gemäß den Anelitungen von Abb. 80 in den Schlitzten sperren. Die Fader montieren. Faden durch die Ösen (Abb. 81) nach außen ziehen. Kopf mit dem Deckel arretieren.</p>	<p><b>CABEZAL CON HILOS DE NYLON</b>            Use siempre hilo del mismo diámetro del hilo original para no sobracargar el motor (Fig. 82).  <b>Fig. 83</b> Para alargar el hilo de nylon, batir la cabeza sobre el terreno mientras se trabaja.  <b>NOTA:</b> No batir la cabeza sobre el cemento o sobre el asfalto, puede ser peligroso.  <b>SUBSTITUCIÓN DEL HILO DE NYLON</b>            1 - Apriete la lengüeta (Fig. 84), quite la tapa y extraiga la bobina interna.            2 - Doble el hilo en dos partes dejando que una resulte aproximadamente 14cm más larga que la otra. Bloquee el hilo en la correspondiente muesca de la bobina (B, Fig. 85). Arrolle uniformemente cada parte del hilo en su propio alojamiento sin enredarla con la otra y siguiendo la dirección que indica la flecha.            3 - Un vez finalizado el enrollado, bloquee cada hilo en sucorrespondiente ranura come se indica en la figura 80. Instale el muelle, pase el hilo a través de los ojales (Fig. 81) y tírelo hacia afuera. Bloquee el cabezal mediante la tapa.</p>	<p><b>KOSIACA STRUNOVÁ HLAVICA</b>            Používajte vždy originálnu strunu (nylonovú) rovnakého priemeru, aby ste predišli preťaženiu motora (Obr. 82).  <b>Obr. 83</b> Pri práci predĺžite strunu poklepaním hlavice o zem.  <b>POZNÁMKA:</b> Neklepte hlavicu o betón alebo dlažbu: môže to byť nebezpečné.  <b>VÝMENA KOSIACEJ STRUNY</b>            1 - Stlačte jazýček (Obr. 84) a odstráňte kryt a vyberte vnútornú cievku.            2 - Preložte strunu na polovicu, nechajte jednu časť dlhšiu ako druhú o približne 14 cm. Vložte strunu do príslušného zárezu (B, Obr. 85) v cievke. Naviňte, v smere šípky, každú strunu v ich drážkach rovnakým spôsobom bez toho, aby ste ich prekrížili.            3 - Po navinutí struny ju ho upevnite v príslušných zárezoch ako je znázornené na obr. 80. Namontujte pružinu. Prestrčte strunu cez očká (Obr. 81) a zatahnite ho smerom von. Hlavicu zakryte krytom.</p>

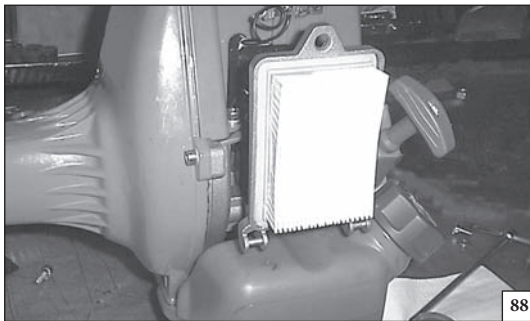

88

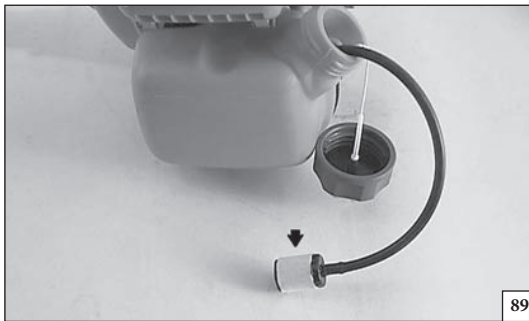

89



90

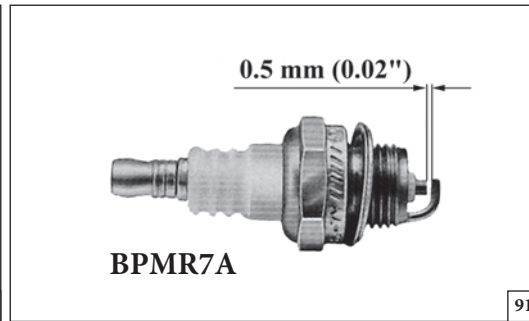

91

Italiano	English	Français
<b>MANUTENZIONE</b>	<b>MAINTENANCE</b>	<b>ENTRETIEN</b>
<p><b>⚠ ATTENZIONE!</b> – Durante le operazioni di manutenzione indossare sempre i guanti protettivi. Non effettuare le manutenzioni con motore caldo.</p> <p><b>FILTRO ARIA</b> In caso di sensibile diminuzione della potenza del motore, controllare il filtro aria (C, Fig. 88). Sostituirlo se è intasato o danneggiato. Prima di montare il nuovo filtro, eliminare lo sporco grossolano dal lato interno del coperchio e dalla zona intorno al filtro.</p> <p><b>FILTRO CARBURANTE</b> Verificare periodicamente le condizioni del filtro carburante. Un filtro sporco provoca difficoltà di avviamento e diminuisce le prestazioni del motore. Per effettuare la pulizia del filtro, estrarlo dal foro riempimento carburante; in caso di sporcizia eccessiva, provvedere alla sua sostituzione, (Fig. 89).</p> <p><b>MOTORE</b> Pulire periodicamente le alette del cilindro con pennello o aria compressa (Fig. 90). L'accumulo di impurità sul cilindro può provocare surriscaldamenti dannosi per il funzionamento del motore.</p> <p><b>CANDELA</b> Periodicamente si raccomanda la pulizia della candela e il controllo della distanza degli elettrodi (Fig. 91). Utilizzare candela NGK BPMR7A o di altra marca di grado termico equivalente.</p> <p><b>COPPIA CONICA</b> Ogni 30 ore di lavoro, togliere la vite (A, Fig. 92 A-B) sulla coppia conica e verificare il livello del grasso. Non utilizzare più di 10 grammi. Utilizzare grasso di qualità al bisolfuro di molibdeno (Fig. 93).</p>	<p><b>⚠ WARNING!</b> – Always wear protective gloves during maintenance operations. Do not carry out maintenance with the engine hot.</p> <p><b>AIR FILTER</b> If a power drop is noticed, check the air filter (C, Fig. 88). Change the filter if it not clean or damaged. Make sure the cover and the support are clean before fitting the new filter.</p> <p><b>FUEL TANK</b> Check fuel filter periodically. A dirty filter can cause difficult starting and lower engine performance. To clean filter proceed as follows: remove it from fuel filling hole. Replace it (Fig. 89) if too dirty.</p> <p><b>ENGINE</b> Clean cylinder fins (Fig. 90) with a brush or compressed air periodically. Dangerous overheating of engine may occur due to impurities on the cylinder.</p> <p><b>SPARK PLUG</b> Clean spark plug and check electrode distance periodically (Fig. 91). Use NGK BPMR7A or of other brand with the same thermal grade.</p> <p><b>GEAR HOUSING</b> Every 30 working hours, remove screw (A, Fig. 92 A-B) on the gear housing and check the quantity of grease. Do not use more than 10 grams. Use high quality molybdenum bisulfide grease (Fig. 93).</p>	<p><b>⚠ ATTENTION!</b> – Durant les opérations d'entretien et de maintenance, porter toujours des gants de protection. Ne pas effectuer les entretiens avec un moteur chaud.</p> <p><b>FILTRE A AIR</b> En cas de réduction sensible de la puissance du moteur, s'assurer que le filtre à air (C, Fig. 88). Le remplacer n'est ni encrassé, ni endommagé. Avant de remonter le filtre neuf, éliminer la saleté la plus apparente du côté intérieur du couvercle et de la zone entourant le filtre.</p> <p><b>FILTRE DU CARBURANT</b> Vérifier régulièrement les conditions du filtre du carburant. Un filtre sale entraîne des difficultés de démarrage et diminue les performances du moteur. Pour nettoyer le filtre, le sortir par l'orifice de ravitaillement en carburant; dans le cas où il serait excessivement sale, le remplacer (Fig. 89).</p> <p><b>MOTEUR</b> Nettoyer régulièrement les ailettes du cylindre avec de l'air comprimé (Fig. 90). L'accumulation d'impuretés sur le cylindre peut provoquer des surchauffes nuisibles au bon fonctionnement du moteur.</p> <p><b>BOUGIE</b> Il est recommandé de nettoyer régulièrement la bougie et de contrôler la distance entre les électrodes (Fig. 91). Utiliser une bougie NGK BPMR7A ou autre marque avec degré thermique équivalent.</p> <p><b>COUPLE CONIQUE</b> Toutes les 30 heures de travail, ôtez la vis (A, Fig. 92 A-B) sur le couple conique et contrôlez le niveau de graisse. N'utilisez pas plus de 10 grammes de graisse. Utilisez de la graisse de qualité au bisulfure de molybdène (Fig. 93).</p>

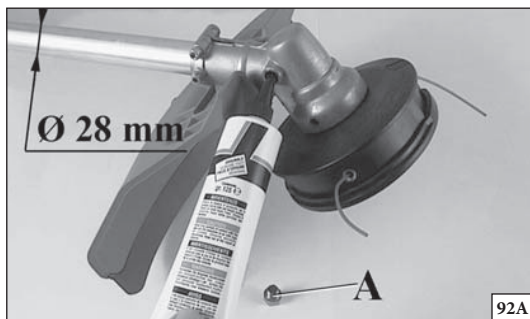

92A

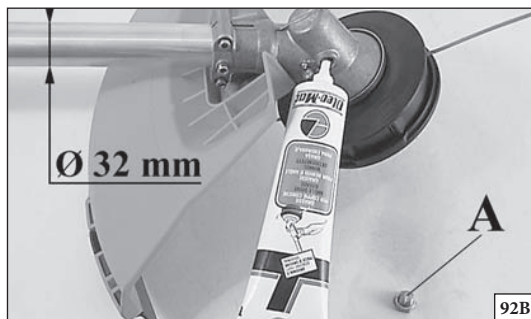

92B



p.n. 001000677A

93

Deutsch

Español

Slovensky

## INSTANDHALTUNG

## MANTENIMIENTO

## ÚDRŽBA

**⚠ ACHTUNG!** – Tragen Sie bei den Wartungsarbeiten stets Schutzhandschuhe. Führen Sie keine Wartung bei warmem Motor aus.

## LUFTFILTER

Bei deutlichem Rückgang der Motorleistung muss kontrolliert werden, ob der Luftfilter (C, Abb. 88). Wenn er verstopft oder beschädigt ist, muss der Luftfilter ersetzt werden. Vor Einbau des neuen Filters muss der größte Schmutz an der Innenseite des Deckels und am Bereich um den Filter entfernt werden.

## KRAFTSTOFFFILTER

Der Kraftstofffilter muß regelmäßig überprüft werden; ein verschmutzter Filter bewirkt Startschwierigkeiten und Leistungsverlust. Der Filter wird zwecks Reinigung durch die Einfüllöffnung des Kraftstoffes herausgezogen; bei starker Verschmutzung muß er gewechselt werden (Abb. 89)

## MOTOR

Die Rippen des Zylinders müssen regelmäßig mit einem Pinsel oder mit Druckluft gereinigt werden (Abb. 90). Sollte sich Schmutz am Zylinder ansammeln, kann das zu Überhitzung und Motorschäden führen.

## ZÜNDKERZE

Die Zündkerze muß regelmäßig gereinigt und der Zündabstand der Elektroden überprüft werden (Abb. 91). Eine Zündkerze NGK BPMR7A bzw. einer anderen Marke mit gleichwertigem Wärmewert verwenden.

## KEGELRADGETRIEBE

Alle 30 Arbeitsstunden die Schraube (A, Abb. 92 A-B) auf dem kegelradgetriebe abnehmen und den Stand des Schmierfettes kontrollieren. Verwenden Sie nicht mehr als 10 g. Qualitäts-Schmierfett auf Molybdänbisulfid Basis benutzen (Abb. 93).

**⚠ ¡ATENCIÓN!** - Durante las operaciones de mantenimiento, utilice siempre guantes de protección. No efectúe trabajos de mantenimiento con el motor caliente.

## FILTRO DE AIRE

Si la potencia del motor disminuye marcadamente, controlar si el filtro de aire (C, Fig. 88). Sustituirlo si está obstruido o dañado. Antes de montar el nuevo filtro, limpiar la cara interna de la tapa y de la zona alrededor del filtro.

## FILTRO DEL COMBUSTIBLE

Controle periodicamente el estado del filtro del combustible. Un filtro sucio crea dificultades en el arranque y disminuye las prestaciones del motor. Para efectuar la limpieza del filtro, quítelo por el agujero de carga combustible; en caso de excesiva suciedad, cámbielo (Fig. 89).

## MOTOR

Limpie periodicamente las aletas del cilindro con un pincel o con aire comprimido (Fig. 90). La acumulación de impurezas sobre el cilindro puede provocar sobre calentamientos dañinos para el buen funcionamiento del motor.

## BUJIA

En caso de encendido defectuoso o funcionamiento irregular, extraiga la bujía, límpiela y sustitúyala, prestando atención a la distancia de los electrodos (Fig. 91). Utilizar bujía NGK BPMR7A o de otra marca con grado térmico equivalente.

## PAR CONICO

Cada 30 horas de trabajo, quite los tornillos (A, Fig. 92 A-B) del par cónico y controle el nivel de la grasa. No aplique más de 10 gramos. Utilice grasa de calidad al bisulfuro de molibdeno (Fig. 93).

**⚠ UPOZORNENIE!** - Pri vykonávaní údržby používajte vždy ochranné rukavice. Nevykonávajte údržbu, pokiaľ je motor horúci.

## VZDUCHOVÝ FILTER

V prípade zjavného zníženia výkonu motora, skontrolujte vzduchový filter (C, Obr. 88). Ak je zanesený alebo poškodený, vymeňte ho. Pre namontovaním nového filtra, odstráňte hrubú nečistotu z vnútornej strany krytu a z priestoru okolo filtra.

## PALIVOVÝ FILTER

Pravidelne kontrolujte stav palivového filtra. Znečistený filter môže spôsobiť obtiažne štartovanie a nižší výkon motora. Pre očistenie filter vyberte otvorom palivovej nádrže, v prípade prílišného znečistenia ho vymeňte (Obr. 89).

## MOTOR

Pravidelne čistite rebrovanie valca štetcom alebo stlačeným vzduchom (Obr. 90). Nahromadenie nečistôt na valci môže spôsobiť prehriate, ktoré škodí chodu motora.

## SVIEČKA

Odporúčame sviečku pravidelne čistiť a kontrolovať vzdialenosť medzi elektródami (Obr. 91). Používajte sviečku NGK BPMR7A alebo inej značky rovnakého tepelného stupňa.

## PREVODOVKA

Po každých 30 hodinách práce odstráňte na prevodovke skrutku (A, Obr. 92A-B) a skontrolujte hladinu maziva. Nepoužívajte viac ako 10 gramov. Používajte kvalitné mazivá na báze dvojsírnika molybdénu (Obr. 93).

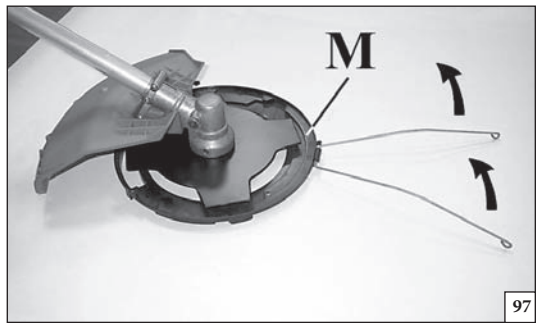
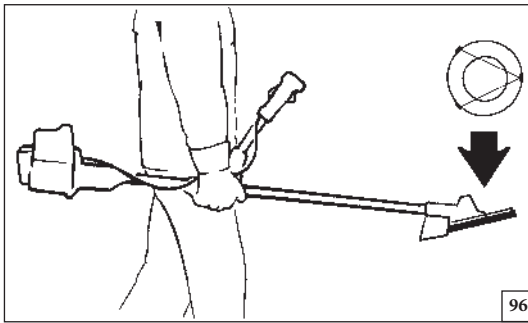
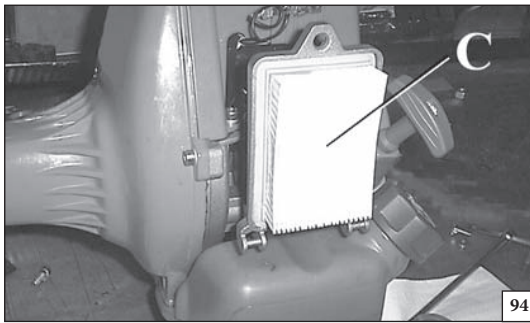

Italiano	English	Français
<p align="center"><b>MANUTENZIONE - TRASPORTO</b></p>	<p align="center"><b>MAINTENANCE - TRANSPORTION</b></p>	<p align="center"><b>ENTRETIEN - TRANSPORT</b></p>
<p>Non usare carburante (miscela) per operazioni di pulizia.</p> <p><b>CARBURATORE</b> Prima di effettuare la regolazione del carburatore, pulire il filtro dell'aria (C, Fig. 94) e riscaldare il motore.</p> <p>La vite del minimo T (Fig. 95) è regolata in modo che vi sia un buon margine di sicurezza fra il regime del minimo e il regime d'innesto della frizione.</p> <p>Questo motore è progettato e costruito in conformità all'applicazione delle direttive 97/68/EC e 2002/88/EC.</p> <p><b>⚠ ATTENZIONE: Non manomettere il carburatore.</b></p> <p><b>⚠ ATTENZIONE: Con motore al minimo (2500-3000 g/min) il disco non deve girare. Vi consigliamo di fare effettuare tutte le regolazioni di carburazione al Vostro Rivenditore o Officina autorizzata.</b></p> <p><b>⚠ ATTENZIONE: Variazioni climatiche ed altimetriche possono provocare alterazioni alla carburazione.</b></p> <p><b>⚠ ATTENZIONE: In caso di sensibile diminuzione della potenza del motore, controllare il filtro aria (C, Fig. 94) se è intasato o danneggiato. Se necessario, sostituirlo. Prima di rimontarlo, eliminare lo sporco grossolano dal lato interno del coperchio e dalla zona intorno al filtro.</b></p> <p><b>TRASPORTO</b> Trasportare il decespugliatore a motore fermo e con il copridisco montato (Fig. 96).</p> <p><b>⚠ ATTENZIONE: In caso di trasporto o rimessaggio del decespugliatore, montare la protezione del disco (M) cod. 4196086 come indicato nelle Fig. 97-98.</b></p>	<p>Never use fuel for cleaning operations.</p> <p><b>CARBURETOR</b> Before adjusting the carburetor, clean the air filter (C, Fig. 94) and warm up the engine.</p> <p>Idle screw T (Fig. 95) is adjusted in order to ensure a good safety margin between idle running and clutch engagement.</p> <p>This engine is designed and manufactured in order to comply with the applicable 97/68/EC and 2002/88/EC Directive.</p> <p><b>⚠ WARNING: Don't tamper the carburetor.</b></p> <p><b>⚠ WARNING: With the engine idling (2500-3000 rpm), the blade should not rotate. We recommend that you have your nearest authorised dealer or service workshop carry out any carburetor adjustments.</b></p> <p><b>⚠ WARNING: Weather conditions and altitude may affect carburation.</b></p> <p><b>⚠ WARNING: If a power drop is noticed, check the air filter (C, Fig. 94) to see if it clean and not damaged. If it necessary change the filter. Make sure the cover and the support are clean before fitting a new filter.</b></p> <p><b>TRANSPORTION</b> Carry the brush cutter with the engine off and with the protective blade cover on (Fig. 96).</p> <p><b>⚠ ATTENTION: Fit the disk protection (M) p.n. 4196086 as shown (Fig. 97-98) before transporting or storing the brushcutter.</b></p>	<p>N'utilisez pas de carburant (mélange) pour les opérations de nettoyage.</p> <p><b>CARBURATEUR</b> Avant d'effectuer le réglage du carburateur, nettoyer le filtre à air (C, Fig. 94) et faire chauffer le moteur.</p> <p>La vis de ralenti T (Fig. 95) est réglée de façon à laisser une bonne marge de sécurité entre le régime de ralenti et le régime d'embrayage.</p> <p>Ce moteur est conçu et réalisé conformément aux directives 97/68/EC et 2002/88/EC.</p> <p><b>⚠ ATTENTION: Ne pas modifier les caractéristiques du carburateur.</b></p> <p><b>⚠ ATTENTION: Quand le moteur est au ralenti (2500-3000 tours/min) le disque ne doit pas tourner. Il est conseillé de faire régler la carburation par votre revendeur ou par un atelier agréé.</b></p> <p><b>⚠ ATTENTION: Des variations climatiques et altimétriques peuvent provoquer des variations de carburation.</b></p> <p><b>⚠ ATTENTION: En cas de réduction sensible de la puissance du moteur, s'assurer que le filtre à air (C, Fig. 94) n'est ni encrassé, ni endommagé. Le remplacer si besoin est. Avant de le remonter, éliminer la saleté la plus apparente du côté intérieur du couvercle et de la zone entourant le filtre.</b></p> <p><b>TRANSPORT</b> Transportez la débroussailleuse quand le moteur est arrêté et le couvercle monté (Fig. 96).</p> <p><b>⚠ ATTENTION: En cas de transport ou de remisage de la débroussailleuse, monter le carter de protection du disque (M) p.n. 4196086 comme le montre les Fig. 97-98.</b></p>

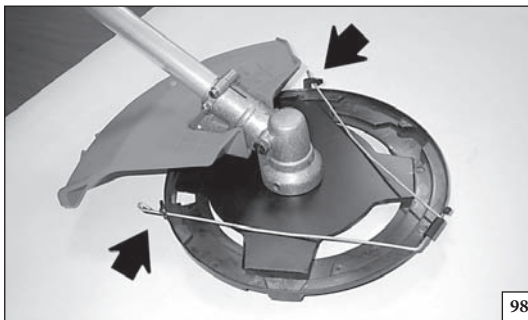

98

Deutsch

Español

Slovensky

### INSTANDHALTUNG - TRANSPORT

Benutzen Sie keinen Kraftstoff (Gemisch) für die Reinigungsarbeiten.

#### VERGASER

Vor dem Vergasereinstellen den Luftfilter reinigen (C, Abb. 94) und den Motor warmlaufen lassen.

Die Leerlaufstellschraube T (Abb. 95) ist so eingestellt, daß zwischen Leerlaufdrehzahl und Einkuppeldrehzahl ein guter Sicherheitsspielraum besteht.

Dieser Motor wurde in Konformität mit den Vorschriften der Richtlinie 97/68/EG und 2002/88/EG konzipiert und gebaut.

- ⚠ **ACHTUNG:** Keine Änderungen am Vergaser vornehmen.
- ⚠ **ACHTUNG:** Wenn der Motor im Leerlauf dreht (2500-3000 U/min), darf das Schneidwerkzeug nicht mitdrehen. Lassen Sie sämtliche Einstellungen am Kraftstoffsystem durch Ihren Händler oder eine Fachwerkstatt ausführen.
- ⚠ **ACHTUNG:** Klima und Höhenveränderungen können die Vergasereinstellung beeinflussen.
- ⚠ **ACHTUNG:** Bei deutlichem Rückgang der Motorleistung muss kontrolliert werden, ob der Luftfilter (C, Abb. 94) verstopft oder beschädigt ist. Gegebenenfalls ersetzen. Vor Wiedereinbau des Filters muss der größte Schmutz an der Innenseite des Deckels und am Bereich um den Filter entfernt werden.

#### TRANSPORT

Die Motorsense nur mit abgestelltem Motor und mit montierter Schneidschutzvorrichtung transportieren (Abb. 96).

- ⚠ **ACHTUNG:** Für den Transport und die Lagerung des Motorsensens muss die Schneideblatt-Schutzverkleidung (M) p.n. 4196086 wie auf den Abb. 97-98 dargestellt montiert werden.

### MANTENIMIENTO - TRANSPORTE

No usar combustible (mezcla) para operaciones de limpieza.

#### CARBURADOR

Antes de regular el carburador, limpie el filtro del aire (C, Fig. 94) y caliente el motor.

El tornillo de ralenti T (Fig. 95) ha sido regulado para que haya un buen margen de seguridad entre el régimen mínimo y el régimen de embrague.

Este motor cumple las directivas 97/68/EC y 2002/88/EC.

- ⚠ **ATENCIÓN -** No altere de ninguna manera el carburador.
- ⚠ **ATENCIÓN:** Con el motor en ralenti (2500-3000 r.p.m.) el disco no tiene que girar. Todas las regulaciones de carburación deben ser efectuadas por el revendedor o por un taller autorizado.
- ⚠ **ATENCIÓN:** Las variaciones climáticas o altimétricas pueden provocar variaciones en la carburación.
- ⚠ **ATENCIÓN:** si la potencia del motor disminuye marcadamente, controlar si el filtro de aire (C, Fig. 94) está obstruido o dañado, y sustituirlo si hace falta. Antes de montar el filtro, limpiar la cara interna de la tapa y de la zona alrededor del filtro.

#### TRANSPORTE

Transporte la desbrozadora con el motor parado y con el cubre disco en su lugar (Fig. 96).

- ⚠ **ATENCIÓN:** Para transportar o guardar la desbrozadora, monte la protección del disco (M) p.n. 4196086 como ilustran las Fig. 97-98.

### ÚDRŽBA - PREPRAVA

Na čistenie nepoužívajte palivo (zmes).

#### KARBURÁTOR

Pred nastavením karburátora vyčistite vzduchový filter (C, Obr. 94) a zahrejte motor.

Skrutka voľnobehu T (Obr. 95) je nastavená tak, aby zaistila plynulý chod motora bez zopnutia spojky.

Tento motor je navrhnutý a skonštruovaný v súlade s uplatnením smerníc 97/68/ES a 2002/88/ES.

- ⚠ **UPOZORNENIE:** Nepoškodte karburátor.
- ⚠ **UPOZORNENIE:** Ak je motor na voľnobehu (2500-3000 otáčok/min), kotúč sa nesmie točiť. Odporúčame vám, aby ste sa pri nastavovaní karburátora obrátili na vášho predajcu alebo autorizovaný servis.
- ⚠ **UPOZORNENIE:** Klimatické alebo tlakové zmeny môžu mať vplyv na chod motora.
- ⚠ **UPOZORNENIE:** V prípade zjavného zníženia výkonu motora skontrolujte, či nie je vzduchový filter (C, Obr. 94) zanesený alebo poškodený. Ak je to nutné, vymeňte ho. Pred opätovným namontovaním filtra odstráňte hrubú nečistotu z vnútornej strany krytu a z priestoru okolo filtra.

#### PREPRAVA

Krovinorez prenášajte s vypnutým motorom a nasadeným krytom kotúča (Obr. 96).

- ⚠ **UPOZORNENIE:** V prípade prepravy alebo uskladnenia krovinorezu namontujte ochranný kryt kotúča (M), kód 4196086 ako je znázornené na obr. 97-98.

Italiano	English	Français
MANUTENZIONE	MAINTENANCE	ENTRETIEN
<p><b>MANUTENZIONE STRAORDINARIA</b> È opportuno, a fine stagione se con uso intenso, ogni due anni con uso normale provvedere ad un controllo generale da eseguirsi con un tecnico specializzato della rete di assistenza.</p> <p><b>⚠ ATTENZIONE: Tutte le operazioni di manutenzione non riportate sul presente manuale devono essere effettuate da un'officina autorizzata.</b> Per garantire un costante e regolare funzionamento del decespugliatore, ricordate che le eventuali sostituzioni delle parti di ricambio dovranno essere effettuate esclusivamente con <b>RICAMBI ORIGINALI</b>.</p> <p><b>⚠ Eventuali modifiche non autorizzate e/o l'uso di parti di ricambio non originali possono causare lesioni gravi o mortali all'operatore o a terzi.</b></p>	<p><b>EXTRA MAINTANANCE ADVISABLE</b> It is advisable to inspect the machine by a specialized technician at an authorized service network at the end of season, if used intensively, and every two years if with normal use.</p> <p><b>⚠ ATTENTION: All maintenance operations not reported in this manual must be carried out by an authorized Service Center.</b> To ensure steady and regular brush cutter operation, remember that parts must only be replaced with <b>ORIGINAL SPARES</b>.</p> <p><b>⚠ Any unauthorized changes and/or use of non-original replacement parts may result in serious injury or death to the operator or third parties.</b></p>	<p><b>ENTRETIEN EXCEPTIONNEL</b> À la fin de la saison, si l'appareil a fait l'objet d'un usage intense, ou tous les deux ans en cas d'usage normal, faites contrôler l'appareil par un technicien spécialisé du réseau d'assistance.</p> <p><b>⚠ ATTENTION: Toutes les opérations d'entretien qui ne figurent pas dans ce manuel doivent être effectuées dans un atelier autorisé.</b> Pour garantir un fonctionnement constant et régulier de la débroussailleuse, ne pas oublier que dans le cas de remplacement de pièces il faut utiliser exclusivement des <b>PIECES D'ORIGINE</b>.</p> <p><b>⚠ Toute modification non autorisée et/ou utilisation de pièces détachées non originales peut entraîner des blessures graves ou mortelles à l'opérateur ou à des tiers.</b></p>

Deutsch	Español	Slovensky
INSTANDHAL	MANTENIMIENTO	ÚDRŽBA
<p><b>AUSSERORDENTLICHE WARTUNG</b> Bei intensivem Gebrauch sollte am Ende der Saison bzw. bei normalem Gebrauch alle zwei Jahre eine Generalinspektion durch eine Fachkraft des Kundendienstnetzes ausgeführt werden.</p> <p><b>⚠ ACHTUNG:</b> Alle Wartungsarbeiten, die nicht in dieser Bedienungsanleitung aufgeführt sind, müssen bei einer Vertragswerkstatt durchgeführt werden. Zum Gewährleistung eines konstanten und ordnungsgemässen Betriebs dürfen nur <b>ORIGINALERSATZTEILE</b> verwendet werden.</p> <p><b>⚠ Eigenmächtige Umrüstungen bzw. die Verwendung von nicht originalen Ersatzteilen können schwere oder sogar tödliche Unfälle des Anwenders oder von Drittpersonen verursachen.</b></p>	<p><b>MANTENIMIENTO EXTRAORDINARIO</b> Se aconseja hacer revisar el equipo por un técnico especializado del servicio de asistencia, todos los años si el uso es intensivo o cada dos años si el uso es normal.</p> <p><b>⚠ ATENCION:</b> Todas las operaciones de mantenimiento no indicadas en el presente manual deben ser efectuadas en un taller autorizado. Para garantizar un constante y regular funcionamiento de la desbrozadora, recuerde que las eventuales sustituciones de sus piezas deben ser efectuadas exclusivamente con <b>REPUESTOS ORIGINALES</b>.</p> <p><b>⚠ Eventuales modificaciones no autorizadas y/o el uso de repuestos no originales pueden causar lesiones graves o mortales al usuario y a terceros.</b></p>	<p><b>MIMORIADNA ÚDRŽBA</b> Po ukončení sezóny, po intenzívnom používaní alebo vždy po dvoch rokoch bežného používania zabezpečte generálnu kontrolu, ktorú musí vykonať špecializovaný technik autorizovaného strediska.</p> <p><b>⚠ UPOZORNENIE:</b> Všetky operácie, ktoré nie sú opísané v tomto návode, musia byť vykonané <b>autorizovaným servisom</b>. Aby ste zaručili stále a pravidelné fungovanie krovinorezu, nahrádzajte všetky diely iba <b>ORIGINÁLNYMI NÁHRADNÝMI DIEĽMI</b>.</p> <p><b>⚠ Prípadné nepovolené zmeny a/alebo použitie neoriginálnych náhradných dielov môže spôsobiť vážne poranenie obsluhujúceho pracovníka, jeho smrť alebo smrť a poranenie iných osôb.</b></p>

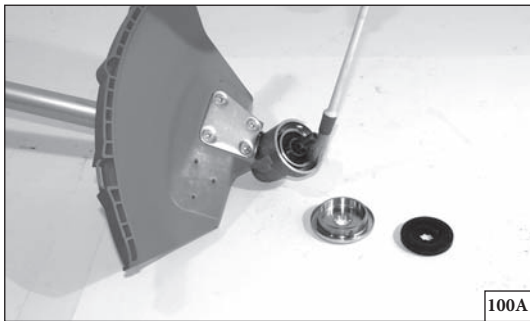

100A

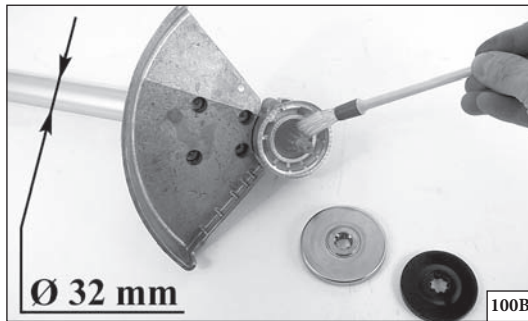

Ø 32 mm

100B

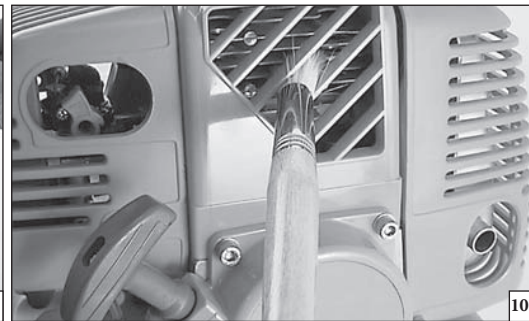

101

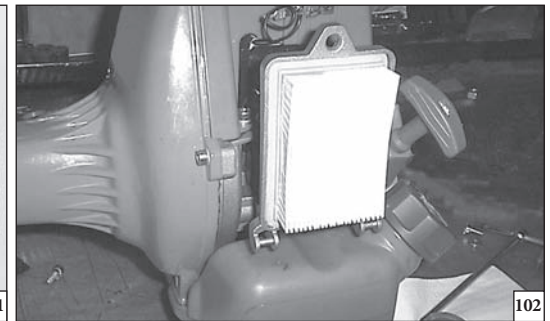

102

Italiano

English

Français

**RIMESSAGGIO****STORAGE****REMISSAGE****RIMESSAGGIO**

Quando la macchina deve rimanere ferma per lunghi periodi:

- Vuotare e pulire il serbatoio carburante in un luogo ben ventilato. Per vuotare il carburatore, avviare il motore e attenderne l'arresto (lasciando la miscela nel carburatore le membrane potrebbero danneggiarsi).
- Le procedure di messa in servizio dopo un rimessaggio invernale sono le stesse che si effettuano durante l'avvio normale della macchina (pag. 20-28).
- Seguire tutte le norme di manutenzione precedentemente descritte.
- Pulire perfettamente il decespugliatore e ingrassare le parti metalliche.
- Togliere il disco, pulirlo ed oliarlo per prevenire la ruggine.
- Togliere le flange ferma disco; pulire, asciugare ed oliare la sede coppia conica (Fig. 100 A-B).
- Togliere il carburante dal serbatoio e rimontare il tappo.
- Pulire accuratamente le feritoie di raffreddamento (Fig. 101) e il filtro aria (Fig. 102).
- Conservare in ambiente secco, possibilmente non a diretto contatto con il suolo e lontano da fonti di calore.

**STORAGE**

If the machine is to be stored for long periods:

- Drain and clean the fuel tank in a well-ventilated area. To drain the tank, start the engine and wait until the fuel is exhausted and the engine stops (leaving fuel mixture in the carburettor could damage the membranes).
- The procedures for returning the machine to service following winter storage are the same as for starting up during everyday use (page 20-28).
- Follow all the maintenance regulations previously described.
- Clean the brush cutter completely and lubricate the metallic parts.
- Remove, clean and lubricate the blade to prevent rusting.
- Remove the blade fixing flanges, clean, dry and lubricate the bevel gear seat (Fig. 100 A-B).
- Empty the fuel tank and put the cap back on.
- Thoroughly clean the cooling slots (Fig. 101) and the air filter (Fig. 102).
- Store the brush cutter in a dry place, preferably not in direct contact with the floor and away from heat sources.

**REMISSAGE**

Lorsque l'appareil doit être stocké pendant de longues périodes:

- Vidanger et nettoyer le réservoir de carburant dans un lieu bien aéré. Pour vider le carburateur, démarrer le moteur et en attendre l'arrêt (le fait de laisser du mélange dans le carburateur pourrait endommager les membranes).
- Les procédures de mise en service après un remisage hivernal sont les mêmes que pour le démarrage normal de la machine (page 20-28).
- Suivez toutes les règles d'entretien décrites cidessus.
- Nettoyez parfaitement la débroussailleuse et graissez les parties en métal.
- Otez le disque, nettoyez-le et lubrifiez-le afin d'éviter qu'il ne rouille.
- Enlevez la bride de blocage du disque, nettoyez, essuyez et lubrifiez le siège du couple conique (Fig. 100 A-B).
- Otez le carburant du réservoir et remontez le bouchon.
- Nettoyer à fond les fentes de refroidissement (Fig. 101) et le filtre de l'air (Fig. 102).
- Conservez l'appareil dans un endroit sec, si possible soulevé du sol et loin des sources de chaleur.



Deutsch	Español	Slovensky	
LANGERUNG	ALMACENAJE	USKLADOVANIE	
<p><b>LÄNGERUNG</b></p> <p>Bei längerem Stillstand des Geräts:</p> <ul style="list-style-type: none"> <li>- Entleeren und reinigen Sie den Kraftstofftank in gut belüfteter Umgebung. Zum Entleeren des Vergasers starten Sie den Motor und lassen ihn dann zum Stehen kommen (das Kraftstoffgemisch im Vergaser könnte die Membranen beschädigen).</li> <li>- Zur Inbetriebnahme des Gerätes nach der Winterpause wie beim normalen Anlassen vorgehen (siehe S. 21-29).</li> <li>- Alle vorangehenden Wartungsvorschriften befolgen.</li> <li>- Die Motorsense sehr gut reinigen und die Metallteile einfetten.</li> <li>- Das Schneidblatt abmontieren, reinigen und einfetten, um Rostbildung zu verhindern.</li> <li>- Schneidblattaufgaben abnehmen, reinigen, abtrocknen und das Kegellager einfetten (Abb. 100 A-B).</li> <li>- Den Kraftstofftank entleeren und den Deckel wieder aufschrauben.</li> <li>- Reinigen Sie sorgfältig die Kühlschlitze (Abb. 101) und den Luftfilter (Abb. 102).</li> <li>- Das Gerät trocken lagern. Nach Möglichkeit nicht am Boden aufliegend und fern von offenem Feuer.</li> </ul>	<p><b>ALMACENAJE</b></p> <p>Si la máquina no se va a utilizar durante un tiempo prolongado:</p> <ul style="list-style-type: none"> <li>- Vacíe y limpie el depósito de combustible en un sitio bien ventilado. Para vaciar el carburador, ponga el motor en marcha y déjelo hasta que se pare. Si queda mezcla en el carburador, las membranas pueden dañarse.</li> <li>- Las operaciones para utilizar el aparato después de la inactividad invernal son iguales a las que se realizan para la puesta en marcha normal (pág. 21-29).</li> <li>- Cumpla con todas las normas de mantenimiento antes descritas.</li> <li>- Limpie perfectamente la desbrozadora y engrase las partes metálicas.</li> <li>- Quite el disco, límpielo y engráselo para prevenirlo de la oxidación.</li> <li>- Quite las bridas que bloquean el disco; limpie, seque y lubrique el alojamiento del par cónico (Fig. 100 A-B).</li> <li>- Quite el combustible del depósito y coloque el tapón.</li> <li>- Limpiar cuidadosamente las ranuras de refrigeración (Fig. 101) y el filtro de aire (Fig. 102).</li> <li>- Consérvelo en un ambiente fresco, lejos de fuentes de calor y posiblemente que no se encuentre en contacto directo con el suelo.</li> </ul>	<p><b>USKLADNENIE</b></p> <p>Ak ostane stroj bez používania dlhú dobu:</p> <ul style="list-style-type: none"> <li>- Palivovú nádrž vyprázdňte a vyčistite na dobre vetranom mieste. Aby sa vyprázdnil karburátor, naštartujte motor a počakajte, kým sa nezastaví (ak by ste nechali zmes v karburátore, mohla by sa poškodiť membrána).</li> <li>- Operácie pri uvedení do chodu po zimnom uskladnení sú rovnaké ako pri bežnom naštartovaní stroja (Obr. 21-29).</li> <li>- Dodržiavajte všetky vyššie uvedené pravidlá údržby.</li> <li>- Krovinorez dokonale očistite a kovové časti nakonzervujte olejom.</li> <li>- Odmontujte kotúč, očistite ho a naolejujte, aby ste zabránili zhrdzaveniu.</li> <li>- Odmontujte unášače, očistite, osušte a naolejujte hriadeľ prevodovky (Obr. 100A-B).</li> <li>- Vyprázdňte palivovú nádrž a znovu nasadte uzáver.</li> <li>- Dôkladne čistite vetracie chladiace otvory (Obr. 101) a vzduchový filter (Obr. 102).</li> <li>- Prístroj uskladnite na suchom mieste, nie priamo na zemi a v dostatočnej vzdialenosti od zdrojov tepla.</li> </ul>	

<b>I</b> DATI TECNICI <b>GB</b> TECHNICAL DATA	<b>F</b> DONNEES TECHNIQUES <b>D</b> TECHNISCHE ANGABEN	<b>E</b> DATOS TECNICOS <b>SK</b> TECHNICKÉ ÚDAJE
---	--	--









Cilindrata - Displacement - Cylindrée - Hubraum - Cilindrada - Objem valcov	cm <sup>3</sup>	45.7 (746 S)	45.7 (746 T)	52.5 (753 S)	52.5 (753 T)	52.5 (755 MASTER)
Motore - Engine - Moteur - Motor		2 tempi - temps - stroke - takt - tiempos - dvojtaktný EMAK				
Potenza - Power - Puissance - Leistung - Potencia - Výkon	kW	1.8		2.1		
Nr. giri/min minimo - Min. rpm - Nr. de tours/min au ralenti - Minimale Drehzahl/Min - N. giros/min mínimo - Počet otáčok/minimálne otáčky	min <sup>-1</sup>	2500÷3000				
Massima velocità dell'albero di uscita - Maximum speed of output spindle - Vitesse maximale de l'arbre de sortie - Höchstgeschwindigkeit der Abtriebswelle Velocidad máxima del eje de salida - Maximálna rýchlosť výstupného hriadeľa	min <sup>-1</sup>	8.500	9.500	8.500	9.500	9.500
Velocità del motore alla massima velocità dell'albero di uscita - Engine speed at maximum output spindle speed - Régime du moteur à la vitesse maximale de l'arbre de sortie - Geschwindigkeit des Motors bei Höchstgeschwindigkeit der Abtriebswelle - Velocidad del motor a la velocidad máxima del eje de salida - Rýchlosť motora pri maximálnej rýchlosti výstupného hriadeľa	min <sup>-1</sup>	11.700	12.150	11.700	12.150	12.150
Capacità serbatoio carburante - Fuel tank capacity - Capacité du réservoir à carburant - Inhalt Kraftstofftank - Capacidad del depósito de combustible - Objem palivovej nádrže 	cm <sup>3</sup>	1.500 (1.5 l)				
Primer carburatore - Primer carburetor - Primer carburateur - Primer vergaser - Primer carburador - Vstrekovač paliva		Si - Yes - Oui - Año				
Antivibranti - Antivibration system - Système antivibration - Schwingungsdämpfung - Sistema antivibratorio - Antivibračný systém		Si - Yes - Oui - Año				Professionale Professional Professionnel Beru Flich - Profesionálny
Larghezza di taglio - Cutting width - Largeur de coupe - Schnittbreite - Ancho de corte - Šírka rezu	cm	42				
Peso senza utensile di taglio e protezione - Weight without cutting tool and guard - Poids sans outil de coupe et protection - Gewicht ohne werkzeug und schutz - Peso sin herramienta de corte y protección - Hmotnosť bez rezného nástroja a krytu	kg	7.4	8.1	7.5	8.2	8.5

**I** DATI TECNICI  
**GB** TECHNICAL DATA

**F** DONNEES TECHNIQUES  
**D** TECHNISCHE ANGABEN

**E** DATOS TECNICOS  
**SK** TECHNICKÉ ÚDAJE

Dispositivi di taglio consigliati - Recommended cutting attachments - Outils de coupe recommandés - Empfohlene Schneidwerkzeuge - Accesorios de corte recomendados - Odporúčané rezné nástroje

Modello Model Modèle Modell Modelo Modely		Dispositivi di taglio Cutting attachments Outils de coupe Schneidwerkzeuge Accesorios de corte Rezné nástroje	Protezione Guards Protections Abdeckungen Protectores Ochranné štíty	
746 - 753 - 755 MASTER		P.N. 61112059A	P.N. 61042011A	
746T - 753T - 755 MASTER		P.N. 61112061A	P.N. 61042011A	
746 - 753 - 755 MASTER		P.N. 4095675AR	P.N. 61042011A	*
746 - 753 - 755 MASTER		P.N. 4095665AR	P.N. 61042011A	*
746 - 753 - 755 MASTER		P.N. 4095563AR	P.N. 61042011A	*
746 - 753 - 755 MASTER		P.N. 4095065AR	P.N. 61042011A	*
746 - 753 - 755 MASTER		P.N. 4095666AR	P.N. 4174280	
746 - 753 - 755 MASTER		P.N. 4095066AR	P.N. 4174279	



**ATTENZIONE!!!**

Il rischio di infortuni è maggiore in caso di dispositivi di taglio errati! Utilizzare esclusivamente i dispositivi di taglio e le protezioni raccomandate e attenersi alle istruzioni per l'affilatura.



**WARNING!!!**

Using an incorrect cutting attachment increases the risk of accidents! Only use the recommended cutting attachments and guards and follow the manufacturer's sharpening instructions.



**ATTENTION!!!**

Les risques d'accidents augmentent si la machine n'est pas équipée des bons dispositifs de coupe ! Utiliser exclusivement les dispositifs de coupe et les protections recommandées et respecter les consignes pour l'affûtage.



**ACHTUNG!!!**

Bei falschen Schneidwerkzeugen ist die Verletzungsgefahr größer! Verwenden Sie ausschließlich die empfohlenen Schneidwerkzeuge und Schutzvorrichtungen und befolgen Sie die Anweisungen zum Schärfen.



**¡¡¡ATENCIÓN!!!**

El riesgo de accidente aumenta si se utilizan dispositivos de corte no adecuados. Utilizar exclusivamente los dispositivos de corte y las protecciones recomendadas y atenerse a las instrucciones para el afilado.







**POZOR!!!**

Riziko poranenia sa zvyšuje montážou nesprávnych rezacích zariadení! Používajte výhradne odporúčané rezacie zariadenia a ochranné kryty a dodržiavajte pokyny na ich nabrúsenie.







\* protezione cod. 4174283A non richiesta - protection p. n. 4174283A not needed - Protection réf. 4174283A non requise - Abdeckung Best. Nr. 4174283A nicht erforderlich - La protección 4174283A no es necesaria - ochrana pre č.d. 4174283A nie je nevyhnutná

<b>I</b> DATI TECNICI <b>GB</b> TECHNICAL DATA	<b>F</b> DONNEES TECHNIQUES <b>D</b> TECHNISCHE ANGABEN	<b>E</b> DATOS TECNICOS <b>SK</b> TECHNICKÉ ÚDAJE
---	--	--

			746 S		746 T		
							
Pressione acustica - Pressure level - Pression acoustique - Schalldruck - Presión acustica - Hladina akustického tlaku	<b>dB (A)</b>	<b>L<sub>PA av</sub></b> EN 11806 EN 22868	<b>101.0</b>	<b>91.0</b>	<b>101.0</b>	<b>91.0</b>	*
Incertezza - Uncertainty - Incertitude - Unsicherheit - Incertidumbre - Tolerancia	<b>dB (A)</b>		<b>2.0</b>	<b>2.0</b>	<b>2.0</b>	<b>2.0</b>	
Livello di potenza acustica misurato - Measured sound power level - Niveau de puissance acoustique mesuré - Schalleistungspegel gemessen - Nivel de potencia acústica medido - Nameraná hladina akustického výkonu	<b>dB (A)</b>	2000/14/EC EN 22868 EN ISO 3744	<b>113.0</b>	<b>104.0</b>	<b>113.0</b>	<b>104.0</b>	
Incertezza - Uncertainty - Incertitude - Unsicherheit - Incertidumbre - Tolerancia	<b>dB (A)</b>		<b>2.0</b>	<b>2.0</b>	<b>2.0</b>	<b>2.0</b>	
Livello potenza acustica garantita - Guaranteed sound power level - Niveau puissance acoustique assuré - Garantierter akustischer Schalleistungspegel - Nivel potencia acústica garantizado - Zaručená hladina akustického výkonu	<b>dB (A)</b>	<b>L<sub>WA</sub></b> 2000/14/EC EN 22868 EN ISO 3744	<b>115.0</b>	<b>106.0</b>	<b>115.0</b>	<b>106.0</b>	
Livello di vibrazione - Vibration level - Niveau de vibration - Vibrationspegel - Nivel de vibracion - Úroveň vibrácií	<b>m/s<sup>2</sup></b>	EN 11806 EN 22867 EN 12096	<b>6.0 (sx)</b> <b>5.4 (dx)</b>	<b>6.1 (sx)</b> <b>5.3 (dx)</b>	<b>3.8 (sx)</b> <b>4.9 (dx)</b>	<b>3.7 (sx)</b> <b>5.4 (dx)</b>	*
Incertezza - Uncertainty - Incertitude - Unsicherheit - Incertidumbre - Tolerancia	<b>m/s<sup>2</sup></b>	EN 12096	<b>1.5</b>	<b>1.5</b>	<b>1.5</b>	<b>1.5</b>	

- ★ **I** - Valori medi ponderati: 1/2 minimo, 1/2 pieno carico (testina) o 1/2 velocità max a vuoto (disco).  
**GB** - Weighted average values: 1/2 minimum rpm, 1/2 at full load (head) or 1/2 racing (blade).  
**F** - Valeurs moyennes pondérées: 1/2 au ralenti, 1/2 pleine charge (tête) ou 1/2 vitesse en pointe dans le vide (disque).  
**D** - Mittelwerte: 1/2 Leerlauf, 1/2 voll beladen (faden) oder 1/2 max. Geschwindigkeit unbeladen (schneid).  
**E** - Valores medios ponderados: 1/2 mínimo, 1/2 plena carga (cabezal) y 1/2 velocidad máxima en vacío (disco).  
**SK** - Priemerné štatistické hodnoty: 1/2 voľnobeh, 1/2 na plný výkon (hlavica) alebo 1/2 max. rýchlosť bez záťaže (kotúč).

<b>I</b> DATI TECNICI <b>GB</b> TECHNICAL DATA	<b>F</b> DONNEES TECHNIQUES <b>D</b> TECHNISCHE ANGABEN	<b>E</b> DATOS TECNICOS <b>SK</b> TECHNICKÉ ÚDAJE
---	--	--

			753 S		753 S		755 MASTER		
									
Pressione acustica - Pressure level - Pression acoustique - Schalldruck - Presión acustica - Hladina akustického tlaku	dB (A)	L <sub>PA</sub> av EN 11806 EN 22868	102.0	93.0	102.0	93.0	102.0	93.0	*
Incertezza - Uncertainty - Incertitude - Unsicherheit - Incertidumbre - Tolerancia	dB (A)		2.0	2.0	2.0	2.0	2.0	2.0	
Livello di potenza acustica misurato - Measured sound power level - Niveau de puissance acoustique mesuré - Schalleistungspegel gemessen - Nivel de potencia acústica medido - Nameraná hladina akustického výkonu	dB (A)	2000/14/EC EN 22868 EN ISO 3744	114.0	105.0	114.0	105.0	114.0	105.0	
Incertezza - Uncertainty - Incertitude - Unsicherheit - Incertidumbre - Tolerancia	dB (A)		2.0	2.0	2.0	2.0	2.0	2.0	
Livello potenza acustica garantita - Guaranteed sound power level - Niveau puissance acoustique assuré - Garantierter akustischer Schalleistungspegel - Nivel potencia acústica garantizado - Zaručená hladina akustického výkonu	dB (A)	L <sub>WA</sub> 2000/14/EC EN 22868 EN ISO 3744	116.0	107.0	116.0	107.0	116.0	107.0	
Livello di vibrazione - Vibration level - Niveau de vibration - Vibrationspegel - Nivel de vibracion - Úroveň vibrácií	m/s <sup>2</sup>	EN 11806 EN 22867 EN 12096	5.2 (sx) 5.5 (dx)	5.7 (sx) 5.5 (dx)	3.4 (sx) 5.4 (dx)	2.6 (sx) 3.7 (dx)	3.3 (sx) 4.7 (dx)	3.7 (sx) 4.0 (dx)	*
Incertezza - Uncertainty - Incertitude - Unsicherheit - Incertidumbre - Tolerancia	m/s <sup>2</sup>	EN 12096	1.5	1.5	1.5	1.5	1.5	1.5	

- ★ **I** - Valori medi ponderati: 1/2 minimo, 1/2 pieno carico (testina) o 1/2 velocità max a vuoto (disco).  
**GB** - Weighted average values: 1/2 minimum rpm, 1/2 at full load (head) or 1/2 racing (blade).  
**F** - Valeurs moyennes pondérées: 1/2 au ralenti, 1/2 pleine charge (tête) ou 1/2 vitesse en pointe dans le vide (disque).  
**D** - Mittelwerte: 1/2 Leerlauf, 1/2 voll beladen (faden) oder 1/2 max. Geschwindigkeit unbeladen (schneid).  
**E** - Valores medios ponderados: 1/2 mínimo, 1/2 plena carga (cabezal) y 1/2 velocidad máxima en vacío (disco).  
**SK** - Priemerné štatistické hodnoty: 1/2 voľnobeh, 1/2 na plný výkon (hlavica) alebo 1/2 max. rýchlosť bez záťaže (kotúč).

DICHIARAZIONE DI CONFORMITÀ	DECLARATION OF CONFORMITY	DECLARATION DE CONFORMITÉ	KONFORMITÄTS - ERKLÄRUNG	DECLARACION DE CONFORMIDAD	VYHLÁSENIE O ZHODE
Italiano	English	Français	Deutsch	Español	Slovensky
Il sottoscritto,	The undersigned,	Je soussigné,	Der Unterzeichnende im Namen der,	El abajo firmante,	Dolupodpísaný,
<b>EMAK spa via Fermi, 4 - 42011 Bagnolo in Piano (RE) ITALY</b>					
dichiara sotto la propria responsabilità che la macchina:	declares under its own responsibility that the machine:	déclare sous sa propre responsabilité que la machine:	erklärt auf eigene Verantwortung daß die Maschine:	declara bajo su responsabilidad que la máquina:	Vyhlasuje na svoju výhradnú zodpovednosť, že stroj:
1. Genere: decespugliatore / tagliaerba	1. Type: brushcutter / grass trimmer	1. Catégorie: débroussailleuse	1. Baurt: freischneider	1. Género: desbrozadora	1. Typ: vyživače / kosačky
2. Marca: / Tipo:	2. Trademark: / Type:	2. Marque: / Type:	2. Marke: / Typ:	2. Marca: / Tipo:	2. Ochranná známka: / Typ:
<b>OLEO-MAC 746 S - 746 T - 753 S - 753 T - 755 MASTER</b>					
3. identificazione di serie	3. serial identification	3. identification de série	3. Serien-Identifizierung	3. identificación de serie	3. Identifikácia série
<b>180 XXX 0001 - 180 XXX 9999 (746 S - 746 T) - 178 XXX 0001 - 178 XXX 9999 (753 S - 753 T) - 179 XXX 0001 - 179 XXX 9999 (755 MASTER)</b>					
è conforme alle prescrizioni della direttiva	complies with the requirements established by directive	est conforme aux spécifications de la directive	den Bestimmungen des Erlasses	cumple los requisitos de la directiva	Spĺňa požiadavky stanovené smernicou
<b>2006/42/EC - 2004/108/EC - 2000/14/EC - 97/68/EC - 2002/88 EC</b>					
è conforme alle disposizioni delle seguenti norme armonizzate:	conforms with the provisions of the following harmonised standards:	est conforme aux recommandations des normes harmonisées suivantes:	ist konform mit den Bestimmungen der folgenden harmonisierten Normen:	cumple las siguientes normas armonizadas:	Spĺňa požiadavky nasledujúcich harmonizovaných noriem:
<b>EN ISO 11806 - EN 55012</b>					

DICHIARAZIONE DI CONFORMITÀ	DECLARATION OF CONFORMITY	DECLARATION DE CONFORMITÉ	KONFORMITÄTS - ERKLÄRUNG	DECLARACION DE CONFORMIDAD	VYHLÁSENIE O ZHODE
Italiano	English	Français	Deutsch	Español	Slovensky
Procedura per valutazione di conformità seguita	Conformity assessment procedure followed	Procédures suivies pour l'évaluation de la conformité	Verfahren zur Konformitätsbeurteilung durchgeführt	Procedimientos utilizados para determinar la conformidad	Bol dodržaný postup hodnotenia
<b>Annex V - 2000/14/EC</b>					
Livello di potenza acustica misurato	Measured sound power level	Niveau de puissance acoustique mesuré	Schalleistungspegel gemessen	Nivel de potencia acústica medido	Nameraná úroveň zvukového výkonu
<b>113.0 dB (A) (746 S - 746 T) - 114.0 dB (A) (753 S - 753 T - 755 MASTER)</b>					
Livello di potenza acustica garantita:	Guaranteed sound power level:	Niveau de puissance acoustique garanti:	Garantierter akustischer Schalleistungspegel:	Nivel de potencia acústica garantizado:	Zaručovaná úroveň zvukového výkonu
<b>116.0 dB (A) (746 S - 746 T) - 115.0 dB (A) (753 S - 753 T - 755 MASTER)</b>					

Fatto a / Fait à / made at / Aufgesetzt in / Hecho en / Miesto výroby: Bagnolo in piano (RE) Italy - via Fermi, 4

Data / Date / Datum / Fecha / Dátum: 15/04/2010



  
 Fausto Bellamico - President

Documentazione Tecnica depositata in Sede Amministrativa - Direzione Tecnica.

Technical documentation available by the administrative authorities - Technical Department

Documentation technique déposée auprès du Siège Administratif - Direction Technique.

Am Geschäftssitz hinterlegte technische Dokumentation - Technische Leitung.

Documentación técnica depositada en sede administrativa - Dirección técnica.

Technická dokumentácia je uložená v administratívnom sídle - Technická správa.

## Tabella di manutenzione

Le seguenti frequenze di manutenzione si riferiscono soltanto alle normali condizioni di utilizzo. Se l'uso giornaliero è più lungo di quello normale o in presenza di condizioni di taglio avverse, le frequenze consigliate devono essere ravvicinate in maniera appropriata		Prima di ciascun utilizzo	Mensilmente	In caso di danni o malfunzionamento	In base alle esigenze	6 mesi o 50 ore	1 anno o 100 ore
Unità intera	Ispezionare (perdite, incrinature e usura)	x					
	Pulire al termine del lavoro giornaliero	x					
Comandi (interruttore di massa, leva starter, leva dell'acceleratore, leva di sicurezza)	Verificare il funzionamento	x					
Serbatoio del carburante	Ispezionare (perdite, incrinature e usura)	x					
	Pulire						x
Filtro del carburante e tubi	Ispezionare		x				
	Pulire, sostituire l'elemento del filtro			x			x
Accessori di taglio	Ispezionare (danni, affilatura e usura)	x					
	Verificare la tensione	x					
	Affilare			x	x		
Coppia conica	Ispezionare (danni, usura e livello di ingrassaggio)		x		x		
Campana della frizione	Ispezionare (danni e usura)		x				
	Sostituire			x		x	
Protezione dell'apparato di taglio	Ispezionare (danni e usura)	x					
	Sostituire			x	x		
Tutte le viti e i dadi accessibili (escluse le viti di registrazione)	Ispezionare	x					
Filtro dell'aria	Stringere nuovamente		x				
	Pulire	x			x		
Sostituire	Sostituire			x			x
	Alette del cilindro		x				
Feritoie del carter di avviamento	Pulire al termine del lavoro giornaliero	x					
Fune di avviamento	Ispezionare (danni e usura)		x				
	Sostituire			x			
Carburatore	Verificare che il dado di fissaggio dell'apparato di taglio sia sufficientemente serrato	x					
Candela	Verificare la distanza tra gli elettrodi		x				
	Sostituire			x			x
Antivibranti	Ispezionare (danni e usura)		x				
	Sostituzione da parte del rivenditore			x	x		
Dado e viti dell'apparato di taglio	Verificare che il dado di fissaggio dell'apparato di taglio sia sufficientemente serrato	x					
Dado e viti dell'apparato di taglio	Verificare il serraggio di dadi e viti	x					

## Maintenance Chart

Please note that the following maintenance intervals apply for normal operating conditions only. If your daily work requires longer than normal or harsh cutting conditions are present, then the suggested intervals should be shortened accordingly.		Before Each Use	Monthly	If Damaged or Faulty	As Required	6 months or 50 hrs.	1 year or 100 hrs.
Complete Machine	Inspect (Leaks, Cracks, and Wear)	x					
	Clean after finishing daily work	x					
Controls (Ignition Switch, Choke Lever, Throttle Trigger, Trigger interlock)	Check Operation	x					
Fuel Tank	Inspect (Leaks, Cracks, and Wear)	x					
	Clean						x
Fuel Filter and tube	Inspect		x				
	Clean, Replace Filter Element			x			x
Cutting Attachments	Inspect (Damage, Sharpness, and Wear)	x					
	Check Tension	x					
	Sharpen			x	x		
Bevel Gear	Inspect (Damage, Wear and Grease Level)		x		x		
Clutch Drum	Inspect (Damage, and Wear)		x				
	Replace			x		x	
Cutting Attachments Guard	Inspect (Damage, and Wear)	x					
	Replace			x	x		
All Accessible Screws and Nuts (Not Adjusting Screws)	Inspect	x					
	Retighten		x				
Air Filter	Clean	x			x		
	Replace			x			x
Cylinder Fins	Clean		x				
Starter System Vents	Clean after finishing daily work	x					
Starter Rope	Inspect (Damage, and Wear)		x				
	Replace			x			
Carburetor	Check Idle (Cutting Attachments must not rotate at idle)	x					
Spark Plug	Check Electrode Gap		x				
	Replace			x			x
Vibration Mounts	Inspect (Damage, and Wear)		x				
	Replace by Dealer			x	x		
Cutting Attachments nuts and screws	Check that the locking nut of the cutting equipment is tighten correctly	x					
Cutting Attachments nuts and screws	Check that nuts and screws are tight	x					



## Tableau d'entretien

Veuillez noter que les intervalles d'entretien suivant s'appliquent exclusivement à une utilisation en conditions normales. Si vos travaux de coupe quotidien requièrent une durée d'utilisation plus longue que la normale ou si les conditions de coupe sont difficiles, raccourcissez en conséquence les intervalles suggérés.		Avant chaque utilisation	Une fois par mois	Si endommagée ou défectueuse	Selon besoins	Tous les 6 mois ou 50h	Tous les ans ou 100h
Intégralité de la débroussailluse	Inspection (fuites, craquelures et niveau d'usure)	x					
	Nettoyage quotidiennement après le travail	x					
Commandes (Interrupteur d'allumage, levier d'étrangleur, gâchette des gaz, gâchette de blocage des gaz)	Contrôle du fonctionnement	x					
Réservoir carburant et conduites carburant	Inspection (fuites, craquelures et niveau d'usure)	x					
	Nettoyage						x
Filtre du carburant et tuyaux	Inspection		x				
	Nettoyage, remplacement de la cartouche filtrante			x			x
Outils de coupe	Inspection (dégâts, affûtage et niveau d'usure)	x					
	Contrôle de la tension	x					
	Affûtage			x	x		
Pignon conique	Inspection (dégâts, usure et niveau de lubrification)		x		x		
Tambour d'embrayage	Inspection (dégâts et niveau d'usure)		x				
	Remplacement			x		x	
Protection des outils de coupe	Inspection (dégâts et niveau d'usure)	x					
	Remplacement			x	x		
Toute la visserie accessible (sauf vis de réglage)	Inspection	x					
	Resserrage		x				
Filtre à air	Nettoyage	x			x		
	Remplacement			x			x
Ailettes de cylindre	Nettoyage		x				
Prises d'air du système de démarrage	Nettoyage quotidiennement après le travail	x					
Corde de lanceur	Inspection (dégâts, affûtage et niveau d'usure)		x				
	Inspection (dégâts, affûtage et niveau d'usure)			x			
Carburateur	Contrôle du ralenti (l'outil de coupe ne doit pas tourner au régime de ralenti)	x					
Bougie	Contrôle de l'écartement entre les électrodes		x				
	Remplacement			x			x
Amortisseurs de vibrations	Inspection (dégâts et niveau d'usure)		x				
	Remplacement par le distributeur			x	x		
Écrou et vis des outils de coupe	Contrôle visant à s'assurer que l'écrou de verrouillage de l'outil de coupe est correctement serré	x					
Écrou et vis des outils de coupe	Vérification du serrage des écrous et des vis	x					

## Wartungsplan

Bitte beachten Sie, dass die nachfolgenden Wartungsintervalle nur für normalen Betrieb gelten. Wenn Ihre täglichen Arbeitszeiten länger als üblich sind oder bei rauen Einsatzbedingungen müssen die angegebenen Intervalle entsprechend verkürzt werden		Vor jedem Gebrauch	Monatlich	Falls beschädigt oder fehlerhaft	Wie erforderlich	6 Monate oder 50 Std.	1 Jahr oder 100 Std.
Komplette Maschine	Überprüfen (Lecks, Risse und Verschleiß)	x					
	Nach Beendigung der täglichen Arbeit reinigen	x					
Bedienelemente (Zündschalter, Chochebel, Gashebel, Gashebelsperre)	Funktion prüfen	x					
Kraftstofftank	Überprüfen (Lecks, Risse und Verschleiß)	x					
	Reinigen						x
Kraftstofffilter und Leitungen	Prüfen		x				
	Reinigen, Filterelement austauschen			x			x
Schneidwerkzeuge	Prüfen (Beschädigung, Schärfe und Verschleiß)	x					
	Spannung prüfen	x					
	Schärfen			x	x		
Winkelgetriebe	Prüfen (Beschädigung, Verschleiß und Fettschmierung)		x		x		
Kupplungstrommel	Prüfen (Beschädigung und Verschleiß)		x				
	Austauschen			x		x	
Abdeckung für Schneidwerkzeuge	Prüfen (Beschädigung und Verschleiß)	x					
	Austauschen			x	x		
Alle zugänglichen Schrauben und Mutter (keine Einstellschrauben)	Prüfen	x					
	Nachziehen		x				
Luftfilter	Reinigen	x			x		
	Austauschen			x			x
Kühlrippen	Reinigen		x				
Anlasserlüftungsöffnungen	Nach Beendigung der täglichen Arbeit reinigen	x					
Anwerfseil	Prüfen (Beschädigung und Verschleiß)		x				
	Austauschen			x			
Vergaser	Leerlauf prüfen (Schneidwerkzeug darf sich im Leerlauf nicht drehen)	x					
Zündkerze	Elektrodenabstand prüfen		x				
	Austauschen			x			x
Vibrationsdämpfer	Prüfen (Beschädigung und Verschleiß)		x				
	Vom Händler ersetzen lassen			x	x		
Schrauben und Muttern des Schneidwerkzeugs	Prüfen Sie, ob die Sicherungsmutter des Schneidwerkzeugs richtig festgezogen ist	x					
Schrauben und Muttern des Schneidwerkzeugs	Prüfen Sie, ob Muttern und Schrauben gut festgezogen sind	x					

## Tabla de mantenimiento

Tenga en cuenta que los siguientes intervalos de mantenimiento se aplican solamente en condiciones de funcionamiento normales. Si para su trabajo diario es necesario utilizar la desbrozadora durante más tiempo del normal, o si las condiciones de corte son duras, los intervalos sugeridos se deberán ajustar en consecuencia.		Antes de cada uso	Mensualmente	Si hay daños o defectos	Según sea necesario	Cada año o 50 horas	Cada año o 100 horas
Toda la máquina	Inspeccionar (fugas, grietas y desgaste)	x					
	Limpiar tras finalizar el trabajo diario	x					
Controles (interruptor de encendido, palanca de estrangulación, activador de aceleración, interbloqueo del activador)	Comprobar el funcionamiento	x					
Depósito y tubos de combustible	Inspeccionar (fugas, grietas y desgaste)	x					
	Limpiar						x
Filtro de combustible y tubos	Inspeccionar		x				
	Limpiar, sustituir el elemento de filtro			x			x
Accesorios de corte	Inspeccionar (daños, afilado y desgaste)	x					
	Comprobar la tensión	x					
	Afilar			x	x		
Engranaje cónico	Inspeccionar (daños, desgaste y nivel de grasa)		x		x		
Tambor del embrague	Inspeccionar (daños y desgaste)		x				
	Sustituir			x		x	
Protector de los accesorios de corte	Inspeccionar (daños y desgaste)	x					
	Sustituir			x	x		
Todas las tuercas y tornillos accesibles (no los tornillos de ajuste)	Inspeccionar	x					
	Volver a apretar		x				
Filtro de aire	Limpiar	x			x		
	Sustituir			x			x
Aletas del cilindro	Limpiar		x				
Salidas de ventilación del sistema del motor de arranque	Limpiar tras finalizar el trabajo diario	x					
Cuerda del motor de arranque	Inspeccionar (daños y desgaste)		x				
	Sustituir			x			
Carburador	Comprobar el ralenti (el accesorio de corte no debe girar al ralenti)	x					
Buja	Contrôle de l'écartement entre les électrodes		x				
	Remplacement			x			x
Soportes de vibración	Inspeccionar (daños y desgaste)		x				
	Sustituir en el concesionario			x	x		
Tornillos y tuercas del accesorio de corte	Comprobar que la tuerca de seguridad del equipo de corte está correctamente apretada.	x					
Tornillos y tuercas del accesorio de corte	Comprobar que las tuercas y los tornillos están apretados.	x					

## Tabulka údržby

Prosím, nezabudnite, že nasledujúce intervaly údržby sa vzťahujú iba na normálne pracovné podmienky. Ak pracujete dlhšie ako za normálnych pracovných podmienok alebo za namáhavých podmienok, potom treba odporúčané intervaly primerane skrátiť		Pred každým použitím	Mesačne	Ak zistíte poškodenie alebo poruchu	Podľa potreby	Každých 6 mesiacov alebo 50 hod.	Raz za 1 rok alebo 100 hod.
Celý stroj	Kontrola (Úniky, praskliny a opotrebovanie)	x					
	Vyčistenie po ukončení dennej práce	x					
Kontroly (Zapaľovacia sviečka, Páčka sýtiča, Páčka plynu, Aretácia)	Kontrola činnosti	x					
Palivová nádrž	Kontrola (Úniky, praskliny a opotrebovanie)	x					
	Vyčistenie						x
Palivový filter a rúrky	Kontrola		x				
	Vyčistenie, výmena prvkov filtra			x			x
Rezný nástroj	Kontrola (Poškodenie, ostrosť a opotrebovanie)	x					
	Kontrola napnutia	x					
	Naostrenie			x	x		
Kónická prevodovka	Kontrola (Poškodenie, opotrebovanie a úroveň oleja)		x				
Bubnová spojka	Kontrola (Poškodenie a opotrebovanie)		x				
	Výmena			x		x	
Kryt rezného nástroja	Kontrola (Poškodenie a opotrebovanie)	x					
	Výmena			x	x		
Všetky prístupné skrutky a matice (Nie nastaviteľné skrutky)	Kontrola	x					
	Utiahnutie		x				
Vzduchový filter	Vyčistenie	x			x		
	Výmena			x			x
Rebrá valca	Vyčistenie		x				
Ventilačný systém štartéra	Vyčistenie po ukončení dennej práce	x					
Štartovacie lanko	Kontrola (Poškodenie a opotrebovanie)		x				
	Výmena			x			
Karburátor	Kontrola voľnobehu (Pri voľnobehu sa vyzinacie zariadenie nesmie otáčať)	x					
Sviečka	Kontrola medzery elektród		x				
	Výmena			x			x
Antivibračné podložky	Kontrola (Poškodenie a opotrebovanie)		x				
	Výmena u predaju			x	x		
Matice a skrutky rezného nástroja	Kontrola správneho utiahnutia blokovej matice rezného nástroja	x					
Matice a skrutky rezného nástroja	Kontrola utiahnutia matíc a skrutiek	x					

## RISOLUZIONE DEI PROBLEMI



**ATTENZIONE:** fermare sempre l'unità e scollegare la candela prima di effettuare tutte le prove correttive raccomandate nella tabella sottostante, tranne che venga richiesto il funzionamento dell'unità.

Quando si sono verificate tutte le possibili cause e il problema non è risolto, consultare un Centro Assistenza Autorizzato. Se si verifica un problema che non è elencato in questa tabella, consultare un Centro Assistenza Autorizzato.

PROBLEMA	POSSIBILI CAUSE	SOLUZIONE
Il motore non si avvia o si spegne solo dopo pochi secondi dall'avvio. <b>(Assicurarsi che l'interruttore sia in posizione "I")</b>	<ol style="list-style-type: none"> <li>1. Non c'è scintilla.</li> <li>2. Motore ingolfato.</li> </ol>	<ol style="list-style-type: none"> <li>1. Controllare la scintilla della candela. Se non c'è la scintilla, ripetere il test con una candela nuova (BPMR7A).</li> <li>2. Seguire la procedura di pag. 26. Se il motore non si avvia ancora, ripetere la procedura con una candela nuova.</li> </ol>
Il motore parte, ma non accelera correttamente o non funziona correttamente ad alta velocità.	Il carburatore deve essere regolato.	Contattare un Centro Assistenza Autorizzato per regolare il carburatore.
Il motore non raggiunge la piena velocità e / o emette fumo eccessivo.	<ol style="list-style-type: none"> <li>1. Controllare la miscela olio / benzina.</li> <li>2. Filtro aria sporco.</li> <li>3. Il carburatore deve essere regolato.</li> </ol>	<ol style="list-style-type: none"> <li>1. Utilizzare benzina fresca e un olio adeguato per motore 2 tempi.</li> <li>2. Pulire: vedi le istruzioni nel capitolo Manutenzione filtro aria.</li> <li>3. Contattare un Centro Assistenza Autorizzato per regolare il carburatore.</li> </ol>
Il motore si avvia, gira e accelera, ma non tiene il minimo.	Il carburatore deve essere regolato.	Regolare la vite del minimo "T" (Fig.95, pag.52) in senso orario per aumentare la velocità; vedere capitolo Manutenzione carburatore.
Il motore parte e funziona, ma l'utensile di taglio non ruota <b>ATTENZIONE:</b> Non toccare mai il dispositivo di taglio quando il motore è in funzione.	1. Frizione, coppia conica o albero trasmissione danneggiato	1. Sostituire se necessario; contattare un Centro Assistenza Autorizzato

## TROUBLESHOOTING CHART



**WARNING:** Always stop unit and disconnect spark plug before performing all of the recommended remedies below except remedies that require operation of the unit.

When you have checked all the possible causes listed and you are still experiencing the problem, see your Servicing Dealer. If you are experiencing a problem that is not listed in this chart, see your Servicing Dealer for service.

PROBLEM	POSSIBLE CAUSE	SOLUTION
Engine will not start or will run only a few seconds after starting. <b>(Make sure Ignition switch is in start position "I")</b>	<ol style="list-style-type: none"> <li>1. No spark</li> <li>2. Flooded engine.</li> </ol>	<ol style="list-style-type: none"> <li>1. Watch for spark at spark plug tip. If there is no spark, repeat test with a new spark plug (BPMR7A).</li> <li>2. Follow procedure page 26. If engine still fails to start, repeat procedure with a new spark plug.</li> </ol>
Engine starts but will not accelerate properly or will not run properly at high speed.	Carburetor requires adjustment.	Contact a Servicing Dealer for carburetor adjustment.
Engine does not reach full speed and / or emits excessive smoke	<ol style="list-style-type: none"> <li>1. Check oil fuel mixture.</li> <li>2. Air filter dirty.</li> <li>3. Carburetor requires adjustment.</li> </ol>	<ol style="list-style-type: none"> <li>1. Use fresh fuel and the correct 2-cycle oil mix.</li> <li>2. Clean per instruction in Maintenance-Air Filter Section.</li> <li>3. Contact a Servicing Dealer for carburetor adjustment.</li> </ol>
Engine starts, runs and accelerates but will not idle.	Carburetor requires adjustment.	Turn idle speed screw "T" (Fig. 95, pag. 52) clockwise to increase idle speed. See Operation-Carburetor Adjustment.
Engine starts and runs, but cutting attachment is not rotating <b>ATTENZIONE:</b> Never touch the cutting attachment while the engine is running.	1. Clutch, bevel drive or transmission shaft damaged	1. Replace if necessary - contact a Servicing Dealer.

## RÉSOLUTION DES PROBLÈMES



**ATTENTION : toujours arrêter l'outil et débrancher la bougie avant d'intervenir selon les indications du tableau ci-dessous, sauf indication contraire.**

Si le problème persiste après avoir vérifié toutes les causes possibles indiquées, contacter un Centre d'Assistance Agréé. En cas de problème non référencé dans ce tableau, contacter un Centre d'Assistance Agréé.

PROBLÈME	CAUSES PROBABLES	SOLUTION
Le moteur ne démarre pas ou s'arrête quelques secondes après le démarrage. (S'assurer que l'interrupteur se trouve sur "I")	<ol style="list-style-type: none"> <li>1. Pas d'étincelle</li> <li>2. Moteur noyé</li> </ol>	<ol style="list-style-type: none"> <li>1. Contrôler l'étincelle de la bougie. S'il n'y a pas d'étincelle, répéter le test avec une bougie neuve (BPMR7A).</li> <li>2. Suivre la procédure page 26. Si le moteur ne démarre toujours pas, répéter la procédure avec une bougie neuve.</li> </ol>
Le moteur démarre mais n'accélère pas correctement ou ne tourne pas correctement à vitesse élevée.	Régler le carburateur.	Contacteur un Centre d'Assistance Agréé pour régler le carburateur.
Le moteur n'atteint pas le régime maxi et / ou dégage trop de fumée.	<ol style="list-style-type: none"> <li>1. Contrôler le mélange huile/essence.</li> <li>2. Filtre à air encrassé.</li> <li>3. Régler le carburateur.</li> </ol>	<ol style="list-style-type: none"> <li>1. Utiliser de l'essence neuve et une huile pour moteur 2 temps.</li> <li>2. Nettoyer : voir les instructions au chapitre Entretien filtre de l'air.</li> <li>3. Contacter un Centre d'Assistance Agréé pour régler le carburateur.</li> </ol>
Le moteur démarre, tourne et accélère, mais ne tient pas le ralenti.	Régler le carburateur.	Régler la vis du ralenti "T" (Fig.95, page 52) en la tournant dans le sens des aiguilles d'une montre pour augmenter la vitesse ; voir chapitre Entretien carburateur.
Le moteur démarre et tourne, mais l'outil de coupe ne tourne pas	1. Embrayage, couple conique ou arbre de transmission endommagé	1. Remplacer si nécessaire; contacter un Centre d'Assistance Agréé
<p><b>ATTENTION : Ne jamais toucher l'outil de coupe lorsque le moteur tourne.</b></p>		

## STÖRUNGSBEHEBUNG



**ACHTUNG: Vor Durchführung aller in der untenstehenden Tabelle empfohlenen Prüfungen das Gerät immer abstellen und die Zündkerze trennen, es sei denn, der Betrieb des Geräts wird ausdrücklich verlangt.**

Wenn alle möglichen Ursachen überprüft wurden, die Störung jedoch nicht behoben werden konnte, wenden Sie sich bitte an eine autorisierte Kundendienststelle. Wenn ein Problem auftritt, das nicht in dieser Tabelle aufgeführt ist, wenden Sie sich bitte an eine autorisierte Kundendienststelle.

PROBLEM	MÖGLICHE URSACHEN	ABHILFE
Der Motor startet nicht oder geht wenige Sekunden nach dem Start wieder aus. (Sicherstellen, dass der Schalter auf "I" steht)	<ol style="list-style-type: none"> <li>1. Kein Zündfunke</li> <li>2. Motor überflutet</li> </ol>	<ol style="list-style-type: none"> <li>1. Zündfunken der Kerze kontrollieren. Wenn kein Zündfunken abgegeben wird, den Test mit einer neuen Kerze wiederholen (BPMR7A).</li> <li>2. Vorgehen wie auf Seite 27 beschrieben. Wenn der Motor immer noch nicht anspringt, den Vorgang mit einer neuen Zündkerze wiederholen.</li> </ol>
Der Motor springt zwar an, beschleunigt aber nicht korrekt, bzw. funktioniert nicht korrekt mit hoher Drehzahl.	Der Vergaser muss eingestellt werden.	Vergaser bei einer autorisierten Kundendienststelle einstellen lassen.
Der Motor erreicht die Höchstgeschwindigkeit nicht und/oder gibt übermäßig viel Rauch ab.	<ol style="list-style-type: none"> <li>1. Öl-/Benzingemisch kontrollieren.</li> <li>2. Luftfilter verschmutzt.</li> <li>3. Der Vergaser muss eingestellt werden.</li> </ol>	<ol style="list-style-type: none"> <li>1. Frisches Benzin und geeignetes Motor für 2-Takt-Motoren verwenden.</li> <li>2. Reinigen; siehe Anleitungen im Kapitel Wartung des Luftfilters.</li> <li>3. Vergaser bei einer autorisierten Kundendienststelle einstellen lassen.</li> </ol>
Der Motor startet, dreht und beschleunigt, hält aber die Leerlaufdrehzahl nicht.	Der Vergaser muss eingestellt werden.	Die Leerlaufschraube "T" (Abb.95, Seite 52) im Uhrzeigersinn drehen, um die Drehzahl zu erhöhen; siehe Kapitel Wartung des Vergasers.
Motor startet und läuft, aber das Schneidwerkzeug dreht nicht	1. Kupplung, Kegelradgetriebe bzw. Antriebswelle beschädigt	1. Ggf. austauschen; wenden Sie sich an eine autorisierte Servicestelle
<p><b>ACHTUNG: Berühren Sie das Schneidwerkzeug niemals bei laufendem Motor.</b></p>		

## RESOLUCIÓN DE PROBLEMAS



**ATENCIÓN:** parar la unidad y desconectar la bujía antes de realizar todas las pruebas correctivas recomendadas en la tabla siguiente, a no ser que sea necesario el funcionamiento de la unidad.

Una vez verificadas todas las posibles causas, si el problema no se resuelve, llamar a un Centro de Asistencia Autorizado. Si se observa un problema no listado en esta tabla, llamar a un Centro de Asistencia Autorizado.

PROBLEMA	POSIBLES CAUSAS	SOLUCIÓN
El motor no arranca o se apaga a los pocos segundos del arranque. ( <b>Comprobar que el interruptor esté en "I"</b> )	<ol style="list-style-type: none"> <li>No hay chispa</li> <li>Motor atascado</li> </ol>	<ol style="list-style-type: none"> <li>Controlar la chispa de la bujía. Si no hay chispa, repetir la prueba con una bujía nueva (<b>BPMR7A</b>).</li> <li>Seguir el procedimiento de la pág.27. Si el motor no arranca, repetir el procedimiento con una bujía nueva.</li> </ol>
El motor arranca, pero no acelera correctamente o no funciona correctamente a alta velocidad.	Es necesario regular el carburador.	Llamar a un Centro de Asistencia Autorizado para regular el carburador.
El motor no alcanza la máxima velocidad y/o emite demasiado humo.	<ol style="list-style-type: none"> <li>Controlar la mezcla aceite-gasolina.</li> <li>Filtro de aire sucio.</li> <li>Es necesario regular el carburador.</li> </ol>	<ol style="list-style-type: none"> <li>Utilizar gasolina fresca y un aceite adecuado para motores de 2 tiempos.</li> <li>Limpiar; leer las instrucciones del capítulo Mantenimiento del filtro de aire.</li> <li>Llamar a un Centro de Asistencia Autorizado para regular el carburador.</li> </ol>
El motor arranca, gira y acelera, pero no mantiene el mínimo.	Es necesario regular el carburador.	Regular el tornillo del mínimo "T" (Fig.95, pág.52) en sentido horario para aumentar la velocidad; consultar el capítulo Mantenimiento del carburador.
El motor arranca y funciona, pero la herramienta de corte no gira.	1. Embrague, par cónico o eje de transmisión dañado	1. Sustituirsies necesario; contactar con un Centro de Asistencia Autorizado



**ATENCIÓN:** No tocar nunca el dispositivo de corte con el motor en funcionamiento.

## RIEŠENIE PROBLÉMOV



**POZOR:** jednotku vždy zastavte a odpojte sviečku, až potom urobte všetky nápravné opatrenia podľa tabuľky dolu, samozrejme okrem tých, pri ktorých sa vyžaduje, aby bola jednotka v chode.

Ak sa vám nepodarilo problém odstrániť ani po overení všetkých príčin, obráťte sa na autorizovaný servis. Ak príčina problému nie je uvedená v tejto tabuľke, obráťte sa na autorizovaný servis.

PROBLÉM	MOŽNÉ PRÍČINY	RIEŠENIE
Motor sa nenašartuje alebo zhasne už po niekoľkých sekundách po naštartovaní. ( <b>Uistite sa, že je vypínač v polohe "I"</b> )	<ol style="list-style-type: none"> <li>Sviečka nevydáva iskru</li> <li>Motor je zahľtený</li> </ol>	<ol style="list-style-type: none"> <li>Skontrolujte iskru sviečky. Ak sviečka nevydáva iskru, zopakujte test s novou sviečkou (<b>BPMR7A</b>).</li> <li>Postupujte podľa pokynov na str.27. Ak sa motor ani tak nenašartuje, zopakujte procedúru s novou sviečkou.</li> </ol>
Motor sa našartuje, ale nezrýchľuje správne alebo pri vyššej rýchlosti nefunguje správne.	Treba nastaviť karburátor.	Zavolajte autorizovaný servis, aby vám nastavili karburátor.
Motor nedosiahne plnú rýchlosť a / alebo veľmi dymí.	<ol style="list-style-type: none"> <li>Skontrolujte zmes olej / benzín.</li> <li>Špinavý vzduchový filter.</li> <li>Treba nastaviť karburátor</li> </ol>	<ol style="list-style-type: none"> <li>Používajte čerstvý benzín a olej pre 2-taktné motory.</li> <li>Vyčistite; pozrite pokyny v kapitole Údržba vzduchového filtra.</li> <li>Zavolajte autorizovaný servis, aby vám nastavili karburátor.</li> </ol>
Motor sa našartuje, otáča sa a zrýchľuje, ale pri minime zhasne.	Treba nastaviť karburátor.	Nastavte skrutku minima "T" (Obr.95, str.52) smerom vpravo na dosiahnutie vyššej rýchlosti; pozrite kapitolu Údržba karburátora.
Motor sa našartuje a funguje, ale rezacie zariadenie sa neotáča	1. Poškodená spojka, kónický spoj alebo prevodový hriadeľ	1. V prípade potreby ich vymeňte; zavolajte autorizované servisné stredisko



**POZOR:** Nikdy sa nedotýkajte rezacieho mechanizmu, kým je motor v činnosti.

## CERTIFICATO DI GARANZIA

## WARRANTY CERTIFICATE

## CERTIFICAT DE GARANTIE

Questa macchina è stata concepita e realizzata attraverso le più moderne tecniche produttive. La Ditta costruttrice garantisce i propri prodotti per un periodo di 24 mesi dalla data di acquisto per utilizzo privato/hobbistico. La garanzia è limitata a 12 mesi in caso di uso professionale.

**Condizioni generali di garanzia**

- 1) La garanzia viene riconosciuta a partire dalla data d'acquisto. La Ditta costruttrice tramite la rete di vendita ed assistenza tecnica sostituisce gratuitamente le parti difettose dovute a materiale, lavorazioni e produzione. La garanzia non toglie all'acquirente i diritti legali previsti dal codice civile contro le conseguenze dei difetti o vizi causati dalla cosa venduta.
- 2) Il personale tecnico interverrà il più presto possibile nei limiti di tempo concessi da esigenze organizzative.
- 3) **Per richiedere l'assistenza in garanzia è necessario esibire al personale autorizzato il sotto riportato certificato di garanzia timbrato dal rivenditore, compilato in tutte le sue parti e corredato di fattura d'acquisto o scontrino fiscalmente obbligatorio comprovante la data d'acquisto.**
- 4) La garanzia decade in caso di:
  - Assenza palese di manutenzione,
  - Utilizzo non corretto del prodotto o manomissioni,
  - Utilizzo di lubrificanti o combustibili non adatti,
  - Utilizzo di parti di ricambio o accessori non originali,
  - Interventi effettuati da personale non autorizzato.
- 5) La Ditta costruttrice esclude dalla garanzia i materiali di consumo e le parti soggette ad un normale logorio di funzionamento.
- 6) La garanzia esclude gli interventi di aggiornamento e miglioramento del prodotto.
- 7) La garanzia non copre la messa a punto e gli interventi di manutenzione che dovessero occorrere durante il periodo di garanzia.
- 8) Eventuali danni causati durante il trasporto devono essere immediatamente segnalati al trasportatore pena il decadere della garanzia.
- 9) Per i motori di altre marche (Briggs & Stratton, Tecumseh, Kawasaki, Honda, ecc.) montati sulle nostre macchine, vale la garanzia concessa dai costruttori del motore.
- 10) La garanzia non copre eventuali danni, diretti o indiretti, causati a persone o cose da guasti della macchina o conseguenti alla forzata sospensione prolungata nell'uso della stessa.

This machine has been designed and manufactured using the most modern techniques. The manufacturer guarantees the machine to be free from defects for a period of 24 months from the date of purchase provided it is used exclusively for private/hobby purposes. If the machine is used for professional purposes, the warranty period shall terminate after a period of 12 months.

**Limited warranty**

- 1) The warranty period starts on the date of sale. The manufacturer, acting through the sales and technical assistance network, shall replace free of charge any parts proven defective in material, machining or manufacturing. The warranty does not affect the purchaser's rights as established under legislation governing the consequences of defects in the machine.
- 2) Technical personnel will undertake the necessary repairs in the minimum time possible, compatible with organisational needs.
- 3) **To make any claim under the warranty, this certificate of warranty, fully compiled, bearing the dealer's stamp, and accompanied by the invoice or receipt showing the date of purchase, must be displayed to the personnel authorised to approve work.**
- 4) The warranty shall be null and void if:
  - the machine has evidently not been serviced correctly,
  - the machine has been used for improper purposes or has been modified in any way,
  - unsuitable lubricants and fuels have been used,
  - non-original spare parts and accessories have been fitted,
  - work has been done on the machine by unauthorised personnel.
- 5) The warranty does not cover consumables or parts subject to normal wear.
- 6) The warranty does not cover work to update or improve the machine.
- 7) The warranty does not cover any preparation or servicing work required during the warranty period.
- 8) Damage incurred during transport must be immediately brought to the attention of the carrier: failure to do so shall render null and void the warranty.
- 9) Engines of other manufacturers (Briggs & Stratton, Tecumseh, Kawasaki, Honda, etc.) fitted to our machines are covered by the warranties of the engine manufacturer.
- 10) The warranty does not cover injury or damage caused directly or indirectly to persons or things by defects in the machine or by periods of extended disuse of the machine resulting from the said defects.

Cette machine a été conçue et réalisée avec les techniques de production les plus modernes. Le fabricant garantit ses produits pour une période de 24 mois à compter de la date d'achat en cas d'utilisation à titre privé. La période de garantie est limitée à 12 mois en cas d'emploi professionnel.

**Conditions générales de garantie**

- 1) La garantie est reconnue à compter de la date d'achat. Par le biais de son réseau de vente et d'assistance technique, le fabricant remplace gratuitement les pièces défectueuses dues au matériel, aux usinages et à la production. La garantie n'élimine pas, pour l'acquéreur, les droits légaux prévus par le Code Civil contre les conséquences des défauts ou des anomalies dus à l'objet vendu.
- 2) Le personnel technique interviendra le plus vite possible dans les délais liés aux exigences organisationnelles.
- 3) **Pour demander l'assistance sous garantie, il est nécessaire de présenter au personnel agréé le certificat de garantie joint ci-dessous, qui devra être timbré par le revendeur, rempli intégralement et accompagné de la facture ou du reçu de caisse qui doit obligatoirement être remis pour prouver la date d'achat.**
- 4) La garantie perd toute valeur en cas de :
  - Manque évident d'entretien.
  - Utilisation incorrecte ou transformations non autorisées du produit.
  - Utilisation de lubrifiants ou de combustibles inappropriés.
  - Utilisation de pièces de rechange ou d'accessoires non d'origine.
  - Interventions effectuées par du personnel non autorisé à ce faire.
- 5) Le fabricant exclut de la garantie les pièces consommables et celles qui sont soumises à une usure normale due au fonctionnement.
- 6) La garantie exclut les interventions de mise à jour et d'amélioration du produit.
- 7) La garantie ne couvre pas la mise au point et les interventions susceptibles de s'avérer nécessaires au cours de la période de garantie.
- 8) Tout dommage éventuellement subi au cours du transport doit être signalé sans retard au transporteur sous peine d'annulation de la garantie.
- 9) Pour les moteurs d'autres marques (Briggs & Stratton, Tecumseh, Kawasaki, Honda, etc.) montés sur nos machines, la garantie appliquée sera celle qui est accordée par le fabricant du moteur en question.
- 10) La garantie ne couvre pas les éventuels dommages directs ou indirects subis par les personnes ou par les biens matériels à la suite de pannes de la machine ou dépendant d'une longue suspension forcée de l'emploi de cette dernière.

MODELLO - MODEL

DATA - DATE

MODELE

DATE

SERIAL No

CONCESSIONARIO - DEALER

SERIAL No

REVENDEUR

ACQUISTATO DAL SIG. - BOUGHT BY Mr.

ACHETE PAR MONSIEUR

Non spedire! Allegare solo all'eventuale richiesta di garanzia tecnica.  
Do not send! Only attach to requests for technical warranties.

Ne pas expédier ! Ne joindre qu'en cas de demande d'assistance technique sous garantie.

Deutsch	Español	Slovensky
<b>GARANTIEZERTIFIKAT</b>	<b>CERTIFICADO DE GARANTIA</b>	<b>ZÁRUKA</b>
<p>Diese Maschine wurde mit den modernsten Produktionstechniken konzipiert und gebaut. Die Herstellerfirma garantiert für ihre Produkte für die Dauer von 24 Monaten nach Kaufdatum für den Privatgebrauch / für Hobbyzwecke. Die Garantie beschränkt 12 auf sechs Monate im Falle von professionellem Einsatz.</p> <p><b>Allgemeine Garantiebedingungen</b></p> <ol style="list-style-type: none"> <li>Die Garantie gilt ab Kaufdatum. Die Herstellerfirma sorgt über ihr Verkaufs- und Kundendienstnetz für den kostenlosen Ersatz der Teile, die sich infolge Material-, Bearbeitungs- und Fabrikationsfehler als defekt erweisen. Durch die Garantie verliert der Käufer nicht die vom Bürgerlichen Gesetzbuch vorgesehenen gesetzlichen Rechte gegen die Folgen der von der verkauften Sache verursachten Defekte oder Mängel.</li> <li>Soweit organisatorisch machbar greift das technische Personal so schnell wie möglich ein.</li> <li><b>Bei Anforderung eines Garantieeingriffs muss dem befugten Personal der untenstehende, vom Verkäufer abgestempelte und vollständig ausgefüllte Garantieschein zusammen mit der Rechnung bzw. dem Kassenzettel zum Nachweis des Kaufdatums vorgelegt werden.</b></li> <li>In folgenden Fällen verfällt jeder Garantieanspruch: <ul style="list-style-type: none"> <li>Bei offensichtlicher Unterlassung der Wartung,</li> <li>Bei nicht korrekter Verwendung oder Veränderungen des Produkts,</li> <li>Bei Benutzung von ungeeigneten Schmiermitteln oder Treibmitteln,</li> <li>Bei Benutzung von nicht originalen Zubehör- und Ersatzteilen</li> <li>Nach Eingriffen, die von unbefugtem Personal durchgeführt wurden.</li> </ul> </li> <li>Verbrauchsmaterial und die Teile, die einem normalen Verschleiß durch Betrieb ausgesetzt sind, werden vom Hersteller von der Garantie ausgeschlossen.</li> <li>Von der Garantie ausgeschlossen sind Eingriffe zur Überholung und Verbesserung des Produkts.</li> <li>Die Garantie deckt nicht die während der Garantielaufzeit erforderlichen Einstellungen und Wartungseingriffe.</li> <li>Eventuelle Transportschäden müssen dem Spediteur unverzüglich gemeldet werden, ansonsten verfällt der Garantieanspruch.</li> <li>Für die Motoren anderer Marken (Briggs &amp; Stratton, Tecumseh, Kawasaki, Honda, usw.), die an unseren Maschinen installiert werden, gilt die vom Hersteller des Motors gewährte Garantie.</li> <li>Die Garantie deckt keine eventuellen direkten oder indirekten Personen- oder Sachschäden, die durch Defekte der Maschine oder deren anhaltender Nichtbenutzung verursacht wurden.</li> </ol>	<p>Esta máquina ha sido proyectada y fabricada con las técnicas más modernas. El Fabricante garantiza sus productos por un periodo de 24 meses a partir de la fecha de compra para uso privado/aficionado; la garantía queda limitada a 12 meses en caso de uso profesional.</p> <p><b>Condiciones generales de garantía</b></p> <ol style="list-style-type: none"> <li>La garantía es válida a partir de la fecha de compra. El Fabricante cambiará gratuitamente las piezas que presenten defectos en el material, el trabajo o la producción, mediante su red de venta y asistencia técnica. La garantía no anula los derechos legales del comprador, previstos por el código civil, contra las consecuencias de defectos o vicios provocados por el producto vendido.</li> <li>El personal técnico efectuará las intervenciones lo antes posible y dentro de los plazos impuestos por exigencias de organización.</li> <li><b>Para solicitar la asistencia en garantía, es necesario mostrar el certificado de garantía ilustrado a continuación, junto a la factura o el tique que demuestren la fecha de compra, al personal autorizado; asimismo, para que el certificado sea válido, se han de completar todas sus partes y ha de estar debidamente timbrado por el vendedor.</b></li> <li>La garantía pierde su validez en los siguientes casos: <ul style="list-style-type: none"> <li>Falta evidente de mantenimiento.</li> <li>Uso incorrecto o manipulación del producto.</li> <li>Uso de lubricantes o combustibles inadecuados.</li> <li>Uso de piezas de recambio o accesorios no originales.</li> <li>Intervenciones efectuadas por parte de personal no autorizado.</li> </ul> </li> <li>La garantía no incluye ni los materiales consumibles ni las piezas sujetas a un desgaste normal de funcionamiento.</li> <li>La garantía tampoco incluye las intervenciones de actualización o mejora del producto.</li> <li>La puesta a punto o las intervenciones de mantenimiento eventualmente necesarias durante el periodo de garantía no están cubiertas por la garantía.</li> <li>Cualquier daño provocado durante el transporte tiene que ser señalado de inmediato al transportista bajo pena de anulación de la garantía.</li> <li>Para los motores de otras marcas (Briggs &amp; Stratton, Tecumseh, Kawasaki, Honda, etc.) montados en nuestras máquinas, será válida la garantía de los Fabricantes del motor.</li> <li>La garantía no cubre los eventuales daños materiales o personales, directos o indirectos, provocados por averías de la máquina o por la interrupción forzada y prolongada del funcionamiento de la misma.</li> </ol>	<p>Tento prístroj bol navrhnutý a zrealizovaný pomocou najmodernejších výrobných techník. Výrobca poskytuje na svoje výrobky 24 mesačnú záruku od dátumu nákupu v prípade používania súkromnými osobami a pri používaní vo voľnom čase. V prípade profesionálneho používania je záruka obmedzená na 12 mesiacov.</p> <p><b>Všeobecné záručné podmienky</b></p> <ol style="list-style-type: none"> <li>Záruka je platná od dátumu nákupu. Výrobná spoločnosť prostredníctvom predajnej siete a technického servisu bezplatne vymení časti, ktoré sú chybné v dôsledku chyby materiálu, opracovania alebo výroby. Záruka neuberá kupujúcemu právne nároky vyplývajúce z občianskeho zákonníka v prípade chýb alebo kazov spôsobených predanou vecou.</li> <li>Technický personál zasiahne čo najrýchlejšie v časových lehotách, ktoré mu umožnia organizačné požiadavky.</li> <li><b>Na vyžiadanie záručnej opravy je potrebné predložiť oprávnenému personálu nižšie uvedený záručný list opečiatkovaný predajcom, vyplnený vo všetkých častiach a doplnený nákupnou faktúrou alebo pokladničným blokom, povinným na daňové účely, na ktorom je uvedený dátum nákupu.</b></li> <li>Záruka sa neuplatňuje v prípade: <ul style="list-style-type: none"> <li>Zjavnej absencie údržby,</li> <li>Nesprávneho používania výrobku alebo jeho poškodenia,</li> <li>Použitia nevhodných mazadiel alebo pohonných látok,</li> <li>Použitia neoriginálnych náhradných súčiastok alebo doplnkov,</li> <li>Zásahov vykonaných neoprávnenými osobami.</li> </ul> </li> <li>Výrobná spoločnosť vyníma zo záruky spotrebné materiály a súčasti, ktoré podliehajú bežnému funkčnému opotrebeniu.</li> <li>Záruka sa nevzťahuje na zásahy modernizácie alebo vylepšenia výrobku.</li> <li>Záruka nepokrýva nastavovanie a údržbu, ktoré by mali byť potrebné počas záručnej lehoty.</li> <li>Prípadné škody spôsobené prepravou musia byť ihneď nahlásené prepravcovi, inak záruku nemožno uplatniť.</li> <li>Na motory ostatných značiek (Briggs &amp; Stratton, Tecumseh, Kawasaki, Honda, atď.), namontované na naše prístroje, sa vzťahuje záruka poskytnutá výrobcami motora.</li> <li>Záruka nepokrýva prípadné škody, priame alebo nepriame, spôsobené osobám alebo na veciach poruchami prístroja alebo ktoré sú následkom núteného predĺženého pozastavenia jeho používania.</li> </ol>

MODELLE - MODELO  	DATUM - DATA  	MODEL  	DÁTUM  
SERIAL No _____	VERKAUFER - DISTRIBUIDOR 	VÝROBNÉ č. _____	PREDAJCA 
GEKAUFT VON Hrn. - COMPRADOR  		KÚPENÉ OD P.  	
Nicht einsenden! Der Garantieschein muss nur bei einer eventuellen Anforderung eines Garantieeingriffs vorgelegt werden. ¡No enviar! Adjuntar sólo a la eventual solicitud de garantía técnica.		Nezasielajte! Priložte iba k prípadnej žiadosti o technický servis. Ne pošilajte! Samo priložite k zahtevku ta tehnično garancijo.	

- |           |  |
|-----------|--|
| <b>I</b>  | - <b>ATTENZIONE!</b> - Questo manuale deve accompagnare la macchina durante tutta la sua vita.         |
| <b>GB</b> | - <b>WARNING!</b> - This owner's manual must stay with the machine for all its life.                   |
| <b>F</b>  | - <b>ATTENTION!</b> - Le manuel doit accompagner la machine pour toute sa vie.                         |
| <b>D</b>  | - <b>ACHTUNG!</b> - Dieses Anweisungsheft muß das Gerät während seiner gesamten Lebensdauer begleiten. |
| <b>E</b>  | - <b>¡ATENCIÓN!</b> - Este manual debe acompañar a la máquina durante toda su vida útil.               |
| <b>SK</b> | - <b>UPOZORNENIE!</b> - Tento návod musí sprevádzať prístroj počas celej doby jeho životnosti.         |



It's an **EMAK S.p.A.** trademark Member of the Yama Group  
 42011 Bagnolo in Piano (RE) Italy  
 Tel. +39 0522 956611 • Fax +39 0522 951555  
 service@emak.it • www.oleomac.it

